

УДК 34.07; 347.96

№ держреєстрації 0120U105337

**МІНІСТЕРСТВО ВНУТРІШНІХ СПРАВ УКРАЇНИ  
ДОНЕЦЬКИЙ ДЕРЖАВНИЙ УНІВЕРСИТЕТ ВНУТРІШНІХ СПРАВ  
(ДонДУВС)**

25015, м. Кропивницький, вул. Велика Перспективна, 1  
тел. + 38 (097) 907 01 01, + 38 (066) 678 78 80

**ЗАТВЕРДЖУЮ**

Перший проректор університету  
доктор юридичних наук, професор

**Єгор НАЗИМКО**



« 24 » 10 2024 р.

**ЗВІТ ПРО НАУКОВО-ДОСЛІДНУ РОБОТУ**

**ЗАБЕЗПЕЧЕННЯ ТРАНСПОРТНОЇ БЕЗПЕКИ ОРГАНАМИ  
ТА ПІДРОЗДІЛАМИ НАЦІОНАЛЬНОЇ ПОЛІЦІЇ УКРАЇНИ  
(ОСТАТОЧНИЙ)**

Керівник науково-дослідної роботи  
кандидат юридичних наук,  
старший дослідник

**Андрій ЧЕРВІНЧУК**

Результати роботи розглянуто Науковою радою Донецького державного університету внутрішніх справ, протокол від « 24 » 10 2024 р. № 10

## СПИСОК АВТОРІВ

### Керівник теми

Завідувач науково-дослідної лабораторії з проблемних питань правоохоронної діяльності КННІ ДонДУВС, кандидат юридичних наук, старший дослідник

  
«15» 10 2024

А. В. Червінчук  
(розділи 2–4,  
оформлення звіту)

### Виконавці:

Ректор ДонДУВС, доктор юридичних наук, професор, заслужений юрист України

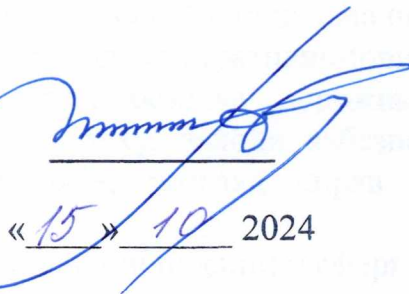
  
«15» 10 2024

С. С. Вітвіцький  
(розділи 2, 5)

Старший науковий співробітник науково-дослідної лабораторії з проблемних питань правоохоронної діяльності КННІ ДонДУВС, кандидат юридичних наук, старший дослідник

  
«15» 10 2024

Є. О. Пилипенко  
(розділи 1, 3, 5,  
оформлення висновків)

Старший науковий співробітник науково-дослідної лабораторії з проблемних питань правоохоронної діяльності КННІ ДонДУВС, кандидат технічних наук, старший дослідник

  
«15» 10 2024

Ю. Ю. Атаманенко  
(розділи 1, 3–4, вступ)

Старший науковий співробітник науково-дослідної лабораторії з проблемних питань правоохоронної діяльності КННІ ДонДУВС, кандидат юридичних наук

  
«15» 10 2024

К. М. Бруссо  
(розділ 5)

Аспірант ДонДУВС

  
«15» 10 2024

Р. Б. Санжаров  
(розділ 1)

## РЕФЕРАТ

### ЗАБЕЗПЕЧЕННЯ ТРАНСПОРТНОЇ БЕЗПЕКИ ОРГАНАМИ ТА ПІДРОЗДІЛАМИ НАЦІОНАЛЬНОЇ ПОЛІЦІЇ УКРАЇНИ

Наукова робота складається зі вступу, основної частини, висновків, списку використаних джерел (93 найменування). Загальний обсяг наукової роботи становить 244 сторінки, з яких основного тексту – 228 сторінок. В роботі є 52 ілюстрації.

**Ключові слова:** транспортна безпека, Національна поліція, повноваження, контроль, правила дорожнього руху, адміністративно-юрисдикційна діяльність, дозвільно-погоджувальна діяльність, безпека дорожнього руху, особиста безпека, регулювання дорожнього руху, заходи забезпечення провадження, перевезення пасажирів та вантажів, розгляд справ про адміністративні правопорушення.

**Об'єкт дослідження** – суспільні відносини у сфері транспортної безпеки України.

**Предмет дослідження** – забезпечення транспортної безпеки органами та підрозділами Національної поліції України.

**Мета дослідження** – вдосконалення нормативно-правового регулювання діяльності Національної поліції України з питань реалізації державної політики у сфері забезпечення безпеки дорожнього руху, здійснення контролю за дотриманням Правил дорожнього руху та інших повноважень у сфері транспортної безпеки.

**Завдання дослідження:** визначення повноважень Національної поліції України у сфері транспортної безпеки, дослідження проблемних питань поліцейської діяльності із забезпечення безпеки дорожнього руху та вдосконалення адміністративно-юрисдикційної діяльності поліцейських підрозділів, що здійснюють контроль за дотримання правил дорожнього руху; окреслення основних положень регулювання дорожнього руху поліцейськими, а також заходів особистої безпеки поліцейських під час забезпечення безпеки дорожнього руху.

**Методи дослідження** обрані, виходячи з поставлених у роботі мети і завдань дослідження, з урахуванням окресленого об'єкта і предмета дослідження. Використовувались філософський (діалектичний) та загальнонаукові методи, зокрема: логічний, герменевтичний, порівняльний (компаративістський), метод моделювання, аналізу та синтезу, метод структурно-системного аналізу.

**Напрями дослідження:** повноваження поліції із забезпечення безпеки на автомобільному транспорті; повноваження поліції із забезпечення безпеки на залізничному, повітряному та водному транспорті; контроль поліції за дотриманням правил дорожнього руху; дозвільно-погоджувальна діяльність поліції у сфері безпеки дорожнього руху; контроль поліції за перевезенням пасажирів та вантажів автомобільним транспортом; провадження у справах про адміністративні правопорушення у сфері безпеки дорожнього руху; розгляд поліцейськими справ про адміністративні правопорушення у сфері безпеки дорожнього руху; заходи забезпечення провадження у справах про

адміністративні правопорушення правил дорожнього руху, регулювання дорожнього руху поліцейськими, заходи особистої безпеки поліцейських під час забезпечення безпеки дорожнього руху.

***Науковий і практичний результат:*** нові наукові знання, спрямовані на вдосконалення нормативно-правового забезпечення діяльності Національної поліції України з питань реалізації державної політики у сфері транспортної безпеки.

**Керівник науково-дослідної роботи  
кандидат юридичних наук,  
старший дослідник**

**Андрій ЧЕРВІНЧУК**

## ЗМІСТ

<b>ВСТУП</b>	7
<b>1. Повноваження Національної поліції України у сфері транспортної безпеки</b>	9
1.1. Повноваження поліції із забезпечення безпеки на автомобільному транспорті	20
1.2. Повноваження поліції із забезпечення безпеки на залізничному, повітряному та водному транспорті	24
Висновки до розділу 1	36
<b>2. Поліцейська діяльність у сфері забезпечення безпеки дорожнього руху</b>	39
2.1. Контроль поліції за дотриманням правил дорожнього руху	39
2.2. Дозвільно-погоджувальна діяльність поліції у сфері безпеки дорожнього руху	60
2.3. Контроль поліції за перевезенням пасажирів та вантажів автомобільним транспортом	93
Висновки до розділу 2	127
<b>3. Адміністративно-юрисдикційна діяльність поліції у сфері безпеки дорожнього руху</b>	129
3.1. Провадження у справах про адміністративні правопорушення у сфері безпеки дорожнього руху	129
3.2. Розгляд справ про адміністративні правопорушення працівниками Національної поліції	163
3.3. Заходи забезпечення провадження у справах про адміністративні правопорушення правил дорожнього руху	180
Висновки до розділу 3	195
<b>4. Регулювання дорожнього руху поліцейськими</b>	198
4.1. Правові аспекти регулювання дорожнього руху	198
4.2. Прийоми ручного регулювання дорожнього руху	200
4.2.1. Ручне регулювання дорожнього руху поліцейським за допомогою жезлу (диску з червоним сигналом чи світловідбивачем)	201
4.2.2. Ручне регулювання дорожнього руху поліцейським без жезлу (диску з червоним сигналом чи світловідбивачем)	207
Висновки до розділу 4	214
<b>5. Заходи особистої безпеки поліцейських під час забезпечення безпеки дорожнього руху</b>	216

5.1.	Загальні правила застосування заходів особистої безпеки поліцейських під час контролю за дорожнім рухом	216
5.2.	Застосування заходів особистої безпеки поліцейських під час зупинення транспортного засобу та перевірки документів	217
5.3.	Застосування заходів особистої безпеки поліцейських під час перевірки та затримання транспортного засобу, що знаходиться у розшуку	219
5.4.	Застосування заходів особистої безпеки поліцейських під час оформлення дорожньо-транспортної пригоди	228
5.5.	Заходи особистої безпеки поліцейського під час регулювання дорожнього руху	230
	Висновки до розділу 5	232
	<b>ВИСНОВКИ</b>	233
	<b>СПИСОК ВИКОРИСТАНИХ ДЖЕРЕЛ</b>	236

## ВСТУП

Транспорт є однією з найважливіших галузей суспільного виробництва і покликаний задовольняти потреби населення в перевезеннях пасажирів та вантажів, а єдина транспортна система України повинна відповідати вимогам суспільного виробництва та національної безпеки, мати розгалужену інфраструктуру для надання всього комплексу транспортних послуг, у тому числі для складування і технологічної підготовки вантажів до транспортування, забезпечувати зовнішньоекономічні зв'язки України.

Стан транспортної безпеки в Україні залишається одним з найгірших серед країн європейського континенту. Лише на автомобільних шляхах протягом першого півріччя 2024 року було скоєно 11193 аварій із загиблими та/або травмованими, під час яких 1296 осіб загинули та 14033 отримали травми. Втрати національної економіки від дорожньо-транспортного травматизму щорічно складають понад 3% ВВП країни.

Одним із ключових органів публічної адміністрації, уповноважений на забезпечення безпеки на транспорті є Національна поліція. Саме швидкі та професійні дії поліцейських, їхні правомірні та грамотні рішення спроможні не лише запобігти виникненню аварії на транспорті, а й сприяти зменшенню втрат економіки, убезпеченню населення від надзвичайних подій та порятунку життя та здоров'я людей

Однак сучасний стан правової регламентації поліцейської діяльності у сфері транспортної безпеки не повною мірою відповідає реаліям сьогодення та суспільним інтересам. Існуючі на сьогоднішній день повноваження поліцейських та адміністративні процедури їх реалізації, хоч і є усталеними, але наразі не відповідають сучасним вимогам розвитку суспільства. Порядок взаємодії поліції з іншими суб'єктами публічної адміністрації з питань забезпечення безпеки на транспорті немає чіткої регламентації, а тому загальна ефективність діяльності із упередження дорожньо-транспортного травматизму залишається низькою.

Питання безпеки на транспорті та ролі Національної поліції в її забезпеченні дедалі частіше стають предметом обговорення вчених, практичних працівників правоохоронних органів та громадськості. Цим питанням присвятили свої роботи провідні вчені: В. Б. Авер'янов, В. Р. Булачек, М. Ю. Веселов, Н. П. Воронюк, Д. С. Дронік, О. Ю. Дубинський, М. М. Грибан, М. В. Ковалів, М. Г. Колодяжний, Т. О. Коломоєць, Р. М. Пилипів, О. Ю. Салманова, Б. П. Сірко, А. О. Собакарь, І. Д. Пастух, В. Л. Целенко, А. О. Чанцева, Х. П. Ярмакі, В. М. Яцишин та інші.

Попри значну кількість наукових робіт, у яких вчені-правники приділяли увагу безпеці на транспорті, питання ролі Національної поліції в забезпеченні транспортної безпеки залишаються невирішеними.

У науковій роботі розкрито повноваження Національної поліції України у сфері транспортної безпеки, зокрема повноваження із забезпечення безпеки на автомобільному транспорті, залізничному, повітряному та водному транспорті. Досліджено основні напрями поліцейської діяльності у сфері забезпечення безпеки дорожнього руху та контролю поліції за дотриманням правил дорожнього руху. Визначені проблемні питання дозвільно-погоджувальної

діяльність поліції у сфері безпеки дорожнього руху. Зосереджено увагу на ролі поліції у здійсненні державного контролю за перевезенням пасажирів та вантажів автомобільним транспортом. Охарактеризовані особливості адміністративно-юрисдикційної діяльності поліції у сфері безпеки дорожнього руху. Акцентовано увагу на специфічності провадження у справах про адміністративні правопорушення у сфері безпеки дорожнього руху та відмінність процедури розгляду справ про адміністративні правопорушення працівниками Національної поліції від інших видів проваджень. Проаналізовано заходи забезпечення провадження у справах про адміністративні правопорушення правил дорожнього руху, що застосовуються працівниками Національної поліції. Визначені правові та практичні аспекти здійснення регульовально-розпорядчих дій поліцейських в процесі дорожнього руху. Окреслені проблемні питання забезпечення особистої безпеки працівників Національної поліції в різних умовах несення служби по контролю за дорожнім рухом.

За результатами проведеного дослідження розроблена низка пропозицій щодо вдосконалення чинного законодавства України, спрямованих на поліпшення поліцейської діяльності у сфері забезпечення транспортної безпеки.

## РОЗДІЛ 1. ПОВНОВАЖЕННЯ НАЦІОНАЛЬНОЇ ПОЛІЦІЇ УКРАЇНИ У СФЕРІ ТРАНСПОРТНОЇ БЕЗПЕКИ

Повноваження – це сукупність прав і обов’язків державних органів, організацій, посадових та інших осіб, закріплених за ними у встановленому законодавством порядку для здійснення покладених на них функцій.<sup>1</sup>

Відповідно до ст. 19 Конституції України органи державної влади та органи місцевого самоврядування, їх посадові особи зобов’язані діяти лише на підставі, в межах повноважень та у спосіб, що передбачені Конституцією та законами України. Виходячи із положення зазначеної норми, можна зробити висновок проте, що повноваження будь-якого суб’єкта публічного адміністрування мають бути нормативно закріплені. Вони мають прямо встановлюватись законом або опосередковано спиратись на закон; кожне повноваження має бути викладене чітко та однозначно; у нормативних актах має міститись вичерпний перелік повноважень конкретного суб’єкта публічного адміністрування. Неприпустимою є ситуація, коли такий перелік закінчується словами «та інші» чи «тощо»; владна діяльність суб’єкта публічного адміністрування поза межами встановлених для нього повноважень є протиправною і суперечить приписам згаданої статті Конституції України та принципу верховенства права.<sup>2</sup>

Як зазначали у своїй науковій роботі, присвяченій теорії повноважень та їх легітимності, І. П. Голосніченко та Д. І. Голосніченко, повноваження – це загальне для теорії права та держави поняття, змістом якого є система прав та обов’язків, набутих у легітимний спосіб державою, місцевим самоврядуванням, державними органами і органами місцевого самоврядування, їх посадовими особами, іншими суб’єктами правовідносин з метою забезпечення можливостей, потреб та інтересів людини і громадянина, окремих соціальних груп та суспільства в цілому.<sup>3</sup> Повноваження, на думку науковців, як соціальне явище проявляється в сучасних відносинах громадянського суспільства, а делегування права здійснення певних прав і обов’язків відбувається не тільки на основі норм позитивного права, але і правил, виражених у звичаях, моралі, нормах об’єднань громадян. Повноваження як соціальне явище – це володіння правами і обов’язками членів (члена) суспільства, переданих суб’єкту відносин в порядку та у спосіб, визначений соціальними правилами і нормами з метою реалізації в особистих або спільних інтересах особи делегувальника і можуть включати в себе право розпорядження її цінностями, право на загальнообов’язковій основі залучати до виконання суспільних доручень, та застосовувати у випадках, передбачених правилами суспільного життя, заходи примусу.<sup>4</sup>

<sup>1</sup> Забезпечення безпеки дорожнього руху поліцейськими груп реагування патрульної поліції : науково-практичний посібник / С. С. Вітвіцький, А. В. Червінчук, Є. О. Пилипенко, Ю. Ю. Атаманенко, Є. В. Пузиня. Одеса : Видавничий дім «Гельветика», 2022. С. 8.

<sup>2</sup> Адміністративне право України. Повний курс : підручник / за ред. В. Галунька, О. Правоторової. Видання третє. Київ : Академія адміністративно-правових наук, 2020. С. 69.

<sup>3</sup> Голосніченко І. П., Голосніченко Д. І. Теорія повноважень, їх легітимність та врахування потреб і інтересів при встановленні на законодавчому рівні. *Вісник Національного технічного університету України «Київський політехнічний інститут». Політологія. Соціологія. Право: збірник наукових праць*. Київ, 2011. № 1(9). С. 147–155. URL: <https://ela.kpi.ua/handle/123456789/4891>

<sup>4</sup> Теж саме.

У свою чергу В. В. Майоров у науковій роботі, присвяченій дослідженню поняття «повноваження» зазначає, що у будь-якій публічній сфері поєднання певних прав та обов'язків у формулу під назвою «повноваження», тобто певний правообов'язок, який не можна не реалізувати в публічних інтересах.<sup>1</sup>

Ознакою повноважень, на думку І. П. Голосніченко та Д. І. Голосніченко, є їх правове визначення, оскільки повноваження встановлюються в нормах права як на законодавчому, так і на підзаконному правових рівнях. Цей термін використовується в різних галузях права і тому вважається загальноправовим. Повноваження є елементом широкого правового явища – системи права і держави, в результаті функціонування якої виникають функціональні зв'язки між її елементами – суб'єктами державно-правових відносин, між органами, їх апаратами, які є складовими держави, а також супровідними правовими явищами: правовий статус органів, їх компетенція, повноваження, права та обов'язки.

Також повноваження характеризує така ознака як детермінованість їх потребами та інтересами людини та громадянина, оскільки об'єктивно необхідні повноваження для задоволення потреб, інтересів людини та громадянина визначають види та структуру органів держави, місцевого самоврядування, кількість і види посад.

Слід зазначити, що детермінант – це будь-яка причинна або така, що передує, умова чи засіб; чинник, здатний впливати на які-небудь процеси, відношення; визначальний або обмежувальний чинник.<sup>2</sup>

На думку Ж. Гурвича, детермінанта – це універсальний чинник, який стимулює інтегрування окремих реалій суспільної дійсності в соціальні рамки або середовище, які вже існують (щойно виникли, відомі давно, створені штучно); позиціонуючи зазначені реалії у визначеному місці соціального простору, детермінанта їх наповнює змістом, зумовленим функціональною спрямованістю зазначеного середовища». При цьому перспективність інтегрування факту залежить від адекватного – психологічного, соціологічного, історичного – сприйняття суб'єктом соціального обрамлення, в якому перебігає сам процес, ініційований впливом тієї чи іншої детермінанти.<sup>3</sup>

Окрім ознак, визначення поняття «повноваження» характеризується наявністю певних його складових елементів, зокрема, прав та обов'язків.

Право – це міра свободи, рівності та справедливості, виражена через впорядковану сукупність (систему) формально визначених та загальнообов'язкових правил поведінки (норм), сформульованих (або визнаних) державою, які фіксують суб'єктивні права та обов'язки сторін, забезпечують регулювання суспільних відносин та гарантуються легальним примусом держави.<sup>4</sup> Основними ознаками права є: 1) міра свободи, рівності та справедливості – втілює основні права і свободи людини; 2) нормативність

<sup>1</sup> Майоров В. В. До питання співвідношення понять «компетенція» та «повноваження» Національної поліції України. *Право та державне управління. Збірник наукових праць*. Запоріжжя. 2020. № 1. Том 1. С. 85–89. URL: [http://pdu-journal.kpu.zp.ua/archive/1\\_2020/tom\\_1/15.pdf](http://pdu-journal.kpu.zp.ua/archive/1_2020/tom_1/15.pdf)

<sup>2</sup> Словник УА. Портал української мови та культури. URL: <https://slovnyk.ua/index.php?swrd=%C4%C5%D2%...>

<sup>3</sup> Дорошенко С. Соціально-історичні детермінанти. Виявлення традиційного ставлення французів до політики в епоху давнього порядку. Національний університет «Львівська політехніка». Львів. URL: <http://dspace.nbu.gov.ua/bitstream/handle/123456789/25310/02-Doroshenko.pdf?sequence=1>

<sup>4</sup> Тополевський Р. Б., Федіна Н. В. Теорія держави і права : навч. посібник. Львів: ЛьвДУВС, 2020. С. 132.

права – складається з правил поведінки, які встановлюють межі бажаної можливої або забороненої поведінки суб'єктів права; 3) загальнообов'язковість права – правила поведінки є загальними та обов'язковими для всіх, хто перебуває на території держави; 4) формальна визначеність права – правила поведінки формулюються або визнаються державою у певних формах (джерелах) права; 5) системність права – є цілісною системою взаємопов'язаних, взаємоузгоджених та взаємозалежних правил поведінки; 6) державна гарантованість – державні органи гарантують достатній рівень захисту сформульованих правових норм; 7) регулятивність права – впливає на поведінку суб'єктів права.<sup>1</sup>

Досліджуючи визначення та ознаки поняття права, О. Ф. Скакун дійшла висновку, що право – це система норм (правил поведінки) і принципів, встановлених або визнаних державою як регулятори суспільних відносин, які формально закріплюють міру свободи, рівності та справедливості відповідно до суспільних, групових та індивідуальних інтересів (волі) населення країни, забезпечуються всіма заходами легального державного впливу аж до примусу.<sup>2</sup>

Специфічними ознаками права на думку вченої є: 1) вираження міри свободи, рівності та справедливості означає, що право з достатньою повнотою втілює основні права та свободи людини, визнані у світовому співтоваристві. Право є мірою свободи та рівності людей, установленою державою таким чином, щоб свобода одного не обмежувала свободи іншого. І цією мірою є справедливість. Повної свободи досягти не можна, проте можна бути вільним у тій мірі, у якій вільні інші. У праві свобода трансформується в суб'єктивні права, яким відповідають обов'язки, що їх обмежують; 2) нормативність виявляє сенс і призначення права. Нормативністю права до суспільного життя вносяться істотні елементи єдності, рівності, принципової однаковості – право виступає як загальний масштаб, міра (регулятор) поведінки людей. За допомогою норм право регулює різні суспільні відносини, слугує знаряддям втілення в життя політики держави, засобом організації її різнобічної управлінської та іншої діяльності. У нормативності є одна істотна риса: право виражається в нормативних узагальненнях (загальні дозволення, загальні заборони, загальні зобов'язування), які встановлюють межі досягнутої свободи, межі між свободою і несвободою на певному ступені суспільного прогресу; 3) формальна визначеність права означає чіткість, однозначність, стислість формальних правових приписів, виражених у законах, указах, постановах тощо. Досягається це за допомогою правових понять, їх визначень, правил юридичної техніки. Саме тому суб'єкти права чітко знають межі правомірної і неправомірної поведінки, свої права, свободи, обов'язки, обсяг і вид відповідальності за вчинене правопорушення. Вираження норм у законах, інших нормативних актах, встановлення формальної рівності – це основна ознака формальної визначеності права; 4) системність права полягає в тому, що право – це не просто сукупність принципів і норм, а їх система, де всі елементи пов'язані та узгоджені. Системність вноситься до права законодавством. Лише системне, несуперечне право, яке виражає свою сутність через принципи,

<sup>1</sup> Тополевський Р. Б., Федіна Н. В. Теорія держави і права : навч. посібник. Львів: ЛьвДУВС, 2020. С. 132.

<sup>2</sup> Скакун О. Ф. Теорія держави і права : підручник. Харків: Консум. 2001. 656 с. URL: <http://politics.ellib.org.ua/pages-cat-51.html>

здатне виконати завдання, що постають перед ним; 5) вольовий характер права, вираження в ньому суспільних, групових і індивідуальних інтересів означає, що в праві проявляється та втілюється воля, змістом якої є інтерес. Право акумулює суспільну, групову та індивідуальну волю громадян у їх гармонічному поєднанні, злагоді та компромісах. Воля пронизує діяльність людини, її цілеспрямовану поведінку в усіх, у тому числі й у правовій, сферах життя. Розуміння волі в праві виключає зведення права до знаряддя насильства держави, засобу придушення нею індивідуальної волі. Створюється ілюзія, що право виходить від держави. Насправді в ідеалі держава в особі своїх законодавчих органів «підносить до закону» суспільні, групові та індивідуальні інтереси, які відповідають принципам справедливості, свободи, демократії, рівності, гуманізму; 6) загальнообов'язковість права виражається в тому, що встановлені правила поведінки є загальними та обов'язковими для всієї країни. Загальнообов'язковість, загальність праву надає те, що в ньому виражаються узгоджені інтереси учасників регульованих відносин, що воно має нормативний характер.

Отже, право – є різновидом соціальної норми, що закріплює правило (стандарт) правомірної поведінки, неприпустимість відхилення від якого гарантується державою влади.<sup>1</sup>

Юридичний обов'язок – вид і міра належної поведінки суб'єкта права, що забезпечується можливістю державного примусу.

Основними ознаками юридичного обов'язку є: міра необхідної поведінки (точне визначення того, якою вона має бути); юридичний обов'язок (встановлюється на підставі вимог правових норм); обов'язок встановлюється в інтересах уповноваженої сторони окремої особи чи суспільства (держави) в цілому; у зобов'язаної особи немає вибору між виконанням і невиконанням обов'язку. Невиконання чи неналежне виконання юридичних обов'язків є правопорушенням і зумовлює заходи державного примусу; у межах правовідносин визначений нормою права юридичний обов'язок конкретизується; визначаються уповноважена сторона, певний об'єкт; уточнюється зміст і межі належної поведінки зобов'язаної особи.<sup>2</sup>

Як визначають інші науковці в галузі загальної теорії держави і права, юридичний обов'язок – це вид і міра належної поведінки, яка встановлена законом. В основу суб'єктивного права покладено юридичне забезпечення можливості, а основу юридичного обов'язку становить закріплення необхідності. Носієм можливої поведінки виступає уповноважена особа, а носієм обов'язку – зобов'язана особа. Уповноважена особа має право здійснювати певні дії, а зобов'язана – повинна виконувати і забезпечувати їх.<sup>3</sup>

Юридичний обов'язок складається з таких елементів:

а) необхідність здійснення певних дій або утримання від їх здійснення;

<sup>1</sup> Теорія держави і права в схемах та таблицях: навчальний посібник / Кол. авт.; за заг. ред. Л. Р. Наливайко. К.: «Хай-Тек Прес», 2020. С. 113.

<sup>2</sup> Теж саме. С. 177.

<sup>3</sup> Загальна теорія держави і права: підручник для студентів юридичних вищих навчальних закладів / М. В. Цвік, О. В. Петришин, Л. В. Авраменко та ін.; за ред. д-ра юрид. наук, проф., акад. АПрН України М. В. Цвіка, д-ра юрид. наук, проф., акад. АПрН України О. В. Петришина. Харків: Право, 2009. С. 345.

б) необхідність для зобов'язаної особи відреагувати на законні вимоги, звернені до неї уповноваженою особою;

в) необхідність нести відповідальність за невиконання цих вимог;

г) необхідність не перешкоджати контрагенту користуватися тим благом, на яке він має право.

Юридичний обов'язок, як і суб'єктивне право, окреслений певними правовими нормами, тобто являє собою міру належної, необхідної поведінки. Вимагати виконання обов'язків поза встановленою мірою є порушенням закону. За порушення юридичних обов'язків настає юридична відповідальність. Юридичний обов'язок є гарантом виконання суб'єктивних прав, встановлюється в інтересах уповноваженої особи.<sup>1</sup>

Відповідно до ст. 18 Закону України «Про Національну поліцію», яка стосується основних обов'язків поліцейського визначає, що поліцейський зобов'язаний: 1) неухильно дотримуватися положень Конституції України, законів України та інших нормативно-правових актів, що регламентують діяльність поліції, та Присяги поліцейського; 2) професійно виконувати свої службові обов'язки відповідно до вимог нормативно-правових актів, посадових (функціональних) обов'язків, наказів керівництва; 3) поважати і не порушувати прав і свобод людини; 4) надавати невідкладну, зокрема домедичну і медичну, допомогу особам, які постраждали внаслідок правопорушень, нещасних випадків, а також особам, які опинилися в безпорадному стані або стані, небезпечному для їхнього життя чи здоров'я; 5) зберігати інформацію з обмеженим доступом, яка стала йому відома у зв'язку з виконанням службових обов'язків; 6) інформувати безпосереднього керівника про обставини, що унеможливають його подальшу службу в поліції або перебування на займаній посаді. Поліцейський на всій території України незалежно від посади, яку він займає, місцезнаходження і часу доби в разі звернення до нього будь-якої особи із заявою чи повідомленням про події, що загрожують особистій чи публічній безпеці, або в разі безпосереднього виявлення таких подій зобов'язаний вжити необхідних заходів з метою рятування людей, надання допомоги особам, які її потребують, і повідомити про це найближчий орган поліції. Звертаючись до особи, або у разі звернення особи до поліцейського, поліцейський зобов'язаний назвати своє прізвище, посаду, спеціальне звання та пред'явити на її вимогу службове посвідчення, надавши можливість ознайомитися з викладеною в ньому інформацією, не випускаючи його з рук. Додаткові обов'язки, пов'язані з проходженням поліцейським служби в поліції, можуть бути покладені на нього виключно законом.

Що стосується визначення поняття «повноваження поліції», то слід зазначити, що це сукупність закріплених у законі прав та обов'язків, які встановлені для виконання конкретного завдання (напрямку діяльності) та/або

---

<sup>1</sup> Загальна теорія держави і права: підручник для студентів юридичних вищих навчальних закладів / М. В. Цвік, О. В. Петришин, Л. В. Авраменко та ін.; за ред. д-ра юрид. наук, проф., акад. АПРН України М. В. Цвіка, д-ра юрид. наук, проф., акад. АПРН України О. В. Петришина. Харків: Право, 2009. С. 346.

вчинення тих чи інших дій чи прийняття адміністративних (процесуальних тощо) рішень.<sup>1</sup>

При цьому повноваження (правообов'язки) Національної поліції – це вид діяльності і спосіб владного впливу на учасників правовідносин у сферах, які пов'язані з реалізацією державної політики щодо забезпечення охорони прав і свобод людини, інтересів суспільства й держави, протидії злочинності, підтримання публічної безпеки й порядку; надання в межах, визначених законом, послуг із допомоги особам, які з особистих, економічних, соціальних причин або внаслідок надзвичайних ситуацій потребують такої допомоги, з метою реалізації функцій поліції та приписів правових норм, виконання завдань, які покладені на поліцію. З одного боку, під час здійснення повноважень поліцією та поліцейськими, як правило, центр уваги у співвідношенні прав та обов'язків припадає на обов'язки, оскільки наслідком їх невиконання є юридична відповідальність. З іншого боку, поліція та поліцейські мають право вимагати від МВС України, інших органів публічної влади, керівників та осіб не втручатися у сферу компетенції поліції, виконувати ті права та обов'язки, які вони повинні здійснювати перед поліцією (поліцейським). У цьому випадку покладені обов'язки виконуються через надані права. Тому, формуючи повноваження поліції, законодавець в одних випадках акцентує на правах, в інших – на обов'язках.<sup>2</sup>

Повноваження поліції закріплені розділом IV Закону України «Про Національну поліцію» від 02.07.2015 року № 580-VIII та обумовлені покладеними на неї завданнями.

Так, згідно зі ст. 2 зазначеного Закону завданнями поліції є: 1) забезпечення публічної безпеки і порядку; 2) охорони прав і свобод людини, а також інтересів суспільства і держави; 3) протидії злочинності; 4) надання в межах, визначених законом, послуг з допомоги особам, які з особистих, економічних, соціальних причин або внаслідок надзвичайних ситуацій потребують такої допомоги.

Керуючись ст. 23, поліція відповідно до покладених на неї завдань:

- здійснює превентивну та профілактичну діяльність, спрямовану на запобігання вчиненню правопорушень;

- виявляє причини та умови, що сприяють вчиненню кримінальних та адміністративних правопорушень, вживає у межах своєї компетенції заходів для їх усунення;

- вживає заходів з метою виявлення кримінальних, адміністративних правопорушень; припиняє виявлені кримінальні та адміністративні правопорушення;

- вживає заходів, спрямованих на усунення загроз життю та здоров'ю фізичних осіб і публічній безпеці, що виникли внаслідок учинення кримінального, адміністративного правопорушення;

- здійснює своєчасне реагування на заяви та повідомлення про кримінальні, адміністративні правопорушення або події;

<sup>1</sup> Майоров В. В. До питання співвідношення понять «компетенція» та «повноваження» Національної поліції України. *Право та державне управління*. Збірник наукових праць. Запоріжжя. 2020. № 1, том. 1. С. 87. URL: [http://pdu-journal.kpu.zp.ua/archive/1\\_2020/tom\\_1/15.pdf](http://pdu-journal.kpu.zp.ua/archive/1_2020/tom_1/15.pdf)

<sup>2</sup> Теж саме. С. 88.

- здійснює екстрені комунікації за телефонним номером 102, оброблення та використання інформації, переданої поліцією постачальниками електронних комунікаційних мереж та/або послуг у випадках та порядку, передбачених Законом України «Про електронні комунікації»;

- здійснює досудове розслідування кримінальних правопорушень у межах визначеної підслідності;

- розшукує осіб, які переховуються від органів досудового розслідування, слідчого судді, суду, ухиляються від виконання кримінального покарання, пропали безвісти, та інших осіб у випадках, визначених законом;

- у випадках, визначених законом, здійснює провадження у справах про адміністративні правопорушення, приймає рішення про застосування адміністративних стягнень та забезпечує їх виконання;

- доставляє у випадках і порядку, визначених законом, затриманих осіб, підозрюваних у вчиненні кримінального правопорушення, та осіб, які вчинили адміністративне правопорушення;

- вживає заходів для забезпечення публічної безпеки і порядку на вулицях, площах, у парках, скверах, на стадіонах, вокзалах, в аеропортах, морських та річкових портах, інших публічних місцях;

- регулює дорожній рух та здійснює контроль за дотриманням Правил дорожнього руху його учасниками та за правомірністю експлуатації транспортних засобів на вулично-дорожній мережі;

- здійснює супроводження транспортних засобів у випадках, визначених законом;

- видає відповідно до закону дозволи на рух окремих категорій транспортних засобів; у випадках, визначених законом, видає та погоджує дозвільні документи у сфері безпеки дорожнього руху;

- вживає всіх можливих заходів для надання домедичної допомоги особам, які постраждали внаслідок кримінальних чи адміністративних правопорушень, нещасних випадків, а також особам, які опинилися в ситуації, небезпечній для їхнього життя чи здоров'я;

- вживає заходів для визначення осіб, які не здатні через стан здоров'я, вік або інші обставини повідомити інформацію про себе; встановлює особу за невпізнаним трупом; здійснює відбір біологічного матеріалу осіб та встановлює його генетичні ознаки (геномну інформацію) у випадках, передбачених законодавством;

- забезпечує безпеку взятих під захист осіб на підставах та в порядку, визначених законом;

- у межах своєї компетенції, визначеної законом, здійснює контроль за дотриманням вимог законів та інших нормативно-правових актів щодо опіки, піклування над дітьми-сиротами та дітьми, позбавленими батьківського піклування, вживає заходів щодо запобігання дитячій бездоглядності, правопорушенням серед дітей, а також соціального патронажу щодо дітей, які відбували покарання у виді позбавлення волі;

- вживає заходів для запобігання та протидії домашньому насильству або насильству за ознакою статі;

- здійснює охорону об'єктів права державної власності у випадках та порядку, визначених законом та іншими нормативно-правовими актами, а також бере участь у здійсненні державної охорони;

- здійснює на договірних засадах охорону фізичних осіб та об'єктів права приватної і комунальної власності, а також об'єктів критичної інфраструктури, перелік яких визначається Кабінетом Міністрів України;

- здійснює контроль за дотриманням фізичними та юридичними особами спеціальних правил та порядку зберігання і використання зброї, спеціальних засобів індивідуального захисту та активної оборони, боєприпасів, вибухових речовин і матеріалів, інших предметів, матеріалів та речовин, на які поширюється дозвільна система органів внутрішніх справ, у тому числі за наявністю договорів страхування відповідальності осіб, які мають у власності чи іншому законному володінні/користуванні зброю, за шкоду, яку може бути заподіяно третій особі внаслідок володіння, зберігання чи використання цієї зброї, укладених за класом страхування 13, визначеним ст. 4 Закону України «Про страхування»;

- здійснює у визначеному законодавством порядку приймання, зберігання та знищення вилученої, добровільно зданої або знайденої вогнепальної, газової, холодної та іншої зброї, боєприпасів, набоїв, вибухових речовин та пристроїв, наркотичних засобів або психотропних речовин;

- здійснює контроль у межах своєї компетенції, визначеної законом, за дотриманням вимог режиму радіаційної безпеки у спеціально визначеній зоні радіоактивного забруднення;

- бере участь відповідно до повноважень у забезпеченні та здійсненні заходів правового режиму воєнного або надзвичайного стану, зони надзвичайної екологічної ситуації у разі їх введення на всій території України або в окремій місцевості;

- здійснює у визначеному законом порядку протидію злочинним посяганням на об'єкти критичної інфраструктури, які загрожують безпеці громадян і порушують функціонування систем життєзабезпечення; захист об'єктів критичної інфраструктури, інтересів суспільства і держави від злочинних посягань у кіберпросторі, здійснює заходи із запобігання, виявлення, припинення та розкриття кіберзлочинів проти об'єктів критичної інфраструктури;

- виконує в межах компетенції запити органів правопорядку (правоохоронних органів) інших держав або міжнародних організацій поліції відповідно до закону та міжнародних договорів України;

- здійснює оперативно-розшукову діяльність відповідно до закону;

- вживає заходів для забезпечення публічної безпеки і порядку під час примусового виконання судових рішень і рішень інших органів (посадових осіб), здійснює привід осіб за рішенням тимчасової слідчої комісії Верховної Ради України, а також вживає заходів, спрямованих на усунення загроз життю та здоров'ю державних виконавців, приватних виконавців та інших осіб, які беруть участь у вчиненні виконавчих дій, здійснює привід у виконавчому провадженні, здійснює розшук боржника чи дитини у виконавчому провадженні у випадках, передбачених законом або рішенням суду.

Залучення для проведення виконавчих дій поліцейських здійснюється за вмотивованою постановою виконавця, яка надсилається керівнику територіального органу поліції за місцем проведення відповідної виконавчої дії. Відмова у залученні поліції для проведення виконавчих дій допускається лише з підстав залучення особового складу даного територіального органу поліції до припинення групового порушення громадської безпеки і порядку чи масових заворушень під час дії воєнного стану, а також для подолання наслідків надзвичайних ситуацій, небезпечних подій, у тому числі аварій, епідемій;

- забезпечує інформування Уповноваженого з питань осіб, зниклих безвісти за особливих обставин, про хід досудового розслідування, вжиття заходів для розшуку осіб, зниклих безвісти за особливих обставин, для внесення даних до Єдиного реєстру осіб, зниклих безвісти за особливих обставин;

- виявляє транспортні засоби особистого користування, тимчасово ввезені на митну територію України громадянами більш як на 30 діб та не зареєстровані в Україні у встановлені законодавством строки;

- вживає заходів для виявлення неправомірного керування транспортними засобами, щодо яких порушено обмеження, встановлені Митним кодексом України, а саме: порушено строки їх тимчасового ввезення та/або переміщення в митному режимі транзиту; транспортні засоби використовуються для цілей підприємницької діяльності та/або отримання доходів в Україні; транспортні засоби передано у володіння, користування або розпорядження особам, які не ввозили їх на митну територію України або не поміщували в митний режим транзиту, а також заходів для виявлення неправомірного розкомплектування таких транспортних засобів;

- на підставі відповідної постанови Уповноваженого із захисту державної мови вживає заходів у межах компетенції для забезпечення здійснення Уповноваженим із захисту державної мови своїх повноважень, передбачених Законом України «Про забезпечення функціонування української мови як державної».

Залучення поліцейських здійснюється за вмотивованим зверненням Уповноваженого із захисту державної мови, в якому має зазначатися, які саме дії пропонується вчинити поліцейським. Таке звернення надсилається керівнику територіального органу поліції за місцем вчинення визначених у зверненні дій;

- забезпечує проведення спільних з органом регулювання у сферах електронних комунікацій та радіочастотного спектра заходів з метою встановлення та притягнення до відповідальності власників радіообладнання будь-якого призначення, експлуатація якого заборонена в Україні або яке експлуатується без визначеного законодавством радіочастотного присвоєння, припинення порушень законодавства у сферах електронних комунікацій та радіочастотного спектра, у порядку взаємодії, який затверджується спільними нормативно-правовими актами;

- у межах своєї компетенції здійснюють нагляд за дотриманням порядку виходу домашніх тварин (собак) у громадських місцях, за дотриманням вимог у сфері захисту тварин від жорстокого поводження та вживають відповідних заходів у разі порушення законодавства у цій сфері;

- здійснює у взаємодії зі Збройними Силами України, Національною гвардією України, Державною прикордонною службою України, Державною спеціальною службою транспорту, Службою безпеки України боротьбу з диверсійно-розвідувальними силами агресора (противника) та не передбаченими законами України воєнізованими або збройними формуваннями;

- сприяє Державній прикордонній службі України у виявленні каналів незаконного перетинання державного кордону, переміщення зброї, боєприпасів, вибухових речовин та разом із відповідними правоохоронними органами ліквідує такі канали;

- за письмовим запитом в установленому законом порядку безоплатно одержує від державних органів, органів місцевого самоврядування, юридичних осіб державної форми власності інформацію, необхідну для виконання визначених цим Законом завдань та повноважень поліції, у тому числі стосовно військовополонених, у вигляді та у формі, що зазначені в такому запиті. Суб'єкти, яким адресовано відповідний запит, зобов'язані протягом трьох днів, а в разі неможливості – не пізніше десятиденного строку з дня отримання запиту, надати відповідну інформацію або повідомити про причини, що перешкоджають її наданню;

- здійснює конвоювання осіб, затриманих за підозрою в учиненні кримінального правопорушення, узятих під варту, обвинувачених або засуджених до позбавлення волі, а також охороняє їх у залі суду.

Перелік місцевих загальних судів, відповідних установ попереднього ув'язнення (крім гауптвахт) та ізоляторів тимчасового тримання, з/до яких поліцією здійснюється конвоювання таких осіб, визначається Міністром внутрішніх справ України;

- у випадках, передбачених законом, утримує в ізоляторах тимчасового тримання осіб, затриманих за вчинення кримінальних або адміністративних правопорушень, осіб, стосовно яких як запобіжний захід застосовано тримання під вартою, осіб, підданих адміністративному арешту, а також обвинувачених і засуджених;

- у межах визначеної законодавством компетенції здійснює розмінування, що має оперативний характер, у частині виявлення, знешкодження та знищення вибухонебезпечних предметів, щодо яких є підстави вважати, що вони є предметами, знаряддями чи засобами вчинення адміністративних або кримінальних правопорушень;

- організовує роботу з надання, позбавлення та підтвердження допуску поліцейських до проведення спеціальних вибухотехнічних робіт;

- здійснює техніко-криміналістичне забезпечення огляду місця події, в тому числі пов'язаної з пожежами, та спеціальні вибухотехнічні роботи за фактами скоєння вибухів, надходження повідомлень про виявлення підозрілих вибухонебезпечних предметів, загрозу вибуху;

- здійснює представництво та забезпечує виконання зобов'язань України в Міжнародній організації кримінальної поліції – Інтерполі та виступає як Національне центральне бюро Інтерполу;

- здійснює співробітництво з Європейським поліцейським офісом (Європол) та діє як Національний контактний пункт між компетентними органами України та Європол;

- організовує взаємодію правоохоронних та інших державних органів України з Міжнародною організацією кримінальної поліції – Інтерпол, Європейським поліцейським офісом (Європол), а також компетентними органами інших держав з питань, що належать до сфери діяльності Інтерполу та Європолу;

- здійснює збирання біометричних даних осіб, у тому числі шляхом дактилоскопіювання, у випадках, передбачених Кримінальним процесуальним кодексом України;

- здійснює адміністративний нагляд відповідно до закону;

- використовує повітряні судна, безпілотні повітряні судна, транспортні засоби, що рухаються по поверхні води або під нею, у тому числі дистанційно керовані;

- у разі перешкоджання працівникам Антимонопольного комітету України у виконанні ними повноважень, передбачених пунктами 4, 5 і 7 частини першої статті 7 Закону України «Про Антимонопольний комітет України», вживає заходів, передбачених цим Законом (у разі залучення);

- вживає заходів для запобігання, виявлення та припинення порушень порядку та правил використання повітряного простору України експлуатантами безпілотних повітряних суден над визначеною територією чи об'єктом із спеціальним режимом або над місцем здійснення спеціального поліцейського контролю, проведення операцій із припинення правопорушення.

Також Законом України «Про Національну поліцію» закріплюються додаткові повноваження поліції (ст. 24). Зокрема, у разі виникнення загрози державному суверенітету України та її територіальній цілісності, а також у ході відсічі збройної агресії проти України органи та підрозділи, що входять до системи поліції, відповідно до законодавства України беруть участь в обороні України, у виконанні завдань територіальної оборони, забезпеченні та здійсненні заходів правового режиму воєнного стану у разі його оголошення на всій території України або в окремій місцевості.

У ході забезпечення та здійснення заходів правового режиму воєнного стану у разі його оголошення на всій території України або в окремій місцевості, виконання завдань територіальної оборони органи та підрозділи, що входять до системи поліції та дислокуються в межах Автономної Республіки Крим та міста Севастополя, області, міста Києва, можуть підпорядковуватися за рішенням керівника поліції відповідному начальнику Головного управління Національної поліції в Автономній Республіці Крим та місті Севастополі, області, місті Києві. Під час дії воєнного стану поліція особливого призначення в ході відсічі збройної агресії проти України за рішенням військового командування, погодженим з керівником поліції або уповноваженою ним особою, може брати участь в обороні України відповідно до Закону України «Про оборону України» шляхом безпосереднього ведення бойових дій.

## **1.1. Повноваження поліції із забезпечення безпеки на автомобільному транспорті**

Відповідно до Закону України «Про автомобільний транспорт» від 05.04.2001 року № 2344-III, автомобільний транспорт – галузь транспорту, яка забезпечує задоволення потреб населення та суспільного виробництва у перевезеннях пасажирів та вантажів автомобільними транспортними засобами. У свою чергу, автомобільний транспортний засіб – це колісний транспортний засіб (автобус, вантажний та легковий автомобіль, причіп, напівпричіп), який використовується для перевезення пасажирів, вантажів або виконання спеціальних робочих функцій.

Даний нормативно-правовий акт визначає роль та місце підрозділів Національної поліції у сфері організації та здійснення перевезень автомобільним транспортом, зокрема: регулярні та нерегулярні перевезення груп дітей здійснюють за умови узгодження маршруту та розкладу руху із замовником та відповідними підрозділами Національної поліції (ст. 38); підрозділи Національної поліції беруть участь у визначенні місць зберігання транспортних засобів (ст. 21). Власники (користувачі) автобусів, що використовуються для перевезення пасажирів на комерційній основі, повинні забезпечувати їх зберігання у спеціально пристосованих для цього приміщеннях, гаражах, на майданчиках, стоянках, забезпечених засобами охорони. Органи місцевого самоврядування в межах своїх повноважень за погодженням з відповідним підрозділом Національної поліції приймають рішення про організацію місць зберігання транспортних засобів на відповідній території (з урахуванням забезпечення їх станціями зарядки електромобілів) та здійснюють контроль за діяльністю таких місць зберігання транспортних засобів відповідно до законодавства (ст. 21); беруть участь у проведенні конкурсу щодо визначення автомобільного перевізника на автомобільному маршруті загального користування. Зокрема, відповідно до ст. 44 Закону для підготовки та проведення конкурсу щодо визначення автомобільного перевізника на автомобільному маршруті загального користування органи виконавчої влади та органи місцевого самоврядування утворюють конкурсний комітет, до складу якого входять представники відповідних органів виконавчої влади, органів місцевого самоврядування, центрального органу виконавчої влади, що забезпечує реалізацію державної політики з питань безпеки на наземному транспорті, та територіальних органів Національної поліції, а також громадських організацій у сфері автомобільного транспорту.

Також повноваження поліції у сфері забезпечення безпеки на автомобільному транспорті визначаються Законом України «Про дорожній рух» від 30.06.1993 року № 3353-XII.

Закон визначає правові та соціальні основи дорожнього руху з метою захисту життя та здоров'я громадян, створення безпечних і комфортних умов для учасників руху та охорони навколишнього природного середовища; регулює суспільні відносини у сфері дорожнього руху та його безпеки, визначає права, обов'язки і відповідальність суб'єктів – учасників дорожнього руху, міністерств, інших центральних органів виконавчої влади, у тому числі, й Національної поліції України. Зокрема, підрозділи Національної поліції:

повинні надавати інформацію про умови дорожнього руху його учасникам, які використовують автомобільні дороги, вулиці, залізничні переїзди або інші місця, призначені для пересування людей та перевезення вантажів за допомогою транспортних засобів (ст. 14); при виконанні службових обов'язків можуть відступати від окремих вимог Правил дорожнього руху (ст. 14); мають право пред'являти законні вимоги учасникам дорожнього руху (ст.ст. 16-19<sup>1</sup>); надають допомогу у проведенні профілактичних заходів і в навчанні різних груп населення Правил дорожнього руху (ст. 20); беруть участь у обмеженні або забороні дорожнього руху при виконанні робіт на автомобільних дорогах, вулицях та залізничних переїздах (ст. 26); здійснюють безпечний та безперешкодний проїзд транспортних засобів з особами, щодо яких здійснюється державна охорона (ст. 26<sup>1</sup>); погоджують проекти і схеми організації дорожнього руху на автомобільних дорогах, вулицях та залізничних переїздах. У разі виникнення загрози безпеці дорожнього руху, перешкод у русі транспортних засобів і пішоходів відповідні посадові особи Національної поліції мають право вносити оперативні зміни в організацію дорожнього руху і вживати необхідних заходів щодо усунення перешкод (ст. 27); мають право здійснювати запити у письмовій або електронній формі до Єдиного державного реєстру транспортних засобів щодо власника/належного користувача транспортного засобу, зареєстровані транспортні засоби (ст. 34<sup>1</sup>); зобов'язані володіти практичними навичками з надання домедичної і медичної допомоги потерпілим внаслідок дорожньо-транспортних пригод (ст. 48); здійснюють контроль у сфері безпеки дорожнього руху (ст. 52); володіють окремими повноваженнями у сфері забезпечення безпеки дорожнього руху, а саме (ст. 52<sup>3</sup>): участь у реалізації в межах своїх повноважень державної політики у сфері забезпечення безпеки дорожнього руху; забезпечення безпеки дорожнього руху; організація в установленому порядку супроводження і забезпечення безпечного руху транспортних засобів спеціального та спеціалізованого призначення; погодження відповідно до вимог законодавчих актів проектів на будівництво, реконструкцію і ремонт автомобільних доріг, залізничних переїздів, комплексів дорожнього сервісу та інших споруд у межах відведення автомобільних доріг або червоних ліній міських вулиць і доріг; погодження поданих у встановленому порядку пропозицій стосовно обладнання засобами організації дорожнього руху місць виконання дорожніх робіт, проектів та схем організації дорожнього руху, маршрутів руху пасажирського транспорту, маршрутів організованого руху громадян і місць їх збору, порядку проведення спортивних та інших масових заходів, які можуть створити перешкоди дорожньому руху; видача в установленому порядку у випадках, передбачених законом, дозволів на участь у дорожньому русі транспортних засобів, вагові або габаритні параметри яких перевищують нормативні; здійснення контролю за безпекою дорожнього руху під час надання послуг з перевезення пасажирів чи вантажів, у тому числі небезпечних, додержанням законодавства у зазначеній сфері, розробленням і видачею в установленому порядку документів щодо погодження маршрутів руху транспортних засобів під час дорожнього перевезення небезпечних вантажів; інформування учасників дорожнього руху про фіксацію фактів правопорушень у сфері безпеки дорожнього руху в автоматичному режимі. Національна поліція також здійснює контроль за

правомірністю експлуатації транспортних засобів на вулично-дорожній мережі, виконанням установлених Кабінетом Міністрів України правил паркування транспортних засобів у частині забезпечення безпеки дорожнього руху на майданчиках для паркування, а у випадках та порядку, визначених законом, тимчасово затримує і доставляє транспортний засіб, у тому числі з використанням спеціальних транспортних засобів (коли розміщення затриманого транспортного засобу суттєво перешкоджає дорожньому руху), на спеціальні майданчики чи стоянки для тимчасового зберігання, відповідно до закону тимчасово вилучає посвідчення водія.

У сфері забезпечення безпеки на автомобільному транспорті повноваження поліції також регламентуються Законом України «Про Національну поліцію». Як нами вже зазначалося раніше, відповідно до ст. 23 поліція регулює дорожній рух та здійснює контроль за дотриманням Правил дорожнього руху його учасниками та за правомірністю експлуатації транспортних засобів на вулично-дорожній мережі; здійснює супроводження транспортних засобів у випадках, визначених законом; видає відповідно до закону дозволи на рух окремих категорій транспортних засобів; у випадках, визначених законом, видає та погоджує дозвільні документи у сфері безпеки дорожнього руху; вживає всіх можливих заходів для надання домедичної допомоги особам, які постраждали внаслідок кримінальних чи адміністративних правопорушень, нещасних випадків, а також особам, які опинилися в ситуації, небезпечній для їхнього життя чи здоров'я.

Для виконання покладених на підрозділи поліції повноваження у сфері забезпечення безпеки на автомобільному транспорті, поліцейські можуть застосовувати певні дії або комплекс дій превентивного або примусового характеру, що обмежує певні права і свободи людини (поліцейські заходи, зокрема, превентивні заходи та заходи примусу).

Серед превентивних заходів поліцейські застосовують (ст. 31 Закону): перевірка документів особи; опитування особи; поверхнева перевірка і огляд; зупинення транспортного засобу; вимога залишити місце і обмеження доступу до визначеної території; обмеження пересування особи, транспортного засобу або фактичного володіння річчю; проникнення до житла чи іншого володіння особи; перевірка дотримання вимог дозвільної системи органів внутрішніх справ; застосування технічних приладів і технічних засобів, що мають функції фото- і кінозйомки, відеозапису, засобів фото- і кінозйомки, відеозапису; перевірка дотримання обмежень, установлених законом стосовно осіб, які перебувають під адміністративним наглядом, та інших категорій осіб; поліцейське піклування.

Серед заходів примусу, що можуть використовуватись поліцейськими під час виконання ними службових обов'язків, у тому числі, під час забезпечення безпеки на автомобільному транспорті, є: фізичний вплив (сила); застосування спеціальних засобів; застосування вогнепальної зброї.

У сфері автомобільного транспорту поліція наділена повноваженнями щодо реагування на такі правопорушення у сфері автомобільного транспорту: 1) порушення правил користування засобами автомобільного транспорту та електротранспорту, зокрема, на пошкодження внутрішнього обладнання та стекол автобусів, маршрутних таксі, тролейбусів або трамваїв (ч. 1 ст. 119

КУпАП), а також на викидання сміття та інших предметів з вікон і дверей автобусів, маршрутних таксі, тролейбусів або трамваїв (ч. 2 ст. 119 КУпАП); 2) провезення в автобусах, маршрутних таксі, тролейбусах або трамваях, а також здача в багаж чи в камеру схову на автомобільному транспорті небезпечних речовин або предметів (ч. 5 ст. 133 КУпАП); 3) порушення правил надання послуг та вимог безпеки при наданні послуг з перевезення пасажирів чи вантажів автомобільним транспортом (ст. 133<sup>1</sup> КУпАП), зокрема: відхилення від визначеного маршруту автобуса або маршрутного таксомотора, не заїзд на автостанцію (автовокзал), якщо такий заїзд передбачений розкладом руху автобуса або маршрутного таксомотора (ч. 3), порушення встановленого режиму праці і відпочинку водіїв (ч. 6), зберігання транспортних засобів, що використовуються для перевезення пасажирів на комерційній основі, поза встановленими місцями їх стоянки (ч. 8), перевезення пасажирів чи вантажів водієм, який не пройшов щозмінного передрейсового медичного огляду водіїв транспортних засобів, або перевезення без проведення передрейсового контролю технічного стану транспортних засобів (ч. 9), перевезення пасажирів автобусами в нічний час (з двадцять другої до шостої години), крім тих, що здійснюються на маршрутах загального користування в режимі регулярних пасажирських перевезень, а також тих, що здійснюються автобусами, обладнаними тахографами (ч. 10), повторне протягом року вчинення будь-якого з порушень, передбачених ч.ч. 1, 2, 6, 8, 10 ст. 133<sup>1</sup> КУпАП, за яке особу вже було піддано адміністративному стягненню; 4) безквитковий проїзд пасажирів, в тому числі проїзд без реєстрації або компостування проїзного документа, а так само проведення без квитка дитини віком від семи до шістнадцяти років (ст. 135 КУпАП) в міському транспорті (ч. 2), в автобусі приміського або внутрірайонного сполучення (ч. 3), в автобусі міжміського і міжнародного сполучення та у між міському електротранспорті (ч. 4).

Аналізуючи повноваження поліцейських щодо реагування на правопорушення у сфері автомобільного транспорту, слід зазначити, що під час виконання обов'язків щодо фіксації та здійснення провадження у справах про адміністративні правопорушення, передбачені ст. 133<sup>1</sup> КУпАП, існують певні проблемні питання. Так, відповідно до ст. 222 КУпАП органи Національної поліції розглядають справи про адміністративні правопорушення, передбачені ч.ч. 3, 6, 8, 9, 10, 11 ст. 133<sup>1</sup> КУпАП, де ч. 11 зазначеної статті передбачає відповідальність за повторне протягом року вчинення будь-якого з порушень, передбачених не тільки ч.ч. 6, 8, 10, але й ч.ч. 1 та 2. Тобто виникає ситуація, коли за повторне здійснення регулярних перевезень пасажирів на постійних маршрутах без укладення договору на перевезення пасажирів автомобільним транспортом або без паспорта маршруту чи порушення правил надання послуг з перевезення організованих груп дітей або туристів органи Національної поліції мають право на розгляд таких справ, а коли такі правопорушення скоюються вперше – не мають. Така ситуація є вельми нелогічною та недоцільною з точки зору дотримання принципів законності та справедливості притягнення до відповідальності за вчинення адміністративного правопорушення. Крім того, така ситуація ускладнює поліцейським процес встановлення факту повторності вчинення будь-якого з правопорушень, передбачених ч.ч. 1, 2 ст. 133<sup>1</sup> КУпАП, адже на сьогодні поліцейські не мають

повноважень щодо здійснення провадження по справам, передбаченим ч.ч. 1, 2 зазначеної статті. У зв'язку із цим, задля вирішення зазначених проблемних питань та усунення потенційної можливості їх виникнення у майбутньому, вважаємо за необхідне доповнити ст. 222 КУпАП, що регламентує повноваження органів Національної поліції щодо розгляду справ про адміністративні правопорушення, доповнити частинами 1 та 2 ст. 133<sup>1</sup> КУпАП.

Також потребує удосконалення диспозиція ч. 2 ст. 133<sup>1</sup> КУпАП. Зокрема, на сьогодні, у диспозиції зазначеної норми мова йде про порушення правил надання послуг з перевезення організованих груп дітей або туристів. Слід зазначити, що, відповідно до ст. 6 Сімейного кодексу України, правовий статус дитини має особа до досягнення нею повноліття. Разом з тим, відповідно до Закону України «Про туризм» від 15.09.1995 року № 324/95-ВР, турист – особа, яка здійснює подорож по Україні або до іншої країни з не забороненою законом країни перебування метою на термін від 24 годин до одного року без здійснення будь-якої оплачуваної діяльності та із зобов'язанням залишити країну або місце перебування в зазначений термін. Тобто, для того, щоб особу було визнано туристом, вона має відповідати конкретно визначеним критеріям. У зв'язку із цим виникає питання: якщо людина не є дитиною або туристом, але вона є учасником організованого перевезення, чи буде особа, яка надає послуги з такого перевезення, нести відповідальність за ч. 2 ст. 133<sup>1</sup> КУпАП у разі порушення встановлених правил щодо її надання? Виходячи зі змісту диспозиції, на сьогодні особа не нестиме відповідальність за порушення правил надання послуг з перевезення організованої групи осіб, якщо такі особи не є дітьми чи туристами, не зважаючи на те, що нею були порушені певні встановлені та законодавчо закріплені правила таких перевезень. Враховуючи, що особа має дотримуватись правил надання послуг з перевезення та саме факт їх недотримання чи ігнорування формує об'єктивну сторону правопорушення, передбаченого ч. 2 ст. 133<sup>1</sup> КУпАП, та усвідомлюючи відсутність впливу на протиправну поведінку особи те, хто чи яка саме категорія осіб складає організовану групу людей для їх перевезення? На наш погляд, конкретна категорія осіб жодним чином не впливає на поведінку особи, яка здійснює перевезення організованих груп людей, а отже й конкретизація такої категорії не тільки потенційно звільняє особу від відповідальності у разі невідповідності потерпілого такій категорії, але й порушує принципи законності, справедливості та рівності усіх перед законом. У зв'язку із цим, пропонуємо диспозицію ч. 2 ст. 133<sup>1</sup> КУпАП викласти у такій редакції: *«порушення правил надання послуг з перевезення організованих груп людей»*.

## **1.2. Повноваження поліції із забезпечення безпеки на залізничному, повітряному та водному транспорті**

Відповідно до Закону України «Про залізничний транспорт» від 04.07.1996 року № 273/96-ВР залізничний транспорт – це виробничо-технологічний комплекс підприємств залізничного транспорту, призначений для забезпечення потреб суспільного виробництва і населення країни в перевезеннях у внутрішньому і міжнародному сполученнях та надання інших транспортних послуг усім споживачам без обмежень за ознаками форми

власності та видів діяльності тощо. У свою чергу, транспортні засоби – залізничний рухомий склад (вагони всіх видів, локомотиви, моторейковий транспорт) і контейнери.

Окремі питання безпеки на залізничному транспорті окреслені статтею 11 Закону. Зокрема, підприємства залізничного транспорту загального користування забезпечують безпеку життя і здоров'я громадян, які користуються його послугами, а також безпеку руху поїздів, охорону навколишнього природного середовища згідно з чинним законодавством України. Безпека руху поїздів – комплекс організаційних і технічних заходів, спрямованих на забезпечення безаварійної роботи та утримання в постійній справності залізничних споруд, колій, рухомого складу, обладнання, механізмів і пристроїв. Розміщення об'єктів, пов'язаних з виробництвом, зберіганням, навантаженням, транспортуванням і розвантаженням вибухових, легкозаймистих, радіоактивних речовин і матеріалів, отруйних та сильнодіючих хімічних речовин, визначається відповідними будівельними та санітарними нормами і правилами стосовно об'єктів, розташованих на землях залізничного транспорту загального користування. Місця перетину залізничних колій трубопроводами, лініями зв'язку і електропередач, іншими комунікаціями повинні погоджуватися з АТ «Укрзалізниця». Рухомий склад, обладнання та інші технічні засоби, які постачаються залізничному транспорту, повинні відповідати вимогам безпеки руху, схоронності вантажів, охорони праці, екологічної безпеки і мати відповідний сертифікат.

Державний нагляд за безпекою руху поїздів на залізничному транспорті України здійснює центральний орган виконавчої влади, що забезпечує формування та реалізує державну політику у сфері транспорту, у порядку, встановленому Кабінетом Міністрів України.

Що стосується ролі та участі поліції в окремих аспектах забезпечення безпеки на залізничному транспорті, слід зазначити, що 02.03.2020 року спільним наказом Міністерства внутрішніх справ України та Міністерства інфраструктури України № 204/175 був затверджений Порядок взаємодії органів (підрозділів) поліції з підрозділами акціонерного товариства «Українська залізниця» (АТ «Укрзалізниця»), відповідно до якого така взаємодія організовується і здійснюється з метою запобігання, виявлення та припинення правопорушень, учинених на об'єктах інфраструктури залізничного транспорту, захисту власності від протиправних посягань, у тому числі вантажів, які перевозяться регіональними філіями.

Взаємодія підрозділів поліції з Укрзалізницею організовується за такими напрямками: 1) обмін інформацією, що стосується вчинених на об'єктах інфраструктури залізничного транспорту кримінальних та адміністративних правопорушень, випадків травмування або загибелі осіб та інших подій, пов'язаних з функціонуванням залізничного транспорту; 2) розроблення та здійснення узгоджених заходів, спрямованих на запобігання, виявлення та припинення правопорушень, учинених на об'єктах інфраструктури залізничного транспорту, захист власності від протиправних посягань, у тому числі вантажів, які перевозяться регіональними філіями; 3) узагальнення підсумків спільної роботи, проведення спільних нарад та робочих зустрічей.

Основними формами взаємодії поліції з Укрзалізницею є: 1) надання інформації, що стосується вчинених на об'єктах інфраструктури залізничного транспорту кримінальних та адміністративних правопорушень або подій, у тому числі тих, які пов'язані з пошкодженням шляхів сполучення і транспортних засобів, блокування транспортних комунікацій, а також захоплення транспортного підприємства; 2) інформування за письмовими запитами підрозділів АТ «Укрзалізниця» про кримінальні та адміністративні правопорушення, учинені працівниками товариства, а також про результати розслідування (перевірки) фактів загибелі (травмування) осіб на залізничному транспорті; 3) проведення спільних нарад, робочих зустрічей з метою пошуку шляхів вирішення наявних проблем щодо протидії злочинності на об'єктах інфраструктури залізничного транспорту його безпечного функціонування, а також координації діяльності за цими напрямками роботи; 4) утворення, у разі потреби, спільних груп для проведення профілактичних заходів, спрямованих на запобігання вчиненню правопорушень, ужиття заходів з виявлення та припинення кримінальних правопорушень на об'єктах інфраструктури залізничного транспорту.

Слід зазначити, що при виявленні кримінальних, адміністративних правопорушень, інших подій на об'єктах інфраструктури залізничного транспорту чи в рухомому складі працівники підрозділів АТ «Укрзалізниця» негайно повідомляють про це орган (підрозділ) поліції. До прибуття поліцейських, за можливості, уживають заходів щодо недопущення сторонніх осіб до місця події та за потреби викликають екстрену медичну допомогу та/або інші аварійно-рятувальні служби. При безпосередньому виявленні чи отриманні інформації поліцейськими про вчинене кримінальне правопорушення та іншу подію на об'єктах інфраструктури залізничного транспорту вживаються заходи щодо запобігання правопорушенням і їх припинення, рятування людей, надання допомоги особам, які її потребують, установлення і затримання осіб, які вчинили кримінальне правопорушення, охорони місця події та повідомляється про це найближчий орган (підрозділ) поліції. У разі виявлення у вагоні, який прибув на станцію, комерційної несправності, що має явні ознаки крадіжки вантажу, працівники залізничного транспорту усувають вільний доступ до вантажу, забезпечують охорону вагона і негайно інформують про подію орган (підрозділ) поліції за місцем її виявлення. Перевірка маси, кількості місць і стану вантажу проводиться лише за участю поліцейського. При виконанні поліцейськими своїх повноважень уживаються заходи щодо недопущення невинуватої затримки прибуття або відправлення поїздів.

У разі виявлення працівниками регіональної філії ознак крадіжки вантажу з вагона в парку станції або на перегоні під час руху поїзда вони вживають заходів щодо збереження слідів, залишених на місці події, та негайно інформують чергового по станції, поїзного диспетчера, воєнізовану охорону на залізничному транспорті та орган (підрозділ) поліції за місцем виявлення таких ознак. При виявленні ознак крадіжки вантажу, що знаходиться на об'єкті інфраструктури залізничного транспорту і перебуває у віданні регіональної філії, відповідна посадова особа регіональної філії повідомляє про подію орган

(підрозділ) поліції та в межах своєї компетенції надсилає відповідні матеріали до поліції за місцем їх виявлення.

При розгляді заяв і повідомлень про крадіжки вантажу поліцейські уповноважені на виконання таких дій: повідомлення та заяви про крадіжки вантажу, комерційні акти та акти загальної форми, передані регіональними філіями до органів (підрозділів) поліції, розглядаються відповідно до вимог законодавства України; у разі відсутності інформації про точне місце події місцем виявлення крадіжки вантажу слід вважати місце складання акта загальної форми, який став підставою для складання комерційного акта; при виявленні, у тому числі за допомогою технічних засобів (динамічних ваг, систем відеонагляду), на міжзалізничних пунктах комерційного огляду або стикових станціях комерційної несправності з ознаками крадіжки вантажу у вагонах, які передаються від однієї регіональної філії до іншої, орган (підрозділ) поліції, на території якого знаходиться станція виявлення несправності, уживає заходів щодо встановлення обставин вчинення крадіжки вантажу.

У сфері забезпечення безпеки на залізничному транспорті поліція наділена повноваженнями щодо реагування на порушення правил по охороні порядку і безпеки руху, зокрема, це такі правопорушення, як: самовільний проїзд у вантажних поїздах, посадка і висадка під час руху поїзда, проїзд на підніжках і дахах вагонів, самовільне без потреби зупинення поїзда (ч. 1 ст. 109 КУпАП); пошкодження залізничної колії, захисних лісонасаджень, снігозахисних загороджень та інших колійних об'єктів, споруд і пристроїв сигналізації та зв'язку (ч. 2 ст. 109 КУпАП); викидання сміття та інших предметів з вікон і дверей вагонів поїздів, прохід по залізничних коліях у невстановлених місцях (ч. 3 ст. 109 КУпАП); порушення правил проїзду гужовим транспортом і прогону худоби через залізничні колії, випасання худоби поблизу залізничних колій; підкладання на залізничні колії предметів, які можуть спричинити порушення руху поїздів (ч. 4 ст. 109 КУпАП); підкладання на залізничні колії предметів, які можуть спричинити порушення руху поїздів (ч. 6 ст. 109 КУпАП).

Також поліція в межах повноважень реагує на порушення правил користування засобами залізничного транспорту, зокрема, на пошкодження внутрішнього обладнання пасажирських вагонів, стекол локомотивів і вагонів (ч. 1 ст. 110 КУпАП) та куріння у вагонах (у тому числі в тамбурах) приміських поїздів, у невстановлених для куріння місцях у поїздах місцевого і дальнього сполучення, а також у метрополітенах (ч. 2 ст. 110 КУпАП). Окрім вищезазначених правопорушень, поліція також реагує на порушення правил перевезення небезпечних речовин або предметів ручною кладдю (ч. 1 ст. 133 КУпАП), а також порушення правил, спрямованих на забезпечення схоронності вантажів на залізничному транспорті (ч. 2 ст. 136 КУпАП).

Повноваження поліції на повітряному транспорті визначаються Повітряним кодексом України від 19.05.2011 року № 3393-VI та Законом України «Про державну програму авіаційної безпеки цивільної авіації» від 21.03.2017 року № 1965-VIII.

Відповідно до положень Повітряного кодексу України від 19.05.2011 року № 3393-VI, повітряний рух – політ повітряних суден або рух у зоні

маневрування аеродрому. У свою чергу, повітряне судно – це апарат, що підтримується в атмосфері у результаті його взаємодії з повітрям, відмінної від взаємодії з повітрям, відбитим від земної поверхні. Повітряне перевезення – це перевезення пасажирів, багажу, вантажу або пошти, яке здійснюється повітряним судном на підставі відповідного договору повітряного перевезення.

Відносини уповноваженого органу з питань цивільної авіації з правоохоронними органами (у тому числі з Національною поліцією) і припинення порушень порядку та правил використання повітряного простору України визначаються статтею 19 вищезазначеного Кодексу, згідно з якою працівники правоохоронних органів зобов'язані надавати допомогу державним інспекторам та особам, уповноваженим на проведення перевірок, у виконанні ними службових обов'язків щодо інспектування і перевірок та припиняти незаконні дії осіб, які перешкоджають виконанню цих обов'язків. Підрозділи, відповідно до компетенції, здійснюють заходи з нейтралізації загроз громадській безпеці і порядку, особам та майну, що виникають у зв'язку з експлуатацією безпілотною повітряного судна або безпілотної авіаційної системи з порушенням порядку та правил використання повітряного простору України, а також щодо протидії диверсійним проявам і запобігання терористичним актам. Порядок взаємодії уповноваженого органу з питань цивільної авіації з правоохоронними органами встановлюється Кабінетом Міністрів України. У разі виявлення державним інспектором або представником правоохоронних органів факту незаконного польоту повітряного судна, яке перебуває поза межами місця базування або аеродрому, що охороняється, державний інспектор або представник правоохоронних органів складають відповідний акт про правопорушення та/або видають припис.

Під час виконання службових обов'язків у разі виявлення поліцейським факту порушення порядку та правил використання повітряного простору України, пов'язаного з експлуатацією безпілотною повітряного судна або безпілотної авіаційної системи, він негайно вживає заходів для припинення правопорушення та притягнення правопорушника до відповідальності згідно із законом.

Також Повітряним кодексом України окреслено роль поліції у контролі за дотриманням порядку та правил використання повітряного простору України. Відповідно до ст. 31 контроль за дотриманням порядку використання повітряного простору України під час охорони державного кордону України, захисту об'єктів критичної інфраструктури, важливих державних об'єктів, управління польотами державних повітряних суден, контролю польотів повітряних суден та переміщення інших об'єктів, що перетинають державний кордон України або виконують польоти в межах зон з особливим режимом використання та у спеціальних зонах повітряного простору України, проведення заходів з підтримання громадської безпеки і порядку здійснюється підрозділами Повітряних Сил Збройних Сил України та інших військових формувань, утворених відповідно до законів України, органів Національної поліції України, Служби безпеки України та Державної прикордонної служби України. Підрозділами обслуговування повітряного руху державних органів, органів місцевого самоврядування контроль за дотриманням порядку

використання повітряного простору України здійснюється під час обслуговування повітряного руху в зонах їхньої відповідальності.

Також поліцейські підрозділи в межах повноважень беруть участь у розслідуванні авіаційних подій та інцидентів. Зокрема, відповідно до вимог ст. 119 Повітряного кодексу України з метою забезпечення проведення розслідування Експертна установа з розслідування авіаційних подій взаємодіє з відповідними центральними органами виконавчої влади, зокрема уповноваженим органом з питань цивільної авіації, з органами місцевого самоврядування, Службою безпеки України, органами прокуратури та Національної поліції відповідно до встановленого Кабінетом Міністрів України порядку.

У сфері забезпечення безпеки на повітряному транспорті підрозділи поліції здійснюють провадження по справам про адміністративні правопорушення, пов'язані із порушенням правил, спрямованих на забезпечення схоронності вантажів на повітряному транспорті (ст. 137 КУпАП), зокрема, за пошкодження пломб і запірних пристроїв контейнерів, зривання з них пломб, пошкодження окремих вантажних місць та їх упаковки, пакетів, а також огорож складів, які використовуються для виконання операцій, зв'язаних з перевезенням вантажів на повітряному транспорті (ч. 1), а також за пошкодження контейнерів і транспортних засобів, призначених для перевезення вантажів на повітряному транспорті (ч. 2).

Також повноваження поліції у сфері забезпечення безпеки на повітряному транспорті визначені Державною програмою авіаційної безпеки цивільної авіації, затвердженою Законом України від 21.03.2017 року № 1965-VIII. Відповідно до зазначеної Програми, Національна поліція України є центральним органом виконавчої влади, що служить суспільству шляхом забезпечення охорони прав і свобод людини, протидії злочинності, підтримання публічної безпеки і порядку, в тому числі в межах своїх повноважень забезпечує безпеку цивільної авіації, безпеку громадян під час забезпечення охорони громадського порядку, здійснює виявлення, розкриття та припинення кримінальних правопорушень, запобігання правопорушенням та їх припинення на об'єктах суб'єктів авіаційної діяльності та на прилеглий до них території, виявлення осіб, які можуть становити загрозу для цивільної авіації. Разом із тим, поліція відповідно до покладених на неї обов'язків: проводить превентивну та профілактичну діяльність, спрямовану на запобігання вчиненню правопорушень; виявляє причини та умови, що сприяють вчиненню кримінальних та адміністративних правопорушень, вживає у межах своєї компетенції заходів для їх усунення; вживає заходів з метою виявлення кримінальних, адміністративних правопорушень; припиняє виявлені кримінальні та адміністративні правопорушення; вживає заходів, спрямованих на усунення загроз життю та здоров'ю фізичних осіб і публічній безпеці, що виникли внаслідок вчинення кримінального, адміністративного правопорушення; здійснює своєчасне реагування на заяви та повідомлення про кримінальні, адміністративні правопорушення або події; розшукує осіб, які переховуються від органів досудового розслідування, слідчого судді, суду, ухиляються від виконання кримінального покарання, пропали безвісти, та інших осіб у випадках, визначених законом; вживає заходів для забезпечення

публічної безпеки і порядку на вулицях, площах, у парках, скверах, на стадіонах, вокзалах, в аеропортах, морських та річкових портах, інших публічних місцях; проводить спільні навчання, практичні тренування з метою підготовки до дій у відповідь на акти незаконного втручання. Поліція у взаємодії з органами Служби безпеки України здійснює розшук осіб, які надали навмисно неправдиву інформацію про підготовку акту незаконного втручання. Також поліція на запит суб'єктів авіаційної діяльності проводить перевірку кандидатів – фізичних осіб за наявними обліками Міністерства внутрішніх справ України, за результатами якої подає інформацію зазначеним суб'єктам для прийняття рішення про надання права таким особам перебувати без супроводження у контрольованих та стерильних зонах, зонах обмеженого доступу, що охороняються, та критичних частинах таких зон аеропортів.

Що стосується безпеки на водному транспорті та ролі поліції у її забезпеченні, слід зазначити, що окремі її аспекти врегульовані Законом України «Про внутрішній водний транспорт» від 03.12.2020 року № 1054-IX. Відповідно до положень зазначеного Закону внутрішній водний транспорт – це вид транспорту, до якого належать судна, суб'єкти господарювання, що здійснюють та забезпечують перевезення переважно внутрішніми водними шляхами вантажів, пасажирів, багажу і пошти, використовуються для рибогосподарської діяльності, надають інші послуги з використанням суден внутрішнього плавання, забезпечують судноплавство на внутрішніх водних шляхах, утримують об'єкти інфраструктури внутрішніх водних шляхів, здійснюють навігаційно-гідрографічне забезпечення судноплавства.

Стаття 5 Закону закріплює, що державне регулювання у сфері внутрішнього водного транспорту здійснюють Кабінет Міністрів України, центральний орган виконавчої влади, що забезпечує формування державної політики у сфері внутрішнього водного транспорту, центральний орган виконавчої влади, що реалізує державну політику у сфері внутрішнього водного транспорту, національна комісія, що здійснює державне регулювання у сфері транспорту, державна спеціалізована експертна установа з технічного розслідування подій на транспорті, Національна поліція України, місцеві державні адміністрації, інші органи виконавчої влади в межах своїх повноважень.

У зв'язку із цим, Національна поліція України в межах своїх повноважень: 1) контролює виконання місцевих правил плавання для малих, спортивних суден і водних мотоциклів та використання засобів для розваг на воді; 2) проводить перевірку судових документів, міжнародних посвідчень на право управління прогулянковим судном та посвідчень судноводія малого судна або водного мотоцикла, а також документів, що надають право управління прогулянковим судном, малим судном, водним мотоциклом, виданих до набрання чинності цим Законом, зупиняє такі судна для здійснення такої перевірки.

Слід зазначити, що під час перевірки суден внутрішнього плавання (ст. 65 Закону), у разі відсутності капітана (судноводія) або уповноваженої ним особи на судні внутрішнього плавання, поліція за умов присутності своїх працівників надає можливість провести таку перевірку посадовими особами центрального

органу виконавчої влади, що реалізує державну політику у сфері внутрішнього водного транспорту.

У сфері забезпечення безпеки на водному транспорті поліція реагує та здійснює провадження у справах про правопорушення, пов'язані, зокрема, із: порушенням правил судноплавства на морських і внутрішніх водних шляхах, в акваторії морського порту, у тому числі, за скидання за борт морського, річкового, малого, спортивного судна або водного мотоцикла сміття та інших предметів (ч. 4 ст. 116<sup>2</sup> КУпАП); порушенням правил користування малими, спортивними суднами та водними мотоциклами (ст. 117 КУпАП); допуском до керування суднами водіїв чи судноводіїв, які перебувають у стані алкогольного, наркотичного чи іншого сп'яніння або під впливом лікарських препаратів, що знижують їх увагу та швидкість реакції, або осіб, які не мають права керування транспортним засобом (ст. 129 КУпАП).

Також, за окремими правопорушеннями на водному транспорті поліцейські не здійснюють провадження, а лише складають відповідні адміністративні матеріали, зокрема, за ч. 5 ст. 130 КУпАП (керування річковими, морськими, малими, спортивними суднами або водними мотоциклами особами в стані алкогольного, наркотичного чи іншого сп'яніння або під впливом лікарських препаратів, що знижують їх увагу та швидкість реакції, а так само передача керування судном особі, яка перебуває в стані такого сп'яніння чи під впливом таких лікарських препаратів, а також відмова осіб, які керують річковими, морськими, малими, спортивними суднами або водними мотоциклами, від проходження відповідно до встановленого порядку огляду на стан алкогольного, наркотичного чи іншого сп'яніння або щодо вживання лікарських препаратів, що знижують увагу та швидкість реакції).

Проте, у сфері реагування поліцейськими на правопорушення, що вчиняються на водному транспорті є наявними окремі проблемні питання та законодавчі прогалини.

Відповідно до Правил судноплавства на внутрішніх водних шляхах України, затверджених наказом Міністерства транспорту України від 16.02.2004 р. № 91, судно повинно мати такі основні судові документи: свідоцтво про право плавання (судновий патент); свідоцтво про право власності на судно; свідоцтво про придатність до плавання; класифікаційне свідоцтво та інші свідоцтва класифікаційного товариства стосовно класу; свідоцтво про мінімальний склад екіпажу; пожежно-контрольний формуляр; суднова роль (список осіб судового екіпажу); судовий журнал (вахтовий журнал, єдиний вахтовий журнал); машинний журнал (для суден з механічним двигуном); санітарний журнал; суднове санітарне свідоцтво; єдину книгу оглядів суден; дозвіл на право користування судовою радіостанцією; пасажирське свідоцтво (для пасажирських суден); мірильне свідоцтво (тільки для суден, призначених для перевезення вантажів). Малим суднам достатньо мати судовий білет, свідоцтво про придатність судна до плавання. Безекіпажному судну достатньо мати свідоцтво про право плавання, свідоцтво про право власності на судно, свідоцтво про придатність до плавання, класифікаційне свідоцтво та інші свідоцтва класифікаційного товариства стосовно класу [3].

Згідно зі ст. 32 Закону України «Про Національну поліцію» поліцейський має право вимагати в особи пред'явлення нею документів, що посвідчують

особу, та/або документів, що підтверджують відповідне право особи, у спосіб, який дає можливість поліцейському прочитати та зафіксувати дані, що містяться в документах у випадках, якщо існує достатньо підстав вважати, що особа вчинила або має намір вчинити правопорушення; якщо зовнішні ознаки особи чи транспортного засобу або дії особи дають достатні підстави вважати, що особа причетна до вчинення правопорушення, транспортний засіб може бути знаряддям чи об'єктом вчинення правопорушення.

Крім того, як нами вже зазначалося раніше, Національна поліція України в межах власних повноважень, відповідно до ст. 5 Закону України «Про внутрішній водний транспорт», має право здійснювати перевірку судових документів, міжнародних посвідчень на право управління прогулянковим судном та посвідчень судноводія малого судна або водного мотоцикла, а також документів, що надають право управління прогулянковим судном, малим судном, водним мотоциклом, зупиняє судна для здійснення такої перевірки.

Слід зазначити, що керування морським або річковим судном особою, яка не має права керування таким судном, або передача керування таким судном особі, яка не має права керування є адміністративним правопорушенням, передбаченим ч. 10 ст. 114 КУпАП. Компетенція щодо здійснення провадження по таким справам належить виключно органам морського і внутрішнього водного транспорту (ст. 225 КУпАП).

Отже виникає ситуація, коли органи Національної поліції мають право відповідно до чинного законодавства України зупинити транспортний засіб та перевірити необхідні документи, а у випадку відсутності таких документів, відреагувати на правопорушення не можуть, бо це виходить за межі їх повноважень.

На наш погляд, така ситуація є дещо нелогічною та такою, що ускладнює процес провадження у справах про адміністративні правопорушення на водному транспорті.

Зокрема, відповідно до чинного адміністративного законодавства України провадження у справах, передбачених ч. 3 ст. 129 КУпАП (допуск до керування морськими, річковими, малими, спортивними суднами або водними мотоциклами осіб, які перебувають у стані алкогольного, наркотичного чи іншого сп'яніння або під впливом лікарських препаратів, що знижують увагу та швидкість реакції) належить до компетенції Національної поліції. Тобто, у разі допуску до керування транспортним засобом особи у стані сп'яніння поліція має право здійснити провадження у справі, а у разі допуску до керування без відповідних документів – ні. А якщо є наявною ситуація, коли особа, яку допустили до керування не тільки знаходиться у нетверезому стані, але й не має права на керування судном, то як має діяти поліцейський? Скласти адміністративний матеріал за ч. 3 ст. 129 КУпАП, а для складення матеріалу за ч. 10 ст. 114 КУпАП має викликати державного інспектора центрального органу виконавчої влади, що реалізує державну політику у сфері морського та внутрішнього водного транспорту, адже саме на цю особу відповідно до п. 3 ч. 2 ст. 255 КУпАП покладено обов'язок складання протоколів про керування морським або річковим судном особою, яка не має права керування таким судном, або передачу керування таким судном особі, яка не має права керування. Поліцейські підрозділи, відповідно до п. 1 ч. 1 ст. 255 КУпАП, не

мають права на складання протоколів про адміністративні правопорушення, передбачені ч. 10 ст. 114 КУпАП.

Розглядаючи повноваження поліцейських за аналогічними правопорушеннями (допуск до керування у стані сп'яніння без наявного права на керування) тільки на інших видах транспорту, можна констатувати, що у сфері автомобільного транспорту поліцейський наділений повноваженнями щодо реагування та здійснення провадження за цими правопорушеннями. Зокрема, до повноважень поліцейського належить розгляд справ, передбачених ч. 1 ст. 129 КУпАП (допуск до керування транспортними засобами водіїв, які перебувають у стані алкогольного, наркотичного чи іншого сп'яніння, або у хворобливому стані, або під впливом лікарських препаратів, що знижують їх увагу та швидкість реакції, або таких, що не пройшли у встановлений строк медичного огляду), ч. 2 ст. 129 КУпАП (допуск до керування транспортним засобом особи, яка не має права на керування транспортним засобом), ч. 1 ст. 126 КУпАП (керування транспортним засобом особою, яка не має при собі або не пред'явила у спосіб, який дає можливість поліцейському прочитати та зафіксувати дані, що містяться в посвідченні водія відповідної категорії, реєстраційному документі на транспортний засіб, а також полісі (договорі) обов'язкового страхування цивільно-правової відповідальності власників наземних транспортних засобів (страхового сертифіката «Зелена картка»), або не пред'явила електронне посвідчення водія та електронне свідоцтво про реєстрацію транспортного засобу, чинний внутрішній електронний договір зазначеного виду обов'язкового страхування у візуальній формі страхового поліса, а також інших документів, передбачених законодавством), ч. 2 ст. 126 КУпАП (керування транспортним засобом особою, яка не має права керування таким транспортним засобом, або передача керування транспортним засобом особі, яка не має права керування таким транспортним засобом), ч. 4 ст. 126 КУпАП (керування транспортним засобом особою, позбавленою права керування транспортними засобами).

Враховуючи зазначене, переконані, що наділення поліцейських повноваженнями щодо реагування на правопорушення, передбачені ч. 10 ст. 114 КУпАП (керування морським або річковим судном особою, яка не має права керування таким судном, або передача керування таким судном особі, яка не має права керування) є необхідним та доцільним з точки зору правомірності та своєчасності реагування уповноважених на те органів держави на правопорушення у сфері водного транспорту.

У зв'язку із цим, пропонуємо ст. 222 КУпАП, що закріплює перелік статей, за якими здійснюють провадження органи Національної поліції, доповнити ч. 10 ст. 114 КУпАП.

Щодо повторного протягом року вчинення керування морським або річковим судном особою, яка не має права керування таким судном, або передача керування таким судном особі, яка не має права керування (ч. 11 ст. 114 КУпАП), то на сьогодні повноваження розгляду таких справ знаходиться у керівника центрального органу виконавчої влади, що реалізує державну політику у сфері морського та внутрішнього водного транспорту, його заступників, керівника територіального органу центрального органу виконавчої влади, що реалізує державну політику у сфері морського та внутрішнього

водного транспорту, його заступників, капітана морського порту та його заступників. Санкцією ч. 11 ст. 114 КУпАП передбачене накладення стягнення у вигляді штрафу. Аналогічне порушення у сфері автомобільного транспорту, а саме повторне протягом року керування транспортним засобом особою, яка не має права керування таким транспортним засобом, або передача керування транспортним засобом особі, яка не має права керування таким транспортним засобом (ч. 5 ст. 126 КУпАП) є правопорушенням, розгляд якого відповідно до ст. 221 КУпАП відноситься до компетенції суддів районних, районних у місті, міських чи міськрайонних судів, адже санкцією ч. 5 ст. 126 передбачене накладення на правопорушника такого виду адміністративного стягнення, як позбавлення права керування транспортними засобами та можливість застосування платного вилучення транспортного засобу.

На наш погляд, встановлені державою санкції за повторне вчинення правопорушень, передбачених ч. 2 або ч. 4 ст. 126 КУпАП є більш логічними за ч. 11 ст. 114 КУпАП, адже особа своїми діями, що виражаються у повторному протягом року порушенні тих самих норм, за які особа вже піддавалась адміністративній відповідальності, показала своє зневажливе ставлення до адміністративно-правових норм і те, що попередній захід впливу – накладення адміністративного стягнення у вигляді штрафу не принесло позитивного впливу на поведінку особи, а отже необхідні інші більш суворіші види стягнення. Такі стягнення матимуть більш суттєвий вплив на виховання особи, яка вчинила адміністративне правопорушення, в дусі додержання законів України, поваги до правил співжиття, а також запобігання вчиненню нових правопорушень як самим правопорушником, так і іншими особами (ст. 23 КУпАП), ніж санкція ч. 11 ст. 114 КУпАП, що передбачає накладення на суб'єкта правопорушення лише одного безальтернативного виду стягнення – штрафу. Якщо штраф як вид стягнення за вчинення керування морським або річковим судном особою, яка не має права керування таким судном, або передача керування таким судном особі, яка не має права керування (ч. 10 ст. 114 КУпАП) не забезпечив виконання мети адміністративного стягнення (ст. 23) і особа вчинила повторне правопорушення (ч. 11 ст. 114 КУпАП), то логічним є доповнення санкції іншим, альтернативним та більш суворішим заходом впливу, наприклад, призначенням стягнення у вигляді платного вилучення транспортного засобу (за аналогією зі ст. 126 КУпАП) та підвідомчість розгляду таких справ покласти на суддів районних, районних у місті, міських чи міськрайонних судів, про що внести відповідні зміни до ст. 221 КУпАП.

Також існують певні розбіжності між повноваженнями та заходами реагування з боку поліції на керування річковими, морськими, малими, спортивними суднами або водними мотоциклами особами в стані алкогольного, наркотичного чи іншого сп'яніння або під впливом лікарських препаратів, що знижують їх увагу та швидкість реакції (ч. 5 ст. 130 КУпАП).

Відповідно до вимог ст. 255 КУпАП органи Національної поліції України мають право складати адміністративні матеріали за правопорушення, передбачені ч. 5 ст. 130 КУпАП. Вимога до судноводія щодо заборони керування судном у стані втоми чи сп'яніння закріплена в пункті 1.2.6. Правил

судноплавства на внутрішніх водних шляхах України, затверджених наказом Міністерства транспорту України від 16.02.2004 р. № 91.

Водночас відповідно до ст. 35 Закону України «Про Національну поліцію» поліцейський може зупиняти транспортний засіб лише в разі порушення ним Правил дорожнього руху. А це означає, що зупиняти транспортний засіб на воді поліцейський не може, адже судноводій порушує не Правила дорожнього руху, а Правила судноплавства на внутрішніх водних шляхах України. Тобто маємо таку неоднозначну ситуацію, коли скласти протокол про адміністративне правопорушення поліцейський може, а здійснити дії, що передують його складанню – ні.

Поліцейський підрозділу поліції на воді може зупинити судно згідно зі ст. 35 Закону України «Про Національну поліцію» лише у випадках, коли є очевидні ознаки, що свідчать про технічну несправність транспортного засобу; якщо транспортний засіб перебуває в розшуку; якщо уповноважений орган державної влади прийняв рішення про обмеження чи заборону руху; порушення порядку визначення і використання на транспортному засобі спеціальних світлових або звукових сигнальних пристроїв.

Усі ці випадки свідчать про наявні прогалини в законодавстві щодо повноважень підрозділів поліції на воді з приводу реагування, попередження та припинення адміністративних правопорушень на судах.

У зв'язку з цим необхідно внести відповідні зміни до Закону України «Про Національну поліцію». Зокрема, пропоную такий варіант редакції ч. 1 ст. 35:

*Стаття 35. Зупинення транспортного засобу*

*1. Поліцейський може зупиняти транспортні засоби в разі:*

*1) якщо водій порушив Правила руху тим видом транспорту, яким він керує;*

*2) якщо є очевидні ознаки, що свідчать про технічну несправність транспортного засобу;*

*3) якщо є інформація, що свідчить про причетність водія або пасажирів транспортного засобу до вчинення пригод, яка призвела до пошкодження транспортних засобів, вантажу чи іншого майна, учинення кримінального чи адміністративного правопорушення, або якщо є інформація, яка свідчить про те, що транспортний засіб чи вантаж можуть бути об'єктом чи знаряддям учинення кримінального чи адміністративного правопорушення;*

*4) якщо транспортний засіб перебуває в розшуку;*

*5) якщо необхідно здійснити опитування водія чи пасажирів про обставини вчинення пригод, що призвела до пошкодження транспортних засобів, вантажу чи іншого майна, учинення кримінального чи адміністративного правопорушення, свідками якого вони є або могли бути;*

*б) якщо необхідно залучити водія транспортного засобу до надання допомоги іншим учасникам руху або поліцейським чи як свідка під час оформлення протоколів про адміністративні правопорушення або матеріалів пригод, що призвели до пошкодження транспортних засобів, вантажу чи іншого майна;*

7) якщо уповноважений орган державної влади прийняв рішення про обмеження чи заборону руху;

8) якщо спосіб закріплення вантажу на транспортному засобі створює небезпеку для інших учасників руху;

9) порушення порядку визначення і використання на транспортному засобі спеціальних світлових або звукових сигнальних пристроїв;

10) якщо зупинка транспортного засобу, який зареєстрований в іншій країні, здійснюється з метою виявлення його передачі у володіння, користування або розпорядження особам, які не ввозили такий транспортний засіб на митну територію України або не поміщували в митний режим транзиту.

Також крім вищезазначеного, щодо реагування поліцейських на правопорушення у сфері водного транспорту є необхідність доповнити ст. 222 КУпАП частиною 2 ст. 133 КУпАП, зокрема, наданням повноважень органам Національної поліції розгляду справ про порушення правил перевезення небезпечних речовин або предметів на морському і внутрішньому водному транспорті. Такі нововведення є необхідними та доцільними, враховуючи наявну законодавчо закріплену можливість поліцейських реагувати на порушення правил, спрямованих на забезпечення схоронності вантажів на морському та річковому транспорті (ст. 136 КУпАП), а також можливість реагувати на подібні аналогічні правопорушення тільки на інших видах транспорту. Зокрема, відповідно до ст. 222 КУпАП органи Національної поліції здійснюють провадження у справах, пов'язаних з порушенням правил перевезення небезпечних речовин або предметів ручною кладдю на залізничному транспорті (ч. 1 ст. 133 КУпАП), провезення в автобусах, маршрутних таксі, тролейбусах або трамваях, а також здача в багаж чи в камеру схову на автомобільному транспорті небезпечних речовин або предметів (ч. 5 ст. 133 КУпАП). Подібні доповнення чинного законодавства зможуть врегулювати окремі проблемні питання та прогалини нормативно-правових актів, що регламентують повноваження органів Національної поліції із забезпечення безпеки на водному транспорті.

## **Висновки до розділу 1**

Повноваження Національної поліції України у сфері транспортної безпеки регламентуються чинним законодавством України, яке на сьогодні потребує оновлення та удосконалення окремих його положень. Зокрема, задля забезпечення діяльності поліції у сфері транспорту та законодавчо закріпленої можливості здійснення якісного та всебічного провадження у справах про адміністративні правопорушення у сфері транспорту, необхідно:

**- внести зміни до Закону України «Про Національну поліцію»:**

Стаття 35. Зупинення транспортного засобу:

1. Поліцейський може зупиняти транспортні засоби в разі:

1) якщо водій порушив Правила руху тим видом транспорту, яким він керує;

2) якщо є очевидні ознаки, що свідчать про технічну несправність транспортного засобу;

3) якщо є інформація, що свідчить про причетність водія або пасажирів транспортного засобу до вчинення пригоди, яка призвела до пошкодження транспортних засобів, вантажу чи іншого майна, учинення кримінального чи адміністративного правопорушення, або якщо є інформація, яка свідчить про те, що транспортний засіб чи вантаж можуть бути об'єктом чи знаряддям учинення кримінального чи адміністративного правопорушення;

4) якщо транспортний засіб перебуває в розшуку;

5) якщо необхідно здійснити опитування водія чи пасажирів про обставини вчинення пригоди, що призвела до пошкодження транспортних засобів, вантажу чи іншого майна, учинення кримінального чи адміністративного правопорушення, свідками якого вони є або могли бути;

6) якщо необхідно залучити водія транспортного засобу до надання допомоги іншим учасникам руху або поліцейським чи як свідка під час оформлення протоколів про адміністративні правопорушення або матеріалів пригод, що призвели до пошкодження транспортних засобів, вантажу чи іншого майна;

7) якщо уповноважений орган державної влади прийняв рішення про обмеження чи заборону руху;

8) якщо спосіб закріплення вантажу на транспортному засобі створює небезпеку для інших учасників руху;

9) порушення порядку визначення і використання на транспортному засобі спеціальних світлових або звукових сигнальних пристроїв;

10) якщо зупинка транспортного засобу, який зареєстрований в іншій країні, здійснюється з метою виявлення його передачі у володіння, користування або розпорядження особам, які не ввозили такий транспортний засіб на митну територію України або не поміщували в митний режим транзиту;

**- внести зміни до Кодексу України про адміністративні правопорушення:**

Стаття 114. Порушення правил охорони порядку та безпеки плавання на морському і внутрішньому водному транспорті

...

Повторне протягом року вчинення порушення, передбаченого частиною десятою цієї статті -

тягне за собою накладення штрафу в розмірі трьохсот неоподатковуваних мінімумів доходів громадян з *оплатним вилученням транспортного засобу чи без такого.*

Стаття 133<sup>1</sup>. Порушення правил надання послуг та вимог безпеки при наданні послуг з перевезення пасажирів чи вантажів автомобільним транспортом.

...

*порушення правил надання послуг з перевезення організованих груп людей* – тягне за собою накладення штрафу на водіїв транспортних засобів у розмірі тридцяти п'яти неоподатковуваних мінімумів доходів громадян, а на посадових

осіб, громадян – суб'єктів підприємницької діяльності – у розмірі сорока неоподатковуваних мінімумів доходів громадян.

...

Стаття 221. Районні, районні у місті, міські чи міськрайонні суди (судді)

Судді районних, районних у місті, міських чи міськрайонних судів розглядають справи про адміністративні правопорушення, передбачені...*частиною 11 статті 114...*

Стаття 222. Органи Національної поліції

Органи Національної поліції розглядають справи про такі адміністративні правопорушення: про порушення громадського порядку, правил дорожнього руху, правил паркування транспортних засобів, правил, що забезпечують безпеку руху транспорту, правил користування засобами транспорту, правил випуску у плавання малих, спортивних суден і водних мотоциклів, правил судноплавства на морських і внутрішніх водних шляхах, правил, спрямованих на забезпечення схоронності вантажів на транспорті, а також про незаконний відпуск і незаконне придбання бензину або інших паливно-мастильних матеріалів (статті 80 і 81 (в частині перевищення нормативів вмісту забруднюючих речовин у відпрацьованих газах транспортних засобів), ... *частина десята статті 114, ..., частини перша та друга статті 133<sup>1</sup> ...*

## РОЗДІЛ 2. ПОЛІЦЕЙСЬКА ДІЯЛЬНІСТЬ У СФЕРІ ЗАБЕЗПЕЧЕННЯ БЕЗПЕКИ ДОРОЖНЬОГО РУХУ

### 2.1. Контроль поліції за дотриманням правил дорожнього руху

Закон України «Про дорожній рух» визначає, що контроль у сфері дорожнього руху спрямований на забезпечення дотримання вимог законодавства України про дорожній рух (ст. 51).

Відповідно до Закону України «Про Національну поліцію» контроль за дотриманням правил дорожнього руху його учасниками та за правомірністю експлуатації транспортних засобів на вулично-дорожній мережі відноситься до повноважень поліцейських підрозділів (ст. 23).

Слід зазначити, що під визначенням «контроль» більшість науковців у сфері адміністративного права та державного управління розуміють сукупність різних за формою дій, що здійснюються суб'єктами контролю за поведінкою людей (власною поведінкою), відносинами, які виникають у суспільстві, або для встановлення будь-яких наукових та інших пізнавальних цілей при дослідженні об'єктів матеріального світу. Під час здійснення контролю суб'єкт контролю здійснює перевірку і облік того, як контрольований об'єкт виконує покладені на нього завдання та реалізує свої функції. Контроль використовується для перевірки відповідальності діяльності учасників суспільних відносин встановленим приписам, у межах і межах яких вони мають діяти і є одним із найважливіших елементів державного управління та основним засобом забезпечення законності й дисципліни в ньому.<sup>1</sup>

Контроль є сукупністю процесів спостереження й аналізу відповідності діяльності об'єкта контролю визначеним управлінським підходам, а також виявлення відхилень від загальностворених принципів організації та регулювання.<sup>2</sup> Крім того, контроль – це певний різновид діяльності, що реалізується в розрізі таких напрямів: визначення меж прийнятної для суспільства поведінки окремого індивідуума; спрямування поведінки об'єктів у межах, які створюють оптимальну та прийнятну для суспільства поведінку; виявлення відхилень від заданих меж з метою вжиття заходів впливу.<sup>3</sup> Розкриваючи природу контрольної діяльності, науковці виділяють три підходи щодо її розуміння: контроль як органічна функція управління; контроль як набір засобів регулювання поведінки окремої особи або організації в цілому; контроль як обмежувальна функція організації упорядкованої діяльності, до завдань якої входить забезпечення нагляду за ефективністю функціонування організації.<sup>4</sup>

Аналізуючи погляди науковців щодо характеристики поняття «контроль» та його складових елементів, можна зробити висновок, що саме контроль

<sup>1</sup> Вітвіцький С. С. Співвідношення термінів «контроль» та «нагляд»: проблеми теорії, аналіз законодавства. Науковий вісник Міжнародного гуманітарного університету. Сер.: Юриспруденція. 2014. № 12. Том 1. С. 93–96. Гаращук В. М. Теоретико-правові проблеми контролю та нагляду у державному управлінні: автореф. дис. ... доктора юрид. наук : 12.00.07. Харків, 2003. 35 с.

<sup>2</sup> Несстеренко К. О., Камінський П. Д. Контроль як основна функція органів публічної адміністрації України. Нове українське право. Вип. 6. 2021. С. 120–125.

<sup>3</sup> Теж саме.

<sup>4</sup> Косінов С. А. Контроль у демократичній державі : монографія. Харків : Право, 2015. С. 11.

визначає відповідність діяльності конкретного суб'єкта нормативно-правовим актам держави.

Отже, контроль поліції у сфері забезпечення безпеки дорожнього руху полягає у визначенні відповідності діянь його учасників правилам дорожнього руху та слідкуванні за тим, щоб кожен з таких учасників виконував покладені на нього чинним законодавством України у сфері безпеки дорожнього руху, обов'язки.

Слід зазначити, що відповідно до ст. 14 Закону України «Про дорожній рух» учасниками дорожнього руху є особи, які використовують автомобільні дороги, вулиці, залізничні переїзди або інші місця, призначені для пересування людей та перевезення вантажів за допомогою транспортних засобів. До учасників дорожнього руху належать водії та пасажирки транспортних засобів, пішоходи, особи, які рухаються в кріслах колісних, велосипедисти, погоничі тварин. Усі ці учасники зобов'язані знати і неухильно дотримуватись вимог Закону «Про дорожній рух», Правил дорожнього руху та інших нормативно-правових актів з питань безпеки дорожнього руху; створювати безпечні умови для дорожнього руху, не завдавати своїми діями або бездіяльністю шкоди підприємствам, установам, організаціям і громадянам; виконувати розпорядження органів державного нагляду та контролю щодо дотримання законодавства про дорожній рух; не створювати перешкод для проїзду спеціалізованого санітарного транспорту бригад екстреної (швидкої) медичної допомоги, який рухається з включеними проблісковим маячком та спеціальним звуковим сигналом та ін.

Під час виконання повноважень щодо контролю за дотриманням Правил дорожнього руху поліцейський відповідно до ст. 29 Закону України «Про Національну поліцію» може застосовувати поліцейські заходи (дія або комплекс дій превентивного або примусового характеру, що обмежує певні права і свободи людини та застосовується поліцейськими відповідно до закону для забезпечення виконання покладених на поліцію повноважень).

Серед превентивних поліцейських заходів під час контролю за дотриманням Правил дорожнього руху поліцейські в основному застосовують такі: перевірка документів особи; опитування особи; поверхнева перевірка і огляд; зупинення транспортного засобу; вимога залишити місце і обмеження доступу до визначеної території; обмеження пересування особи, транспортного засобу або фактичного володіння річчю; проникнення до володіння особи; застосування технічних приладів і технічних засобів, що мають функції фото- і кінозйомки, відеозапису, засобів фото- і кінозйомки, відеозапису.<sup>1</sup>

Під час проведення превентивних поліцейських заходів поліція зобов'язана повідомити особі про причини застосування до неї превентивних заходів, а також довести до її відома нормативно-правові акти, на підставі яких застосовуються такі заходи.

Що стосується перевірки документів особи, то відповідно до ст. 32 Закону України «Про Національну поліцію» поліцейський має право вимагати в особи пред'явлення нею документів, що посвідчують особу, та/або документів,

---

<sup>1</sup> Про Національну поліцію : Закон України від 02.07.2015 р. № 580-VIII. Дата оновлення: 16.08.2024. URL: <https://zakon.rada.gov.ua/laws/show/580-19#n189> (дата звернення: 13.09.2024).

що підтверджують відповідне право особи, у спосіб, який дає можливість поліцейському прочитати та зафіксувати дані, що містяться в документах, у таких випадках: 1) якщо особа володіє зовнішніми ознаками, схожими на зовнішні ознаки особи, яка перебуває в розшуку, або безвісно зниклої особи, або самовільно залишила місце для утримання військовополонених; 2) якщо існує достатньо підстав вважати, що особа вчинила або має намір вчинити правопорушення; 3) якщо особа перебуває на території чи об'єкті із спеціальним режимом або в місці здійснення спеціального поліцейського контролю; 4) якщо в особі є зброя, боєприпаси, наркотичні засоби та інші речі, обіг яких обмежений або заборонений, або для зберігання, використання чи перевезення яких потрібен дозвіл, якщо встановити такі права іншим чином неможливо; 5) якщо особа перебуває в місці вчинення правопорушення або дорожньо-транспортної пригоди, іншої надзвичайної події; 6) якщо зовнішні ознаки особи чи транспортного засобу або дії особи дають достатні підстави вважати, що особа причетна до вчинення правопорушення, транспортний засіб може бути знаряддям чи об'єктом вчинення правопорушення.

У період дії воєнного стану та/або під час мобілізації (крім цільової) поліцейський має право вимагати в особи чоловічої статі віком від 18 до 60 років пред'явлення нею військово-облікового документа разом з документом, що посвідчує особу, у спосіб, який дає можливість поліцейському прочитати та зафіксувати дані, що містяться в документах.

Під час контролю за дотриманням Правил дорожнього руху поліцейські, відповідно до п. 2.4. (а) ПДР мають право здійснювати перевірку документів, визначених у п. 2.1. ПДР, зокрема: посвідчення водія на право керування транспортним засобом відповідної категорії; реєстраційний документ на транспортний засіб (для транспортних засобів Збройних Сил, Національної гвардії, Держприкордонслужби, Держспецтрансслужби, Держспецзв'язку, Оперативно-рятувальної служби цивільного захисту, Національної поліції, Служби безпеки, Управління державної охорони – технічний талон); у разі встановлення на транспортних засобах проблискових маячків та (або) спеціальних звукових сигнальних пристроїв – дозвіл, виданий уповноваженим органом МВС, а у разі встановлення проблискового маячка оранжевого кольору на великогабаритних та великовагових транспортних засобах – дозвіл, виданий уповноваженим підрозділом Національної поліції, крім випадків встановлення проблискових маячків оранжевого кольору на сільськогосподарській техніці, ширина якої перевищує 2,6 м, на механічних транспортних засобах дорожньо-експлуатаційної служби, на транспортних засобах спеціального, спеціалізованого призначення та на транспортних засобах із розпізнавальним знаком «Діти»; на маршрутних транспортних засобах – схему маршруту та розклад руху; на великовагових і великогабаритних транспортних засобах та транспортних засобах, що здійснюють дорожнє перевезення небезпечних вантажів, – документацію відповідно до вимог, встановлених Законами України «Про автомобільний транспорт», «Про дорожній рух» та «Про перевезення небезпечних вантажів»; чинний страховий поліс (страховий сертифікат «Зелена картка») про укладення договору обов'язкового страхування цивільно-правової відповідальності власників наземних транспортних засобів або чинний внутрішній електронний договір зазначеного виду обов'язкового страхування у

візуальній формі страхового поліса (на електронному або паперовому носії), відомості про який підтверджуються інформацією, що міститься в єдиній централізованій базі даних, оператором якої є Моторне (транспортне) страхове бюро України. Водії, які відповідно до законодавства звільняються від обов'язкового страхування цивільно-правової відповідальності власників наземних транспортних засобів на території України, повинні мати при собі відповідні підтвердні документи (посвідчення); у разі встановлення на транспортному засобі розпізнавального знака «Водій з інвалідністю» – документ, що підтверджує інвалідність водія або пасажира (крім водіїв з явними ознаками інвалідності або водіїв, які перевозять пасажирів з явними ознаками інвалідності).

Щодо опитування особи поліцейським, у тому числі, під час контролю за дорожнім рухом (ст. 33 Закону України «Про Національну поліцію») слід зазначити, що поліцейський може опитати особу, якщо існує достатньо підстав вважати, що вона володіє інформацією, необхідною для виконання поліцейських повноважень. Для опитування поліцейський може запросити особу до поліцейського приміщення. Слід зазначити, що надання особою інформації є добровільним. Особа може відмовитися від надання інформації. Проведення опитування неповнолітніх допускається тільки за участю батьків (одного з них), іншого законного представника або педагога. Перед проведенням опитування особи поліцейський роз'яснює їй підстави та мету застосування поліцейського заходу, якщо це не перешкодить виконанню поліцією повноважень, покладених на неї Законом України «Про Національну поліцію».

Поверхнева перевірка як превентивний поліцейський захід, відповідно до ст. 34 Закону України «Про Національну поліцію», є здійсненням візуального огляду особи, проведенням по поверхні вбрання особи рукою, спеціальним приладом або засобом, візуальним оглядом речі або транспортного засобу. Поліцейський для здійснення поверхневої перевірки особи може зупиняти осіб та/або оглядати їх, якщо існує достатньо підстав вважати, що особа має при собі річ, обіг якої заборонено чи обмежено або яка становить загрозу життю чи здоров'ю такої особи або інших осіб. Поверхнева перевірка здійснюється поліцейським відповідної статі. У невідкладних випадках поверхневу перевірку може здійснити будь-який поліцейський лише з використанням спеціального приладу або засобу.

Поліцейський може здійснювати поверхневу перевірку речі або транспортного засобу: 1) якщо існує достатньо підстав вважати, що в транспортному засобі знаходиться правопорушник або особа, свобода якої обмежується в незаконний спосіб; 2) якщо існує достатньо підстав вважати, що в транспортному засобі знаходиться річ, обіг якої заборонено чи обмежено або яка становить загрозу життю чи здоров'ю такої особи або інших осіб; 3) якщо існує достатньо підстав вважати, що річ або транспортний засіб є знаряддям вчинення правопорушення та/або знаходиться в тому місці, де може бути скоєно кримінальне правопорушення, для запобігання якого необхідно провести поверхневу перевірку.

Поверхнева перевірка речі або транспортного засобу здійснюється шляхом візуального огляду речі та/або транспортного засобу або візуального

огляду салону та багажника транспортного засобу. Поліцейський при здійсненні поверхневої перевірки має право вимагати відкрити кришку багажника та/або двері салону. Під час поверхневої перевірки речі або транспортного засобу особа повинна самостійно показати поліцейському вміст особистих речей чи транспортного засобу. При виявленні в ході поверхневої перевірки будь-яких слідів правопорушення поліцейський забезпечує їх схоронність та огляд відповідно до вимог статті 237 Кримінального процесуального кодексу України (КПК України). Зокрема, відповідно до ч. 1 ст. 237 КПК України для участі в огляді може бути запрошений потерпілий, підозрюваний, захисник, законний представник та інші учасники кримінального провадження. З метою одержання допомоги з питань, що потребують спеціальних знань, слідчий, прокурор для участі в огляді може запросити спеціалістів. Особи, у присутності яких здійснюється огляд, при проведенні цієї слідчої (розшукової) дії мають право робити заяви, що підлягають занесенню до протоколу огляду (ч. 4 ст. 237 КПК України). При проведенні огляду дозволяється вилучення лише речей і документів, які мають значення для кримінального провадження, та речей, вилучених з обігу. Усі вилучені речі і документи підлягають негайному огляду і опечатуванню із завіренням підписами осіб, які брали участь у проведенні огляду. У разі якщо огляд речей і документів на місці здійснити неможливо або їх огляд пов'язаний з ускладненнями, вони тимчасово опечатуються і зберігаються у такому вигляді доти, доки не буде здійснено їх остаточні огляд і опечатування (ч. 5 ст. 237 КПК України). Слідчий, прокурор має право заборонити будь-якій особі залишити місце огляду до його закінчення та вчинювати будь-які дії, що заважають проведенню огляду. Невиконання цих вимог тягне за собою передбачену законом відповідальність (ч. 6 ст. 237 КПК України). При огляді слідчий, прокурор або за їх дорученням залучений спеціаліст має право проводити вимірювання, фотографування, звуко- чи відеозапис, складати плани і схеми, виготовляти графічні зображення оглянутого місця чи окремих речей, виготовляти відбитки та зліпки, оглядати і вилучати речі і документи, які мають значення для кримінального провадження. Предмети, які вилучені законом з обігу, підлягають вилученню незалежно від їх відношення до кримінального провадження. Вилучені речі та документи, що не відносяться до предметів, які вилучені законом з обігу, вважаються тимчасово вилученим майном (ч. 7 ст. 237 КПК України).

Умови та порядок здійснення зупинки транспортного засобу визначаються ст. 35 Закону України «Про Національну поліцію».

Так, поліцейський може зупинити транспортні засоби у разі: 1) якщо водій порушив Правила дорожнього руху; 2) якщо є очевидні ознаки, що свідчать про технічну несправність транспортного засобу; 3) якщо є інформація, що свідчить про причетність водія або пасажирів транспортного засобу до вчинення дорожньо-транспортної пригоди, кримінального чи адміністративного правопорушення, або якщо є інформація, що свідчить про те, що транспортний засіб чи вантаж можуть бути об'єктом чи знаряддям учинення дорожньо-транспортної пригоди, кримінального чи адміністративного правопорушення; 4) якщо транспортний засіб перебуває в розшуку; 5) якщо необхідно здійснити опитування водія чи пасажирів про обставини вчинення

дорожньо-транспортної пригоди, кримінального чи адміністративного правопорушення, свідками якого вони є або могли бути; 6) якщо необхідно залучити водія транспортного засобу до надання допомоги іншим учасникам дорожнього руху або поліцейським або як свідка під час оформлення протоколів про адміністративні правопорушення чи матеріалів дорожньо-транспортних пригод; 7) якщо уповноважений орган державної влади прийняв рішення про обмеження чи заборону руху; 8) якщо спосіб закріплення вантажу на транспортному засобі створює небезпеку для інших учасників дорожнього руху; 9) порушення порядку визначення і використання на транспортному засобі спеціальних світлових або звукових сигнальних пристроїв; 10) якщо зупинка транспортного засобу, який зареєстрований в іншій країні, здійснюється з метою виявлення його передачі у володіння, користування або розпорядження особам, які не ввозили такий транспортний засіб на митну територію України або не поміщували в митний режим транзиту; 11) якщо є наявна інформація, яка свідчить про те, що водій або пасажир транспортного засобу є особою, яка самовільно залишила місце для утримання військовополонених.

Поліцейський зобов'язаний зупинити транспортні засоби у разі: 1) якщо є інформація, що свідчить про порушення власником транспортного засобу митних правил, виявлені митними органами відповідно до Митного кодексу України, а саме: порушення строків тимчасового ввезення та/або переміщення в митному режимі транзиту іншого транспортного засобу особистого користування, використання такого транспортного засобу для цілей підприємницької діяльності та/або отримання доходів в Україні, розкомплектування чи передачу у володіння, користування або розпорядження такого транспортного засобу особам, які не ввозили такий транспортний засіб на митну територію України або не поміщували в митний режим транзиту; 2) якщо є інформація, що свідчить про те, що транспортний засіб, який зареєстрований в іншій країні, не зареєстрований в Україні у встановлені законодавством строки чи перебуває на території України з порушенням строків тимчасового ввезення та/або переміщення в митному режимі транзиту, чи використовується для цілей підприємницької діяльності та/або отримання доходів в Україні, чи переданий у володіння, користування або розпорядження особам, які не ввозили такий транспортний засіб на митну територію України або не поміщували в митний режим транзиту.<sup>1</sup>

Поліцейський зобов'язаний поінформувати водія про конкретну причину зупинення ним транспортного засобу з детальним описом підстави зупинки.

Для забезпечення публічної безпеки і порядку, охорони життя і здоров'я людей, для збереження та фіксації слідів правопорушення поліцейський уповноважений вимагати від особи (осіб) залишити визначене місце на певний строк або заборонити чи обмежити особам доступ до визначеної території або об'єктів. Поліцейський може обмежувати або забороняти рух транспорту і пішоходів на окремих ділянках вулиць і автомобільних доріг у разі затримання осіб відповідно до закону, під час аварій, інших надзвичайних ситуацій, якщо

---

<sup>1</sup> Забезпечення Національною поліцією безпеки дорожнього руху: правові та організаційні аспекти : методичні рекомендації / В. І. Варивода, Д. А. Євдокимов, В. Г. Сюравичик, О. М. Жук; І. І. Риндюк. Київ: Національна академія внутрішніх справ, 2019. С. 44–45.

це необхідно для забезпечення публічної безпеки і порядку, охорони життя і здоров'я людей (ст. 36 Закону України «Про Національну поліцію»).

Крім того, відповідно до ст. 37 Закону України «Про Національну поліцію» як превентивний поліцейський захід під час здійснення контролю за дорожнім рухом, поліцейський може тимчасово обмежити фактичне володіння річчю або пересування транспортного засобу для запобігання небезпеці, якщо є достатні підстави вважати, що річ або транспортний засіб можуть бути використані особою з метою посягання на своє життя і здоров'я або на життя чи здоров'я іншої людини, або пошкодження чужої речі. На вимогу особи поліцейський зобов'язаний повідомити про причини застосування ним відповідних заходів. Обмеження фактичного володіння річчю здійснюється шляхом вилучення речі в її фактичного володільця, обмеження її перенесення або перевезення. Поліцейський зобов'язаний у письмовій формі повідомити свого керівника про тимчасове обмеження фактичного володіння річчю особи, а також зобов'язаний скласти протокол про здійснення тимчасового обмеження фактичного володіння річчю та вручити протокол цій особі. Тимчасове обмеження пересування особи та перенесення або перевезення речі негайно припиняється, якщо немає необхідності здійснювати такий захід.

Також, як превентивний поліцейський захід поліцейські можуть застосовувати проникнення до житла чи іншого володіння особи (ст. 38 Закону України «Про Національну поліцію»).

Поліція може проникнути до житла чи іншого володіння особи без вмотивованого рішення суду лише в невідкладних випадках, пов'язаних із:

- 1) рятуванням життя людей та цінного майна під час надзвичайних ситуацій;
- 2) безпосереднім переслідуванням осіб, підозрюваних у вчиненні кримінального правопорушення;
- 3) припиненням кримінального правопорушення, що загрожує життю осіб, які знаходяться в житлі або іншому володінні.

Проникнення поліцейського до житла чи іншого володіння особи не може обмежувати її права користуватися власним майном. Про застосування вказаного поліцейського заходу обов'язково складається протокол.

На сьогодні є досить поширеними випадки, коли у разі вчинення правопорушень у сфері безпеки дорожнього руху їх винуватці намагаються ізолювати себе від представників правоохоронних органів шляхом зачинення в транспортному засобі для приховування власної неправомірної поведінки або уникнення відповідальності за вчинені правопорушення. Відсутність законної можливості працівника поліції через злісну непокору його законній вимозі з боку особи, яка зачинилася у транспортному засобі, адекватно реагувати на протиправну поведінку особи не лише нівелює принцип верховенства права, а й створює значний суспільний резонанс та породжує негативні прецеденти уникнення відповідальності шляхом дискредитації правоохоронних органів України.

Окрім цього, не менш розповсюдженим негативним явищем в суспільстві стала звичка людей залишати своїх домашніх улюбленців у повністю зачиненій автівці, поки він чи вона вирішують свої власні особисті справи. Така ситуація ставить під реальну загрозу життя тварини, адже остання позбавлена вільного доступу до свіжого повітря.

У перерахованих випадках було б доцільним з боку поліцейського також здійснити примусове відкриття транспортного засобу, але враховуючи вимоги ст. 38 Закону України «Про Національну поліцію» на сьогодні працівник поліції такого зробити не може, адже дана правова норма визначає вичерпний перелік невідкладних випадків, коли можливо без вмотивованого рішення суду здійснити проникнення до володіння особи. І в цьому переліку немає ані можливості рятування життя тварин, ані можливості здійснити подолання злісної непокори законному розпорядженню або вимозі поліцейського при виконанні ним службових обов'язків особою, що перебуває у зачиненому транспортному засобі.

У зв'язку з цим, задля можливості поліцейського здійснити проникнення до транспортного засобу для рятування життя тварини та подолання злісної непокори законному розпорядженню або вимозі поліцейського при виконанні ним службових обов'язків особою, що перебуває у зачиненому транспортному засобі і при цьому діяти в межах закону, необхідно внести певні зміни до статті 38 Закону України «Про Національну поліцію» та викласти її у такій редакції:

«Стаття 38. Проникнення до житла чи іншого володіння особи

1. Поліція може проникнути до житла чи іншого володіння особи без вмотивованого рішення суду лише в невідкладних випадках, пов'язаних із:

1) рятуванням життя людей або тварин та цінного майна під час надзвичайних ситуацій;

2) безпосереднім переслідуванням осіб, підозрюваних у вчиненні злочину;

3) припиненням злочину, що загрожує життю осіб, які знаходяться в житлі або іншому володінні.

2. Для подолання злісної непокори законному розпорядженню або вимозі поліцейського при виконанні ним службових обов'язків особою, що перебуває у зачиненому транспортному засобі, поліція може примусово відкрити та проникнути до цього засобу, у тому числі шляхом пошкодження скла, дверей чи запірних пристроїв.

3. Проникнення поліцейського до житла чи іншого володіння особи не може обмежувати її права користуватися власним майном.

4. Про застосування вказаного поліцейського заходу обов'язково складається протокол».

Відповідно до вимог ст. 40 Закону України «Про Національну поліцію» поліцейські для виконання покладених на них завдань та здійснення повноважень, визначених законом, можуть застосовувати такі технічні прилади, технічні засоби та спеціалізоване програмне забезпечення: 1) фото- і відеотехніку, у тому числі техніку, що працює в автоматичному режимі, технічні прилади та технічні засоби з виявлення та/або фіксації правопорушень; 2) технічні прилади та технічні засоби з виявлення радіаційних, хімічних, біологічних та ядерних загроз; 3) безпілотні повітряні судна та спеціальні технічні засоби протидії їх застосуванню; 4) спеціальні технічні засоби перевірки на наявність стану алкогольного сп'яніння; 5) спеціалізоване програмне забезпечення для здійснення аналітичної обробки фото- і відеоінформації, у тому числі для встановлення осіб та номерних знаків транспортних засобів.

Технічні прилади та технічні засоби, зокрема, такі, як: фото- і відеотехніка, у тому числі техніка, що працює в автоматичному режимі, технічні прилади та технічні засоби з виявлення та/або фіксації правопорушень; технічні прилади та технічні засоби з виявлення радіаційних, хімічних, біологічних та ядерних загроз поліція може закріплювати на однострої, у/на безпілотних повітряних суднах, службових транспортних засобах, суднах чи інших плавучих засобах, у тому числі тих, що не мають кольорографічних схем, розпізнавальних знаків та написів, які свідчать про належність до поліції, а також монтувати/розміщувати їх по зовнішньому периметру доріг і будівель.

Поліція може використовувати інформацію, отриману за допомогою фото- і відеотехніки, технічних приладів та технічних засобів, що перебувають у чужому володінні. Інформація про змонтовані/розміщені технічні прилади, технічні засоби повинна бути розміщена на видному місці.<sup>1</sup>

Строки та порядок зберігання матеріалів фото- і кінозйомки, відеозапису та результатів їх аналізу встановлюються Міністерством внутрішніх справ України. Так, відповідно до Інструкції із застосування органами та підрозділами поліції технічних приладів і технічних засобів, що мають функції фото- і кінозйомки, відеозапису, засобів фото- і кінозйомки, відеозапису, затвердженої наказом МВС України від 18.12.2018 року № 1026, вивантаження відеозаписів з карт пам'яті портативних відеореєстраторів та відеореєстраторів, установлених на службових транспортних засобах, БпЛА, на сервер зберігання відеозаписів здійснюється шляхом приєднання карти пам'яті до спеціального обладнання в автоматичному режимі за допомогою спеціального програмного забезпечення або в інший спосіб, визначений виробником до такого сервера.

Відеозаписи автомобільних та стаціонарних систем зберігаються на сервері у визначений виробником спосіб.

Строк зберігання відеозаписів становить: 1) з портативних та відеореєстраторів, установлених у службових транспортних засобах, БпЛА, – 30 діб; 2) з автомобільної або стаціонарної системи залежно від технічних характеристик – не менше 30 діб; 3) у стаціонарних системах, які використовуються під час відбору кандидатів на службу до поліції, – 60 діб; 4) під час проведення поліцейськими навчальних занять та навчальних зборів зі службової підготовки – встановлюється керівником навчань.

Строк зберігання відеозаписів за рішенням керівника органу, підрозділу поліції може бути збільшено у разі використання їх у процесі здійснення оперативно-розшукової діяльності, у рамках розслідування кримінального провадження та/або в провадженнях у справах про адміністративні правопорушення, у разі фіксації надзвичайних подій за участю особового складу поліції, інших подій, якщо вони можуть бути використані в процесі службової діяльності органів, підрозділів поліції, під час проведення службових розслідувань. Контроль за використанням технічних приладів і технічних засобів, що мають функцію фото- і кінозйомки, відеозапису, здійснює відповідальна особа, за інформацією, отриманою з їх допомогою, – безпосередньо керівник органу, підрозділу поліції.

<sup>1</sup> Забезпечення Національною поліцією безпеки дорожнього руху: правові та організаційні аспекти : методичні рекомендації / В. І. Варивода, Д. А. Євдокимов, В. Г. Сюравичик, О. М. Жук; І. І. Риндюк. Київ: Національна академія внутрішніх справ, 2019. С. 47–51.

Дозвіл на копіювання та видачу відеозаписів надається відповідальній особі виключно за рішенням керівника цього органу, підрозділу поліції. Копіювання та видача відеозапису проводяться відповідальною особою на підставі відповідного письмового доручення керівника органу, підрозділу поліції або особи, яка виконує його обов'язки. У разі копіювання та видачі відеозапису робиться відмітка в Журналі обліку копіювання та видачі відеозаписів зі стаціонарної системи або в Журналі обліку.

Відеозаписи або копії з них можуть бути надані за вмотивованими запитами органів державної влади, органів досудового розслідування, прокуратури, слідчого судді та суду, поліцейського та інших осіб у порядку, передбаченому законодавством України. Передавання відеозаписів, отриманих з портативних та відеореєстраторів, установлених на службових транспортних засобах, БпЛА, автомобільних та стаціонарних систем для використання засобами масової інформації, а також поширення в мережі Інтернет, здійснюється з дозволу керівника органу, підрозділу поліції з дотриманням Закону України «Про захист персональних даних». Таке передавання здійснюється виключно з метою забезпечення безпеки та захисту інтересів громадян, суспільства і держави, а також з метою захисту гідності та честі працівника поліції. Відеозаписи працівникам органу, підрозділу поліції видаються в тому вигляді, в якому вони були збережені на док-станції, – без коригування. Перегляд, аналіз відеозапису здійснюються працівником поліції, якому він виданий у встановленому порядку для виконання покладених на нього завдань в межах його повноважень.

Окрім превентивних поліцейських заходів, працівники поліції під час здійснення контролю за дотриманням правил дорожнього руху, відповідно до ст. 42 Закону України «Про Національну поліцію» можуть застосовувати поліцейські заходи примусу: фізичний вплив (сила), застосування спеціальних засобів; застосування вогнепальної зброї.

Щодо порядку застосування поліцейських заходів примусу, то слід зазначити, що відповідно до ст. 43 Закону України «Про Національну поліцію» поліцейський зобов'язаний заздалегідь попередити особу про застосування фізичної сили, спеціальних засобів і вогнепальної зброї і надати їй достатньо часу для виконання законної вимоги поліцейського, крім випадку, коли зволікання може спричинити посягання на життя і здоров'я особи чи та/або поліцейського або інші тяжкі наслідки, або в ситуації, що склалася, таке попередження є не виправданим або неможливим. Попередження може бути зроблено голосом, а за значної відстані або звернення до великої групи людей - через гучномовні установки, підсилювачі звуку. Вид та інтенсивність застосування заходів примусу визначаються з урахуванням конкретної ситуації, характеру правопорушення та індивідуальних особливостей особи, яка вчинила правопорушення. Поліцейські зобов'язані надавати невідкладну медичну допомогу особам, які постраждали в результаті застосування заходів примусу.

Заборонено застосування фізичної сили, спеціальних засобів і вогнепальної зброї до жінок з явними ознаками вагітності, малолітніх осіб, осіб з явними ознаками обмежених можливостей або старості, крім випадків учинення ними збройного чи групового нападу, учинення збройного опору

поліцейському, що загрожує життю і здоров'ю інших осіб або поліцейських, якщо відбити такий напад або опір іншими способами і засобами неможливо.

Слід зазначити, що фізичним впливом є застосування будь-якої фізичної сили, а також спеціальних прийомів боротьби з метою припинення протиправних дій правопорушників (ст. 44 Закону України «Про Національну поліцію»). Поліцейський може застосовувати фізичну силу, у тому числі спеціальні прийоми боротьби (рукопашного бою), для забезпечення особистої безпеки або/та безпеки інших осіб, припинення правопорушення, затримання особи, яка вчинила правопорушення, якщо застосування інших поліцейських заходів не забезпечує виконання поліцейським повноважень, покладених на нього законом. Поліцейський також зобов'язаний письмово повідомити свого керівника, а той зобов'язаний повідомити прокурора про завдання особі тілесних ушкоджень унаслідок застосування фізичної сили.

Спеціальні засоби як поліцейські заходи примусу – це сукупність пристроїв, приладів і предметів, спеціально виготовлених, конструктивно призначених і технічно придатних для захисту людей від ураження різними предметами (у тому числі від зброї), тимчасового (відворотного) ураження людини (правопорушника, супротивника), пригнічення чи обмеження волі людини (психологічної чи фізичної) шляхом здійснення впливу на неї чи предмети, що її оточують, з чітким регулюванням підстав і правил застосування таких засобів та службових тварин (ст. 42 Закону України «Про Національну поліцію»).

Для виконання своїх повноважень поліцейські можуть використовувати такі спеціальні засоби: 1) гумові та пластикові кийки; 2) електрошокові пристрої контактної та контактнo-дистанційної дії; 3) засоби обмеження рухомості (кайданки, сітки для зв'язування тощо); 4) засоби, споряджені речовинами сльозогінної та дратівної дії; 5) засоби примусової зупинки транспорту; 6) спеціальні маркувальні та фарбувальні засоби; 7) службові собаки та службові коні; 8) пристрої, гранати та боєприпаси світлозвукової дії; 9) засоби акустичного та мікрохвильового впливу; 10) пристрої, гранати, боєприпаси та малогабаритні підривні пристрої для руйнування перешкод і примусового відчинення приміщень; 11) пристрої для відстрілу патронів, споряджених гумовими чи аналогічними за своїми властивостями металевими снарядами несмертельної дії; 12) засоби, споряджені безпечними димоутворюючими препаратами; 13) водомети, бронемашини та інші спеціальні транспортні засоби; 14) засоби та/або пристрої, призначені для виявлення, припинення порушень порядку та правил використання повітряного простору України експлуатантами безпілотних повітряних суден, у тому числі для перехоплення сигналів дистанційного керування, пошкодження чи знищення таких суден та/або складових частин безпілотних авіаційних систем. Поліцейський зобов'язаний негайно зупинити застосування певного виду заходу примусу в момент досягнення очікуваного результату.

Не є заходом примусу використання поліцейським засобів індивідуального захисту (шоломів, бронежилетів та іншого спеціального екіпірування).

Під час дії воєнного стану, у разі необхідності відбиття нападу, що загрожує життю чи здоров'ю поліцейського або іншої особи, а також усунення

небезпеки у стані крайньої необхідності або при затриманні особи, яка вчинила правопорушення та/або чинить опір поліцейському, поліцейський має право використати підручні засоби. Також під час дії воєнного стану поліцейський має право застосовувати заходи примусу, передбачені ст. 42 Закону України «Про Національну поліцію» стосовно осіб, які беруть участь у збройній агресії проти України, без врахування вимог та заборон, передбачених ст. 43, ч.ч. 4 та 5 ст. 45, а також ч. 9 ст. 46 Закону.

Під час дії воєнного стану у разі застосування поліцейським заходу примусу передбаченого ст. 42 Закону стосовно осіб, які здійснюють агресію проти України, та завдання зазначеним особам тілесних ушкоджень, каліцтва, застосування вогнепальної зброї, за наявності можливості, з урахуванням подій на відповідній території, поліцейський усно або за допомогою засобів комунікаційного зв'язку повідомляє свого безпосереднього керівника, який у разі необхідності за можливості повідомляє центральний орган управління поліції та відповідного прокурора.

Поліцейський має право застосовувати спеціальні засоби тільки після проходження відповідної спеціальної підготовки.

Відповідно до ст. 45 Закону України «Про Національну поліцію» загальними правилами застосування спеціальних засобів є:

- 1) кайданки та інші засоби обмеження рухомості застосовуються:
  - а) до особи, яка підозрюється у вчиненні кримінального правопорушення та чинить опір поліцейському або намагається втекти;
  - б) під час затримання особи;
  - в) під час конвоювання (доставляння) затриманого або заарештованого;
  - г) якщо особа своїми небезпечними діями може завдати шкоду собі і оточуючим;
  - г) проведення процесуальних дій з особами у випадках, коли вони можуть створити реальну небезпеку оточуючим або собі;
- 2) гумові та пластикові кийки застосовуються для:
  - а) відбиття нападу на поліцейського, іншу особу та/або об'єкт, що перебуває під охороною;
  - б) затримання особи, яка вчинила правопорушення і чинить злісну непокору законній вимозі поліцейського;
  - в) припинення групового порушення громадської безпеки і порядку чи масових заворушень;
- 3) засоби, споряджені речовинами сльозогінної та дратівної дії, застосовуються для:
  - а) відбиття нападу на поліцейського, іншу особу та/або об'єкт, що перебуває під охороною;
  - б) припинення групового порушення громадської безпеки і порядку чи масових заворушень;
- 4) засоби примусової зупинки транспорту застосовуються для примусової зупинки транспортного засобу, водій якого не виконав законні вимоги поліцейського щодо зупинки транспортного засобу, або якщо дії водія транспортного засобу створюють загрозу життю чи здоров'ю людини;

5) пристрої, гранати, боєприпаси та малогабаритні підривні пристрої для руйнування перешкод і примусового відчинення приміщень застосовуються для:

а) затримання особи;

б) звільнення особи, незаконно позбавленої свободи, яка знаходиться у приміщенні;

б) електрошокові пристрої контактної та контактано-дистанційної дії застосовуються для:

а) відбиття нападу на поліцейського, іншу особу та/або об'єкт, що перебуває під охороною;

б) відбиття нападу тварини, що загрожує життю і здоров'ю особи чи поліцейського;

7) спеціальні маркувальні та фарбувальні засоби застосовуються для:

а) маркування особи, яка підозрюється у вчиненні кримінального правопорушення;

б) припинення групового порушення громадської безпеки і порядку чи масових заворушень з метою подальшого виявлення осіб та затримання, а також контролю за переміщенням речей;

8) пристрої, гранати та боєприпаси світлозвукової дії, засоби акустичного та мікрохвильового впливу застосовуються для:

а) відбиття нападу на поліцейського, іншу особу та/або об'єкт, що перебуває під охороною;

б) затримання особи, яка чинить збройний опір, або з метою примусити таку особу залишити територію (транспортний засіб, будівлю, споруду, земельну ділянку), де перебуває така особа;

в) звільнення особи, незаконно позбавленої свободи, яка знаходиться у приміщенні;

9) водомети, бронемашини та інші спеціальні транспортні засоби застосовуються для:

а) припинення групового порушення громадської безпеки і порядку чи масових заворушень;

б) відбиття групового нападу, що загрожує життю та здоров'ю людей;

в) примусової зупинки транспортного засобу, водій якого не виконав законні вимоги поліцейського зупинитися;

г) затримання озброєної особи, яка підозрюється у вчиненні кримінального правопорушення;

10) пристрої для відстрілу патронів, споряджених гумовими чи аналогічними за своїми властивостями металевими снарядами несмертельної дії, застосовуються для:

а) захисту від нападу, що загрожує життю та здоров'ю людей, у тому числі поліцейського;

б) відбиття збройного нападу на об'єкти, що перебувають під охороною, конвої, житлові та нежитлові приміщення, а також для звільнення їх у разі захоплення;

в) затримання особи, яка підозрюється у вчиненні тяжкого або особливо тяжкого злочину і яка намагається втекти;

г) затримання особи, яка чинить збройний опір або намагається втекти з-під варти;

г) затримання озброєної особи, яка погрожує застосуванням зброї та інших предметів, що загрожують життю чи здоров'ю людей, у тому числі поліцейського;

д) подання сигналу тривоги або виклику допоміжних сил;

е) знешкодження тварини, яка загрожує життю чи здоров'ю людей, у тому числі поліцейського;

є) припинення групового порушення громадської безпеки і порядку чи масових заворушень;

ж) відбиття групового нападу, що загрожує життю чи здоров'ю людей;

11) засоби, споряджені безпечними димоутворювальними препаратами, застосовуються для:

а) забезпечення маскування дій поліцейських, спрямованих на затримання особи, яка чинить збройний опір, або для того, щоб примусити таку особу залишити територію (транспортний засіб, будівлю, споруду, земельну ділянку), на якій вона перебуває;

б) звільнення особи, незаконно позбавленої свободи;

12) службовий собака застосовується під час:

а) патрулювання;

б) переслідування та затримання особи, яка підозрюється у вчиненні кримінального правопорушення;

в) під час конвоювання (доставлення) затриманої або заарештованої особи;

г) для відбиття нападу на особу та/або поліцейського;

13) службовий кінь застосовується під час:

а) патрулювання;

б) переслідування та затримання особи, яка підозрюється у вчиненні кримінального правопорушення;

14) засоби та/або пристрої, призначені для виявлення, припинення порушень порядку та правил використання повітряного простору України експлуатантами безпілотних повітряних суден, у тому числі для перехоплення сигналів дистанційного керування, пошкодження чи знищення таких суден та/або складових частин безпілотних авіаційних систем, застосовуються під час:

а) припинення порушень порядку та правил використання повітряного простору України експлуатантами безпілотних повітряних суден, якщо є обґрунтовані підстави вважати, що такі судна використовуються для вчинення правопорушення або становлять загрозу життю чи здоров'ю людей та/або поліцейського;

б) охорони визначеної території чи об'єкта із спеціальним режимом, об'єкта критичної інфраструктури або місця здійснення спеціального поліцейського контролю, а також у разі участі у здійсненні державної охорони органів державної влади та посадових осіб.

При застосуванні спеціальних засобів поліцейському заборонено:

1) наносити удари гумовими (пластиковими) кийками по голові, шиї, ключичній ділянці, статевих органах, попереку (куприку) і в живіт;

2) під час застосування засобів, споряджених речовинами сльозогінної та дратівної дії, здійснювати прицільну стрільбу по людях, розкидання і відстрілювання гранат у натовп, повторне застосування їх у межах зони ураження в період дії цих речовин;

3) відстрілювати патрони, споряджені гумовими чи аналогічними за своїми властивостями металевими снарядами несмертельної дії, з порушенням визначених технічними характеристиками вимог щодо відстані від особи та стрільби в окремі частини голови і тіла людини;

4) застосовувати водомети при температурі повітря нижче +10°C;

5) застосовувати засоби примусової зупинки транспорту для примусової зупинки мотоциклів, мотоколясок, моторолерів, мопедів, транспортного засобу, що здійснює пасажирські перевезення, а також застосовувати такі засоби на гірських шляхах або ділянках шляхів з обмеженою видимістю, залізничних переїздах, мостах, шляхопроводах, естакадах, у тунелях;

6) застосовувати кайданки більше ніж 2 години безперервного використання або без послаблення їх тиску.

Застосування малогабаритного підривного пристрою для відкриття приміщень є виправданим, якщо шкода, заподіяна охоронюваним законом правам та інтересам, є меншою, ніж шкода, яку вдалося відвернути.

Про застосування до особи спеціального засобу поліцейський зобов'язаний у письмовій формі повідомити свого керівника.

Якщо поліцейський заподіяв особі поранення або каліцтво внаслідок застосування до неї спеціального засобу, керівник такого поліцейського зобов'язаний негайно повідомити про це відповідного прокурора.

Допустимі параметри спеціальних засобів у частині їх фізичного, хімічного та іншого впливу на організм людини визначаються уповноваженими установами центрального органу виконавчої влади, що забезпечує формування та реалізує державну політику у сфері охорони здоров'я.

Як нами вже зазначалося раніше, для подолання злісної непокори законному розпорядженню або вимозі поліцейського при виконанні ним службових обов'язків особою, що перебуває у зачиненому транспортному засобі, вкрай необхідно надати поліції можливість примусово відкривати та проникати до цього транспортного засобу, у тому числі шляхом пошкодження скла, дверей чи запірних пристроїв.

Здійснити пошкодження дверей, запірних пристроїв чи скла доцільно за допомогою спеціально пристосованих для цього пристроїв, адже саме такий спосіб зможе гарантувати якість виконання зазначеного процесу та забезпечити безпеку для осіб, що його виконують та осіб, відносно яких здійснюється даний процес.

Проте, для того, щоб вищезазначені дії поліцейського відбувались в межах закону та не спричинили перевищення влади або службових повноважень, необхідне внесення відповідних змін до Закону України «Про Національну поліцію» як нормативно-правового акту, що закріплює повноваження працівників поліцейських підрозділів.

Зокрема, необхідно внести зміни до ст. 42 «Поліцейські заходи примусу» в частині доповнення переліку спеціальних засобів, які можуть

використовуватись поліцейськими під час виконання своїх повноважень. Отже, зазначена стаття має бути викладена у такій редакції:<sup>1,2</sup>

1. Поліція під час виконання повноважень, визначених цим Законом, уповноважена застосовувати такі заходи примусу:

- 1) фізичний вплив (сила);
- 2) застосування спеціальних засобів;
- 3) застосування вогнепальної зброї.

2. Фізичним впливом є застосування будь-якої фізичної сили, а також спеціальних прийомів боротьби з метою припинення протиправних дій правопорушників.

3. Спеціальні засоби як поліцейські заходи примусу – це сукупність пристроїв, приладів і предметів, спеціально виготовлених, конструктивно призначених і технічно придатних для **порятунку життя людей або тварин**, захисту людей від ураження різними предметами (у тому числі від зброї), тимчасового (відворотного) ураження людини (правопорушника, супротивника), пригнічення чи обмеження волі людини (психологічної чи фізичної) шляхом здійснення впливу на неї чи предмети, що її оточують, з чітким регулюванням підстав і правил застосування таких засобів та службових тварин.

4. Для виконання своїх повноважень поліцейські можуть використовувати такі спеціальні засоби:

- 1) гумові та пластикові кийки;
- 2) електрошокові пристрої контактної та контактнo-дистанційної дії;
- 3) засоби обмеження рухомості (кайданки, сітки для зв'язування тощо);
- 4) засоби, споряджені речовинами сльозогінної та дратівної дії;
- 5) засоби примусової зупинки транспорту;
- 6) пристрої для примусового відкриття транспортних засобів;**
- 7) спеціальні маркувальні та фарбувальні засоби;
- 8) службові собаки та службові коні;
- 9) пристрої, гранати та боеприпаси світлозвукової дії;
- 10) засоби акустичного та мікрохвильового впливу;

11) пристрої, гранати, боеприпаси та малогабаритні підривні пристрої для руйнування перешкод і примусового відчинення приміщень;

12) пристрої для відстрілу патронів, споряджених гумовими чи аналогічними за своїми властивостями металевими снарядами не смертельної дії;

13) засоби, споряджені безпечними димоутворюючими препаратами;

14) водомети, бронемашини та інші спеціальні транспортні засоби;

5. Поліцейський за жодних обставин не може застосовувати заходи примусу, не визначені цим Законом.

---

<sup>1</sup> Нормативно-правове врегулювання примусового відкриття транспортних засобів : науково-практичні рекомендації / С. С. Вітвіцький, С. О. Бичін, А. В. Веснін, А. В. Червінчук, Ю. Ю. Атаманенко, Є. О. Пилипенко. Житомир : Видавець ПП «Євро-Волинь», 2020. С. 42–44.

<sup>2</sup> Пилипенко Є. О., Атаманенко Ю. Ю. Щодо окремих питань нормативно-правового врегулювання діяльності патрульної поліції у сфері забезпечення безпеки дорожнього руху. Транспортна безпека: правові та організаційні аспекти : матеріали XV Міжнар. наук.-практ. конф. (в авторській редакції), м. Кривий Ріг, 13 листопада 2020 року. Кривий Ріг, 2020. С. 204–208.

6. Не є заходом примусу використання поліцейським засобів індивідуального захисту (шоломів, бронежилетів та іншого спеціального екіпірування).

7. Поліцейський зобов'язаний негайно зупинити застосування певного виду заходу примусу в момент досягнення очікуваного результату.

8. Норми забезпечення підрозділів поліції спеціальними засобами та вогнепальною зброєю встановлюються Міністром внутрішніх справ України.

Також необхідно внести зміни до ст. 45 «Застосування спеціальних засобів» в частині доповнення правилами застосування поліцейськими пристроїв для примусового відкриття транспортних засобів і викласти її у такій редакції:<sup>1,2</sup>

1. Поліцейський для забезпечення публічної безпеки і порядку застосовує спеціальні засоби, визначені цим Законом.

2. Поліцейський уповноважений застосовувати спеціальні засоби тільки у разі, якщо він пройшов відповідну спеціальну підготовку.

3. Загальні правила застосування спеціальних засобів:

1) кайданки та інші засоби обмеження рухомості застосовуються:

а) до особи, яка підозрюється у вчиненні кримінального правопорушення та чинить опір поліцейському або намагається втекти;

б) під час затримання особи;

в) під час конвоювання (доставляння) затриманого або заарештованого;

г) якщо особа своїми небезпечними діями може завдати шкоду собі і оточуючим;

г) проведення процесуальних дій з особами у випадках, коли вони можуть створити реальну небезпеку оточуючим або собі;

2) гумові та пластикові кийки застосовуються для:

а) відбиття нападу на поліцейського, іншу особу та/або об'єкт, що перебуває під охороною;

б) затримання особи, яка вчинила правопорушення і чинить злісну непокору законній вимозі поліцейського;

в) припинення групового порушення громадського порядку чи масових заворушень;

3) засоби, споряджені речовинами сльозогінної та дратівної дії, застосовуються для:

а) відбиття нападу на поліцейського, іншу особу та/або об'єкт, що перебуває під охороною;

б) припинення групового порушення громадського порядку чи масових заворушень;

---

<sup>1</sup> Нормативно-правове врегулювання примусового відкриття транспортних засобів : науково-практичні рекомендації / С. С. Вітвіцький, С. О. Бичін, А. В. Веснін, А. В. Червінчук, Ю. Ю. Атаманенко, Є. О. Пилипенко. Житомир : Видавець ПП «Євро-Волинь», 2020. С. 44–48.

<sup>2</sup> Пилипенко Є. О., Атаманенко Ю. Ю. Щодо окремих питань нормативно-правового врегулювання діяльності патрульної поліції у сфері забезпечення безпеки дорожнього руху. Транспортна безпека: правові та організаційні аспекти : матеріали XV Міжнар. наук.-практ. конф. (в авторській редакції), м. Кривий Ріг, 13 листопада 2020 року. Кривий Ріг, 2020. С. 204–208.

4) засоби примусової зупинки транспорту застосовуються для примусової зупинки транспортного засобу, водій якого не виконав законні вимоги поліцейського щодо зупинки транспортного засобу, або якщо дії водія транспортного засобу створюють загрозу життю чи здоров'ю людини;

**5) пристрої для примусового відкриття транспортних засобів застосовують для:**

**а) порятунку життя людей;**

**б) порятунку життя тварин;**

**в) подолання злісної непокори законному розпорядженню або вимозі поліцейського при виконанні ним службових обов'язків особою, що перебуває у зачиненому транспортному засобі;**

б) пристрої, гранати, боеприпаси та малогабаритні підривні пристрої для руйнування перешкод і примусового відчинення приміщень застосовуються для:

а) затримання особи;

б) звільнення особи, незаконно позбавленої свободи, яка знаходиться у приміщенні;

7) електрошокові пристрої контактної та контактної-дистанційної дії застосовуються для:

а) відбиття нападу на поліцейського, іншу особу та/або об'єкт, що перебуває під охороною;

б) відбиття нападу тварини, що загрожує життю і здоров'ю особи чи поліцейського;

8) спеціальні маркувальні та фарбувальні засоби застосовуються для:

а) маркування особи, яка підозрюється у вчиненні кримінального правопорушення;

б) припинення групового порушення громадського порядку чи масових заворушень з метою подальшого виявлення осіб та затримання, а також контролю за переміщенням речей;

9) пристрої, гранати та боеприпаси світлозвукової дії, засоби акустичного та мікрохвильового впливу застосовуються для:

а) відбиття нападу на поліцейського, іншу особу та/або об'єкт, що перебуває під охороною;

б) затримання особи, яка чинить збройний опір, або з метою примусити таку особу залишити територію (транспортний засіб, будівлю, споруду, земельну ділянку), де перебуває така особа;

в) звільнення особи, незаконно позбавленої свободи, яка знаходиться у приміщенні;

10) водомети, бронемашини та інші спеціальні транспортні засоби застосовуються для:

а) припинення групового порушення громадського порядку чи масових заворушень;

б) відбиття групового нападу, що загрожує життю та здоров'ю людей;

в) примусової зупинки транспортного засобу, водій якого не виконав законні вимоги поліцейського зупинитися;

г) затримання озброєної особи, яка підозрюється у вчиненні злочину;

11) пристрої для відстрілу патронів, споряджених гумовими чи аналогічними за своїми властивостями металевими снарядами не смертельної дії, застосовуються для:

а) захисту від нападу, що загрожує життю та здоров'ю людей, у тому числі поліцейського;

б) відбиття збройного нападу на об'єкти, що перебувають під охороною, конвої, житлові та нежитлові приміщення, а також для звільнення їх у разі захоплення;

в) затримання особи, яка підозрюється у вчиненні тяжкого або особливо тяжкого злочину і яка намагається втекти;

г) затримання особи, яка чинить збройний опір або намагається втекти з-під варти;

г) затримання озброєної особи, яка погрожує застосуванням зброї та інших предметів, що загрожують життю чи здоров'ю людей, у тому числі поліцейського;

д) подання сигналу тривоги або виклику допоміжних сил;

е) знешкодження тварини, яка загрожує життю чи здоров'ю людей, у тому числі поліцейського;

є) припинення групового порушення громадського порядку чи масових заворушень;

ж) відбиття групового нападу, що загрожує життю чи здоров'ю людей;

12) засоби, споряджені безпечними димоутворювальними препаратами, застосовуються для:

а) забезпечення маскуванню дій поліцейських, спрямованих на затримання особи, яка чинить збройний опір, або для того, щоб примусити таку особу залишити територію (транспортний засіб, будівлю, споруду, земельну ділянку), на якій вона перебуває;

б) звільнення особи, незаконно позбавленої свободи;

13) службовий собака застосовується під час:

а) патрулювання;

б) переслідування та затримання особи, яка підозрюється у вчиненні кримінального правопорушення;

в) під час конвоювання (доставлення) затриманої або заарештованої особи;

г) для відбиття нападу на особу та/або поліцейського;

14) службовий кінь застосовується під час:

а) патрулювання;

б) переслідування та затримання особи, яка підозрюється у вчиненні кримінального правопорушення.

4. Поліції (поліцейському) заборонено:

1) наносити удари гумовими (пластиковими) кийками по голові, шиї, ключичній ділянці, статевих органах, попереку (куприку) і в живіт;

2) під час застосування засобів, споряджених речовинами сльозогінної та дратівної дії, здійснювати прицільну стрільбу по людях, розкидання і відстрілювання гранат у натовп, повторне застосування їх у межах зони ураження в період дії цих речовин;

3) відстрілювати патрони, споряджені гумовими чи аналогічними за своїми властивостями металевими снарядами несмертельної дії, з порушенням визначених технічними характеристиками вимог щодо відстані від особи та стрільби в окремі частини голови і тіла людини;

4) застосовувати водомети при температурі повітря нижче +10°C;

5) застосовувати засоби примусової зупинки транспорту для примусової зупинки мотоциклів, мотоколясок, моторолерів, мопедів, транспортного засобу, що здійснює пасажирські перевезення, а також застосовувати такі засоби на гірських шляхах або ділянках шляхів з обмеженою видимістю, залізничних переїздах, мостах, шляхопроводах, естакадах, у тунелях;

6) застосовувати кайданки більше ніж 2 години безперервного використання або без послаблення їх тиску.

5. Застосування малогабаритного підривного пристрою для відкриття приміщень є виправданим, якщо шкода, заподіяна охоронюваним законом правам та інтересам, є меншою, ніж шкода, яку вдалося відвернути.

6. Поліцейський зобов'язаний у письмовій формі повідомити свого керівника про застосування до особи спеціального засобу.

Якщо поліцейський заподіяв особі поранення або каліцтво внаслідок застосування до неї спеціального засобу, керівник такого поліцейського зобов'язаний негайно повідомити про це відповідного прокурора.

7. Допустимі параметри спеціальних засобів у частині їх фізичного, хімічного та іншого впливу на організм людини визначаються уповноваженими установами центрального органу виконавчої влади, що забезпечує формування та реалізує державну політику у сфері охорони здоров'я.

8. Правила зберігання, носіння та застосування спеціальних засобів, що є на озброєнні поліції, визначаються нормативними актами Міністерства внутрішніх справ України.

Окрім фізичного впливу (сили) та спеціальних засобів як захід примусу може застосовуватись поліцейським і вогнепальна зброя (ст. 42 Закону України «Про Національну поліцію»).

Порядок застосування поліцейським вогнепальної зброї регламентовано ст. 46 Закону України «Про Національну поліцію», відповідно до якої поліцейський уповноважений на зберігання, носіння вогнепальної зброї, а також на її застосування і використання лише за умови що він пройшов відповідну спеціальну підготовку.

Порядок зберігання і носіння вогнепальної зброї, що знаходиться в розпорядженні поліцейського, перелік вогнепальної зброї та боєприпасів, що використовуються в діяльності поліції, та норми їх належності встановлюються Міністром внутрішніх справ України.

Поліцейський уповноважений у виняткових випадках застосовувати вогнепальну зброю:

1) для відбиття нападу на поліцейського або членів його сім'ї, у випадку загрози їхньому життю чи здоров'ю;

2) для захисту осіб від нападу, що загрожує їхньому життю чи здоров'ю;

3) для звільнення заручників або осіб, яких незаконно позбавлено волі;

4) для відбиття нападу на об'єкти, що перебувають під охороною, конвої, житлові та нежитлові приміщення, а також звільнення таких об'єктів у разі їх захоплення;

5) для затримання особи, яку застали під час вчинення тяжкого або особливо тяжкого злочину і яка намагається втекти;

6) для затримання особи, яка чинить збройний опір, намагається втекти з-під варти, а також озброєної особи, яка погрожує застосуванням зброї та інших предметів, що загрожують життю і здоров'ю людей та/або поліцейського;

7) для зупинки транспортного засобу шляхом його пошкодження, якщо водій своїми діями створює загрозу життю чи здоров'ю людей та/або поліцейського;

8) для примусового припинення польоту безпілотного повітряного судна, якщо є обґрунтовані підстави вважати, що таке судно використовується для вчинення правопорушення або становить загрозу життю чи здоров'ю людей та/або поліцейського, шляхом пошкодження чи знищення безпілотного повітряного судна та/або складових частин безпіотної авіаційної системи.

Поліцейський уповноважений застосовувати вогнепальну зброю тільки після попередження про необхідність припинення протиправних дій і намір використання такого заходу примусу.

Вогнепальна зброя може використовуватись без попередження у таких випадках:

1) при спробі особи, яку затримує поліцейський із вогнепальною зброєю в руках, наблизитися до нього, скоротивши визначену ним відстань, чи доторкнутися до зброї;

2) у разі збройного нападу, а також у разі раптового нападу із застосуванням бойової техніки, транспортних засобів або інших засобів, що загрожують життю чи здоров'ю людей;

3) якщо особа, затримана або заарештована за вчинення особливо тяжкого чи тяжкого злочину, втікає із застосуванням транспортного засобу;

4) якщо особа чинить збройний опір;

5) для припинення спроби заволодіти вогнепальною зброєю.

Поліцейський уповноважений застосовувати вогнепальну зброю у разі збройного нападу, якщо відвернення чи припинення відповідного нападу неможливо досягнути іншими засобами. Метою застосування є заподіяння особі такої шкоди, яка є необхідною і достатньою в такій обстановці, для негайного відвернення чи припинення збройного нападу.

Слід зазначити, що поліцейському заборонено застосовувати вогнепальну зброю в місцях, де може бути завдано шкоди іншим особам, а також у вогненебезпечних та вибухонебезпечних місцях, крім випадків необхідності відбиття нападу або крайньої необхідності.

Про застосування вогнепальної зброї поліцейський зобов'язаний у письмовій формі повідомляти свого керівника, який, у свою чергу, зобов'язаний поінформувати центральний орган управління поліції та відповідного прокурора.

Поліцейський може взяти до рук вогнепальну зброю і привести її у готовність, якщо вважає, що в обстановці, що склалася, можуть виникнути підстави для її застосування. Під час затримання осіб, щодо яких у

поліцейського виникла підозра у вчиненні тяжкого чи особливо тяжкого злочину, а також під час перевірки документів у таких осіб поліцейський може привести в готовність вогнепальну зброю та попередити особу про можливість її застосування. Спроба особи, яку затримує поліцейський із вогнепальною зброєю в руках, наблизитися до нього, скоротивши визначену поліцейським відстань, чи доторкнутися до зброї є підставою для застосування вогнепальної зброї поліцейським.

Також поліцейський може використати вогнепальну зброю для подання сигналу тривоги або виклику допоміжних сил, або для знешкодження тварини, яка загрожує життю чи здоров'ю поліцейського та інших осіб.

Отже, поліцейські під час контролю за дотриманням правил дорожнього руху, який вони здійснюють в межах повноважень, наданих їм Законами України «Про Національну поліцію» та «Про дорожній рух», можуть застосовувати певні поліцейські заходи, які обираються на власний розсуд поліцейського та мають забезпечувати ефективне виконання покладених на поліцію обов'язків у сфері забезпечення безпеки дорожнього руху.

## **2.2. Дозвільно-погоджувальна діяльність поліції у сфері безпеки дорожнього руху**

Сучасна адміністративно-правова наука розглядає дозвільну діяльність органів публічної адміністрації через призму забезпечення економічної, екологічної й суспільної безпеки. Досліджуючи дозвільну діяльність Національної поліції у сфері дорожнього руху варто зазначити, що головним органом, що входить до системи органів Міністерства внутрішніх справ, на який покладається забезпечення безпеки дорожнього руху в Україні є патрульна поліція, яка у 2015 році прийшла на заміну Державтоінспекції (ДАІ).

Визначення дозвільної діяльності патрульної поліції у сфері безпеки дорожнього руху ані в науковій літературі, ані в нормативних документах не наведене. Проте дефініція дозвільної діяльності ДАІ МВС України була розкрита у наукових публікаціях теоретиків права. Так, Д. С. Денисюк наголошує, що дозвільна діяльність ДАІ МВС України, – це сукупність певних процедур, пов'язаних із наданням дозвільних документів на окремі об'єкти, а також контролем за дотриманням відповідних правил отримувачами останніх. Дозвільна діяльність ДАІ МВС України являє собою складову дозвільної системи у широкому розумінні. На основі такого підходу дозвільна діяльність ДАІ МВС України розглядається як спосіб (засіб) забезпечення громадської безпеки.<sup>1</sup>

Так, Державтоінспекція МВС України відповідно до покладених на неї завдань наділена наступними дозвільними повноваженнями у сфері дорожнього руху: – здійснює контроль за дотриманням власниками (володільцями) транспортних засобів, а також громадянами, посадовими і службовими особами вимог Закону України «Про дорожній рух», правил, норм та стандартів з питань забезпечення безпеки дорожнього руху, які регламентують вимоги щодо: прав і

<sup>1</sup> Денисюк Д. С. Адміністративно-правові засади дозвільної діяльності ДАІ МВС України : дис. ... канд. юрид. наук : 12.00.07. Харків, 2010. С. 25–26.

обов'язків учасників дорожнього руху; організації дорожнього руху; допуску громадян до керування транспортними засобами, реєстрації та обліку цих транспортних засобів; перевезення надгабаритних великовагових та небезпечних вантажів; переобладнання та експлуатації транспортних засобів; підготовки та підвищення кваліфікації учасників дорожнього руху; технічного стану транспортних засобів; виконання власниками автомобільних доріг, вулиць та залізничних переїздів вимог безпеки дорожнього руху; виготовлення і застосування технічних засобів та автоматизованих систем керування дорожнім рухом; охорони довкілля від шкідливого впливу транспортних засобів;

- проводить державну реєстрацію (перереєстрацію) та облік призначених для експлуатації на вулично-дорожній мережі загального користування транспортних засобів усіх типів;

- приймає державні іспити на право керування транспортними засобами всіх категорій;

- видає реєстраційні і дозвільні документи на транспортні засоби, посвідчення водія, довідки щодо стану безпеки дорожнього руху та обставин дорожньо-транспортних пригод фізичним і юридичним особам, готує інформаційно-аналітичні матеріали та інші документи з питань, що належать до її компетенції;

- перевіряє наявність сертифікатів на відповідність транспортних засобів вимогам діючих в Україні правил, норм та стандартів;

- погоджує відповідно до вимог Закону України «Про дорожній рух», інших актів законодавства проекти на будівництво, реконструкцію і ремонт автомобільних доріг, вулиць та залізничних переїздів, а також автозаправних станцій, станцій технічного обслуговування автомобілів, автостоянок, комплексів дорожнього сервісу та інших споруд у межах відведення автомобільних доріг або червоних ліній міських вулиць і доріг, проекти детального планування та забудови окремих територій населених пунктів, генпланів окремих забудов в населених пунктах, проекти комплексних транспортних схем та спорудження ліній міського електричного транспорту, бере участь в експертизі проектів генеральних планів населених пунктів;

- погоджує проекти конструкцій транспортних засобів у частині дотримання вимог щодо забезпечення безпеки дорожнього руху, бере участь у випробуванні і прийманні зразків нових конструкцій цих транспортних засобів;

- погоджує подані в установленому порядку пропозиції стосовно обладнання засобами організації дорожнього руху місць виконання дорожніх робіт, проекти та схеми організації дорожнього руху, встановлення будь-яких світлових сигналів, дорожніх знаків, нанесення лінії дорожньої розмітки, розміщення огорожувальних пристроїв, зелених насаджень та зовнішнього освітлення доріг, облаштування, реконструкції, ремонту та ліквідації залізничних переїздів, розміщення в смугах відведення автомобільних доріг або червоних ліній міських вулиць і доріг кіосків, павільйонів, рекламоносіїв, пересувних торговельних пунктів і інших споруд, маршрути руху пасажирського транспорту, розміщення посадочних майданчиків, зупинок таксі та інших транспортних засобів, маршрути організованого руху громадян і місця

їх збору, порядок проведення спортивних та інших масових заходів, які можуть створити перешкоди дорожньому руху;

- видає в установленому порядку дозволи на рух транспортних засобів з надгабаритними, великоваговими, небезпечними вантажами та в колоні, параметри і перелік яких встановлені Правилами дорожнього руху, державними стандартами, угодами про міждержавні перевезення небезпечних вантажів і здійснює контроль за дотриманням при цьому відповідними посадовими і службовими особами та громадянами норм, правил та стандартів забезпечення безпеки дорожнього руху;

- веде автоматизований облік, накопичення, оброблення та використання даних про транспортні засоби, що підлягають державній реєстрації органами Державтоінспекції, в тому числі відповідних даних про митне оформлення та нотаріальне посвідчення угод щодо них, інформації правоохоронних органів про перебування транспортних засобів у розшуку, під арештом тощо, а також даних, що надходять до органів МВС в рамках міжнародного співробітництва у сфері боротьби із злочинністю;

- веде облік торговельних організацій, підприємств-виробників та суб'єктів підприємницької діяльності всіх форм власності, що реалізують транспортні засоби або номерні агрегати до них, видає їм в установленому порядку бланки довідок-рахунків, актів приймання-передачі транспортних засобів, а також номерні знаки для разових поїздок;

- забезпечує організацію та контролює підготовку, перепідготовку та підвищення кваліфікації водіїв транспортних засобів, веде облік суб'єктів підприємницької діяльності всіх форм власності, що провадять зазначену діяльність, видає їм в установленому порядку бланки свідоцтв про підготовку водіїв.<sup>1</sup>

Як бачимо, ДАІ МВС України була наділена широкими повноваженнями у сфері дорожнього руху. Зі створенням патрульної поліції відбулася ліквідація Державної автомобільної інспекції. Проте в Законі України «Про Національну поліцію», який визначає основні повноваження Національної поліції, достатньо уваги приділено питанням контролю за дотриманням правил дозвільної системи, в той час як здійснення дозвільної діяльності у сфері безпеки дорожнього руху залишено за його межами.

Дозвільні повноваження органів Національної поліції України у сфері забезпечення безпеки дорожнього руху передбачають:

- погодження відповідно до вимог Закону України «Про дорожній рух», інших законодавчих актів проєктів на будівництво, реконструкцію і ремонт автомобільних доріг, залізничних переїздів, комплексів дорожнього сервісу та інших споруд у межах відведення автомобільних доріг або червоних ліній міських вулиць і доріг;

- погодження поданих у встановленому порядку пропозицій стосовно обладнання засобами організації дорожнього руху місць виконання дорожніх робіт, проєктів та схем організації дорожнього руху, маршрутів організованого

---

<sup>1</sup> Про Положення про Державну автомобільну інспекцію Міністерства внутрішніх справ : постанова Кабінету Міністрів України від 14.04.1997 р. № 341. Дата оновлення: 18.06.2014. URL: <https://zakon.rada.gov.ua/laws/show/341-97-%D0%BF#Text> (дата звернення: 13.09.2024).

руху громадян і місць їх збору; порядку проведення спортивних та інших масових заходів, які можуть створити перешкоди дорожнього руху;

- видачу в установленому порядку у випадках, передбачених законом, дозволів на участь у дорожньому русі транспортних засобів, вагові або габаритні параметри яких перевищують нормативні;

- розроблення та видачу в установленому законом порядку документів щодо погодження маршрутів руху транспортних засобів під час дорожнього перевезення небезпечних вантажів.<sup>1</sup>

Відповідно до ч. 2 ст. 19 Конституції України господарська компетенція дозвільних органів визначається законами. Деякі з таких законів наведено в додатку до Закону України «Про Перелік Документів дозвільного характеру у сфері господарської діяльності». Але у зазначеному додатку міститься лише п'ять дозвільних документів: 63. Дозвіл на розміщення зовнішньої реклами (Закон України «Про рекламу»), 64. Дозвіл на розміщення, будівництво споруд, об'єктів дорожнього сервісу, автозаправних станцій, прокладання інженерних мереж та виконання інших робіт у межах смуги відведення автомобільних доріг (Закон України «Про автомобільні дороги»), 76. Дозвіл на участь у дорожньому русі транспортних засобів, вагові або габаритні параметри яких перевищують нормативні (Закон України «Про дорожній рух»), 97. Погодження маршрутів руху транспортних засобів під час дорожнього перевезення небезпечних вантажів (Закон України «Про перевезення небезпечних вантажів», Закон України «Про дорожній рух»), 108. Погодження проектів щодо будівництва, реконструкції і ремонту автомобільних доріг, залізничних переїздів, комплексів дорожнього сервісу та інших споруд у межах смуги відведення автомобільних доріг або червоних ліній міських вулиць і доріг (Закон України «Про дорожній рух»).

Статтею 4 Закону України «Про дозвільну систему у сфері господарської діяльності» проголошено, що виключно законами, які регулюють відносини, пов'язані з одержанням документів дозвільного характеру, встановлюються: необхідність одержання документів дозвільного характеру та їх види; дозвільний орган, уповноважений видавати документ дозвільного характеру; платність або безоплатність видачі (переоформлення, анулювання) документа дозвільного характеру; строк видачі документа дозвільного характеру або відмови у його видачі; вичерпний перелік підстав для відмови у видачі, переоформлення, анулювання документа дозвільного характеру; строк дії документа дозвільного характеру або необмеженість строку дії такого документа; перелік документів дозвільного характеру у сфері господарської діяльності; перелік та вимоги до документів, які суб'єкту господарювання необхідно подати для одержання документа дозвільного характеру.<sup>2</sup>

Зважаючи, що документом дозвільного характеру є дозвіл, висновок, рішення, погодження, свідоцтво, інший документ в електронному вигляді (запис про наявність дозволу, висновку, рішення, погодження, свідоцтва, іншого документа в Єдиному державному реєстрі юридичних осіб, фізичних

<sup>1</sup> Яцишин В. М. Адміністративно-правовий статус поліції у справах про адміністративні правопорушення у сфері забезпечення безпеки дорожнього руху : дис. ... д-ра філософії : 081. Київ, 2023. 247 с.

<sup>2</sup> Про дозвільну систему у сфері господарської діяльності : Закон України від 06.09.2005 р. № 2806-IV. Дата оновлення: 02.09.2024. URL: <https://zakon.rada.gov.ua/laws/show/2806-15#Text> (дата звернення: 13.09.2024).

осіб – підприємців та громадських формувань), який дозвільний орган зобов'язаний видати суб'єкту господарювання у разі надання йому права на провадження певних дій щодо здійснення господарської діяльності або видів господарської діяльності та/або без наявності якого суб'єкт господарювання не може проваджувати певні дії щодо здійснення господарської діяльності або видів господарської діяльності, перелік таких документів, що надаються органами Національної поліції у сфері безпеки дорожнього руху значно більший, ніж передбачений Законом України «Про Перелік документів дозвільного характеру у сфері господарської діяльності» (див. таблицю 1).

Закон України «Про Перелік документів дозвільного характеру у сфері господарської діяльності»	Закон України «Про дорожній рух»	Закон України «Про автомобільні дороги»	Закон України «Про автомобільний транспорт»	Закон України «Про перевезення небезпечних вантажів»	Закон України «Про рекламу»
63. Дозвіл на розміщення зовнішньої реклами (Закон України «Про рекламу»)					<p><b>Стаття 16. Зовнішня реклама</b></p> <p>...</p> <p>Розміщення зовнішньої реклами у межах смуги відведення автомобільних доріг здійснюється відповідно до цього Закону на підставі зазначених дозволів, які оформляються за участю центрального органу виконавчої влади, що реалізує державну політику у сфері дорожнього господарства та управління автомобільними дорогами, або їх власників та центрального органу виконавчої влади, що</p>

					реалізує державну політику у сфері безпеки дорожнього руху.
64. Дозвіл на розміщення, будівництво споруд, об'єктів дорожнього сервісу, автозаправних станцій, прокладання інженерних мереж та виконання інших робіт у межах смуги відведення автомобільних доріг (Закон України «Про автомобільні дороги»)		<p><b>Стаття 16. Загальна характеристика та класифікація</b></p> <p>Питання виробничої діяльності комунальних служб на ділянках вулиць і доріг міст та інших населених пунктів, що суміщаються з автомобільними дорогами державного значення, пов'язані із закриттям або обмеженням руху, погоджуються з центральним органом виконавчої влади, що реалізує державну політику у сфері дорожнього господарства та управління автомобільними дорогами загального</p>			

		<p>користування державного значення, та відповідним підрозділом Національної поліції.</p> <p><b>Стаття 37. Провадження виробничої діяльності на автомобільних дорогах</b></p> <p>Будівництво споруд, об'єктів дорожнього сервісу, автозаправних станцій, прокладення інженерних мереж та виконання інших робіт у межах смуги відведення автомобільних доріг здійснюються згідно з дозволом органів державного управління автомобільними дорогами та за попереднім</p>			
--	--	---	--	--	--

		погодженням відповідними підрозділами Національної поліції в порядку, передбаченому законодавством України.	3		
76. Дозвіл на участь у дорожньому русі транспортних засобів, вагові або габаритні параметри яких перевищують нормативні (Закон України «Про дорожній рух»)	<b>Стаття 52<sup>3</sup>. Повноваження Національної поліції у сфері забезпечення безпеки дорожнього руху</b>	...видача в установленому порядку у випадках, передбачених законом, дозволів на участь у дорожньому русі транспортних засобів, вагові або габаритні параметри яких перевищують нормативні;			
97. Погодження маршрутів руху транспортних засобів під час дорожнього	<b>Стаття 52<sup>3</sup>. Повноваження Національної поліції у сфері забезпечення</b>			<b>Стаття 16. Компетенція Міністерства внутрішніх справ</b>	

<p>перевезення небезпечних вантажів (Закон України «Про перевезення небезпечних вантажів», Закон України «Про дорожній рух»)</p>	<p><b>безпеки дорожнього руху</b></p> <p>... здійснення контролю за безпекою дорожнього руху під час надання послуг з перевезення пасажирів чи вантажів, у тому числі небезпечних, додержанням законодавства у зазначеній сфері, розробленням і видачею в установленому порядку документів щодо погодження маршрутів руху транспортних засобів під час дорожнього перевезення небезпечних вантажів;</p>			<p><b>України, Національної поліції у сфері дорожнього перевезення небезпечних вантажів</b></p> <p>... До компетенції Національної поліції у сфері дорожнього перевезення небезпечних вантажів належить:</p> <p>... розроблення і видача в установленому порядку у погоджень маршрутів руху транспортних засобів під час дорожнього перевезення небезпечних вантажів.</p>	
<p>108. Погодження проектів щодо будівництва, реконструкції і ремонту автомобільних доріг, залізничних переїздів,</p>	<p><b>Стаття 52<sup>3</sup>. Повноваження Національної поліції у сфері забезпечення безпеки дорожнього руху</b></p>	<p><b>Стаття 37. Проведення виробничої діяльності на автомобільних дорогах</b></p>			

<p>комплексів дорожнього сервісу та інших споруд у межах смуги відведення автомобільних доріг або червоних ліній міських вулиць і доріг (Закон України «Про дорожній рух»).</p>	<p>... погодження відповідно до вимог цього Закону, інших законодавчих актів проектів на будівництво, реконструкцію і ремонт автомобільних доріг, залізничних переїздів, комплексів дорожнього сервісу та інших споруд у межах відведення автомобільних доріг або червоних ліній міських вулиць і доріг</p>	<p>Будівництво споруд, об'єктів дорожнього сервісу, автозаправних станцій, прокладення інженерних мереж та виконання інших робіт у межах смуги відведення автомобільних доріг здійснюються згідно з дозволом органів державного управління автомобільними дорогами та за попереднім погодженням з відповідними підрозділами Національної поліції в порядку, передбаченому законодавством України. Органи державного управління автомобільними дорогами видають за погодженням з відповідними</p>			
---	---	--	--	--	--

		<p>підрозділами Національної поліції на платній основі дозволи на розміщення, будівництво, реконструкцію та функціонування в межах смуги відведення автомобільних доріг загального користування об'єктів, зазначених у частині першій цієї статті, в порядку, затвердженому Кабінетом Міністрів України.</p>			
	<p><b>Стаття 52<sup>3</sup>. Повноваження Національної поліції у сфері забезпечення безпеки дорожнього руху</b></p> <p>... погодження поданих у встановленому порядку пропозицій стосовно обладнання</p>	<p><b>Стаття 36. Порядок використання автомобільних доріг у випадках, не пов'язаних з основним їх призначенням</b></p> <p>Порядок використання автомобільних доріг загального</p>			

	<p>засобами організації дорожнього руху місць виконання дорожніх робіт, проектів та схем організації дорожнього руху, маршрутів руху пасажирського транспорту, маршрутів організованого руху громадян і місць їх збору, порядку проведення спортивних та інших масових заходів, які можуть створити перешкоди дорожньому руху</p>	<p>користування для проведення народних гулянь та інших масових заходів визначають місцеві органи виконавчої влади та органи місцевого самоврядування за погодженням з відповідним підрозділом Національної поліції, а використання автомобільних доріг загального користування державного значення - також із центральним органом виконавчої влади, що реалізує державну політику у сфері дорожнього господарства та управління автомобільними дорогами загального користування державного значення. Спортивні змагання</p>			
--	---	--	--	--	--

		<p>(кроси, автоперегони, велоперегони тощо) на автомобільних дорогах загального користування місцевого значення проводяться за погодженням із Радою міністрів Автономної Республіки Крим, обласними та Севастопольською міською державними адміністраціями і відповідним підрозділом Національної поліції, а на автомобільних дорогах загального користування державного значення - також за погодженням із центральним органом виконавчої влади, що реалізує державну політику у сфері дорожнього господарства та управління</p>			
--	--	---	--	--	--

		автомобільними дорогами загального користування державного значення.			
		<p><b>Стаття 32<sup>1</sup>. Оповіщення про тимчасове обмеження руху транспортних засобів на автомобільних дорогах</b></p> <p>...</p> <p>Оповіщення користувачів автомобільних доріг загального користування про строки та порядок тимчасового обмеження руху транспортних засобів здійснюється шляхом встановлення за погодженням із відповідним підрозділом</p>			

		<p>Національної поліції на відповідній ділянці автомобільної дороги інформаційно-вказівних дорожніх знаків із зазначенням строку, причини обмеження чи припинення руху і маршруту об'їзду, а також розміщення інформації про це на офіційному веб-сайті відповідного органу: не пізніше ніж за сім діб до введення в дію планового обмеження або припинення руху транспортних засобів; не пізніше ніж за одну добу після введення в дію аварійного обмеження або припинення руху транспортних засобів. Порядок оповіщення</p>			
--	--	---	--	--	--

		<p>користувачів автомобільних доріг загального користування про стан аварійності на автомобільних дорогах, дорожнього покриття, тимчасового обмеження або припинення руху, а також гідрометеорологічних та інших умов дорожнього руху встановлюється центральним органом виконавчої влади, що забезпечує формування та реалізує державну політику у сфері дорожнього господарства, за погодженням з Національною поліцією.</p>			
			<b>Стаття 21.</b>		
			<b>Зберігання транспортних засобів</b>		

			<p>...</p> <p>Органи місцевого самоврядування в межах своїх повноважень за погодженням з відповідним підрозділом Національної поліції приймають рішення про організацію місць зберігання транспортних засобів на відповідній території (з урахуванням забезпечення їх станціями зарядки електромобілів) та здійснюють контроль за діяльністю таких місць зберігання транспортних засобів відповідно до законодавства.</p>		
			<p><b>Стаття 38. Вимоги до перевезення організованих груп дітей автобусами</b></p> <p>...</p>		

			Регулярні та нерегулярні перевезення груп дітей здійснюють за умови узгодження маршруту та розкладу руху із замовником та відповідними підрозділами Національної поліції.		
--	--	--	---	--	--

Водночас порядок реалізації господарських компетенцій дозвільних органів регламентується нормативно-правовими актами різної юридичної сили. Мова йде насамперед про порядки проведення дозвільної (погоджувальної) процедури, переоформлення та анулювання дозвільних документів, що встановлюються Кабінетом Міністрів України.<sup>1</sup>

Слід відмітити, що низка спеціальних законів установлює достатню кількість спеціальних правил про дозвільні процедури й порядок реалізації компетенції дозвільних органів у межах кількох правових норм або в окремих розділах. Однак у більшості спеціальних законів системи дозвільного законодавства у сфері господарювання законодавець або закріплює кілька ключових правил взаємодії учасників дозвільних відносин в одній-двох малозмістовних статтях, або взагалі таких правил не вміщує.

Так, відповідно до абзацу третього частини першої статті 16 Закону України «Про рекламу» розміщення зовнішньої реклами у межах смуги відведення автомобільних доріг здійснюється на підставі зазначених дозволів, які оформляються за участю центрального органу виконавчої влади, що реалізує державну політику у сфері дорожнього господарства та управління автомобільними дорогами, або їх власників та центрального органу виконавчої влади, що реалізує державну політику у сфері безпеки дорожнього руху. Порядок надання дозволів на розміщення зовнішньої реклами регламентований Типовими правилами розміщення зовнішньої реклами, затвердженими постановою Кабінету Міністрів України від 29 грудня 2003 року № 2067. Він зокрема визначає, що видача дозволу погоджується робочим органом з власником місця або уповноваженим ним органом (особою), а також з Агентством відновлення або власниками автомобільних доріг та Національною поліцією – у разі розміщення зовнішньої реклами у межах смуги відведення автомобільних доріг. уповноваженим підрозділом Національної поліції також погоджується розташування рекламних засобів на перехрестях, біля дорожніх знаків, світлофорів, пішохідних переходів та зупинок транспорту загального користування. Хоча дозвільна процедура цих відносин перенесена на підзаконний рівень, процес погодження Національною поліцією видачі дозволів на розміщення зовнішньої реклами наразі нормативно не врегульований.

Також неналежним є правовий режим дозволів на будівництво споруд, об'єктів дорожнього сервісу, автозаправних станцій, прокладення інженерних мереж та виконання інших робіт в межах відведення автомобільних доріг. Закон України «Про автомобільні дороги» не врегульовує належним чином відносини між заявниками та дозвільним органом і органом Національної поліції, який попередньо погоджує видачу дозволу (відсутній перелік документів, необхідних для отримання дозволу, та вимоги до них), не визначено строк дії дозволу.

За відсутності чіткого правового регулювання дозвільних процедур оформлення дозвільних документів органи Національної поліції діють

---

<sup>1</sup> Апанасенко К. І. Дозвільні правовідносини у сфері господарювання: теорії проблеми і практики : монографія. Київ : ДУ «Інститут економіко-правових досліджень імені В. К. Макутова Національної академії наук України», 2020. 430 с.

відповідно до Методичних рекомендацій з організації роботи відділів (відділень) безпеки дорожнього руху територіальних (відокремлених) підрозділів Департаменту патрульної поліції. Зазначені Методичні рекомендації хоч і не є нормативно-правовим актом, проте певним чином упорядковують дозвільну діяльність поліцейських.

Так, відповідно до згаданих рекомендацій відділи (відділення) безпеки дорожнього руху територіальних (відокремлених) підрозділів Департаменту патрульної поліції приймають до розгляду проектну документація (при розгляді документації на встановлення реклами – дозвіл або згода, видана компетентним органом оператора реклами), що розроблена юридичними, фізичними особами, які мають відповідну ліцензію (дозвіл), при наявності листа на розгляд та документа, що підтверджує оплату за перевірку проектної документації на відповідність наданим технічним умовам (у разі отримання) та чинним нормативно-правовим актам з безпеки дорожнього руху.

Звернення подаються до підрозділу Національної поліції за територіальністю у такий спосіб:

- на особистому прийомі в підрозділі Національної поліції;
- поштою.

У зверненні має бути зазначена така інформація:

для юридичних осіб – реквізити суб'єкта: повне найменування, ідентифікаційний код за ЄДРПОУ, юридична (фактична) адреса, посада, прізвище, ім'я, по батькові особи, яка підписує звернення, контактний номер телефону, електронна адреса;

для фізичних осіб – фактичне місце проживання, прізвище, ім'я, по батькові особи, яка підписує звернення, контактний номер телефону, електронна адреса.

*Погодження проектної документації з організації дорожнього руху при будівництві, реконструкції, ремонті, утриманні вулиць (доріг) населених пунктів та автомобільних доріг загального користування передбачає:*

Виставлення рахунку за перевірку проектної документації.

З'ясування наявності переліку документів:

- проектної документації;
- завдання на проектування (відповідно до п. 3.5 ДБН А.2.2-3-2014) від замовника будівництва (відповідно до п. 3.6 ДБН А.2.2-3-2014) підрядній організації, яка буде виконувати розробку проектної документації;
- копії відповідних сертифікатів (головного інженеру проекту (ГІП)).

\* містобудівні умови та обмеження (повинні бути наявні у разі розміщення об'єкту в межах населеного пункту).

Перевірку складу та відповідності оформлення проектної документації відповідно ДСТУ 8752:2017 «Безпека дорожнього руху. Проект організації дорожнього руху. Правила розроблення, побудови, оформлення. Вимоги до змісту» та ДБН А.2.2-3-2014 «Склад та зміст проектної документації».

При розгляді проектної документації на ремонт, реконструкцію та будівництво вулиць і доріг населених пунктів потрібно врахувати:

- відповідно до п. 10.7.1 ДБН Б.2.2-12:2018 «Планування і забудова територій» класифікація (категорії) вулиць та доріг за функціонально-планувальним призначенням окремо для міських та сільських населених пунктів наводиться у Додатку Ж.1, а їх основні розрахункові параметри по групам населених пунктів в ДБН В.2.3-5:2018 «Вулиці та дороги населених пунктів» табл. 5.1 – 5.2;

- необхідні дорожні знаки та розмітку у відповідності з вимогами ДСТУ 4100-2014, ДСТУ 2587-2010, зазначити номери дорожніх знаків та розмітки, спосіб їх встановлення з додаванням робочих креслень та показати їх прив'язку;

- план та повздовжній профіль відповідно до п. 5.2 ДБН В.2.3-5:2018 «Вулиці та дороги населених пунктів»;

- перехідно-швидкісні смуги відповідно до п. 5.1.11 ДБН В.2.3-5:2018 «Вулиці та дороги населених пунктів»;

- дорожній одяг відповідно до вимог розділу 8 ДБН В.2.3- 5:2018 «Вулиці та дороги населених пунктів»;

- тротуари та пішохідні та велосипедні доріжки, згідно вимог п 5.3 ДБН В.2.3-5:2018 «Вулиці та дороги населених пунктів»;

- заходи щодо забезпечення водовідводу з території, згідно розділу 8 ДБН В.2.3-5:2018 «Вулиці та дороги населених пунктів»;

- дорожні огороження і напрямні пристрої, а також їх влаштування повинні відповідати вимогам ДСТУ 8751:2017;

- розміщення та обладнання зупинок маршрутного транспорту згідно вимог п. 5.4 ДБН В.2.3-5:2018 «Вулиці та дороги населених пунктів»;

- забезпечення видимості в плані та повздовжньому профілі, згідно вимог п.3.3 ДСТУ 3587-97 «Автомобільні дороги, вулиці та залізничні переїзди»;

- стаціонарне електричне освітлення згідно вимог розділу 10 ДБН В.2.3-5:2018 «Вулиці та дороги населених пунктів» та ДСТУ 3587.

При розгляді проектної документації на ремонт, реконструкцію та будівництво автомобільних доріг загального користування потрібно врахувати:

- необхідні дорожні знаки та розмітку у відповідності з вимогами ДСТУ 4100-2014, ДСТУ 2587-2010, зазначити номери дорожніх знаків, спосіб їх встановлення з додаванням робочих креслень та показати їх прив'язку (на міжнародних на національних дорогах знаки маршрутного орієнтування повинні встановлюватись перед транспортними розв'язками з іншими дорогами державного значення на металевих опорах рамного або консольного типу відповідно до п. 4.5.16 ДБН В.2.3-4:2015 «Автомобільні дороги»);

- план та повздовжній профіль відповідно до п. 5.2 ДБН В.2.3-4:2015 «Автомобільні дороги»;

- дорожній одяг запроектувати у відповідності до вимог розділу 8 ДБН В.2.3-4:2015 «Автомобільні дороги»;

- тротуари та пішохідні доріжки, згідно вимог п 12.2 ДБН В.2.3-4:2015 «Автомобільні дороги»;

- пішохідні переходи, згідно вимог п. 12.3 ДБН В.2.3-4:2015 «Автомобільні дороги»;

- споруди снігозахисні, згідно вимог п. 12.5 ДБН В.2.3-4:2015 «Автомобільні дороги»;

- споруди шумозахисні згідно вимог п. 12.6 ДБН В.2.3-4:2015 «Автомобільні дороги»;

- заходи щодо забезпечення водовідводу з території, згідно розділу 7 ДБН В.2.3-4:2015 «Автомобільні дороги».

- дорожні огороження і напрямні пристрої, а також їх влаштування повинні відповідати вимогам ДСТУ 8751:2017;

- забезпечення видимості в плані та повздовжньому профілі, згідно вимог п.3.3 ДСТУ 3587-97 «Автомобільні дороги, вулиці та залізничні переїзди» та п. 4.6 ДБН В.2.3-4:2015 «Автомобільні дороги»;

- стаціонарне електричне освітлення згідно вимог п. 12.7 ДБН В.2.3-4:2015 «Автомобільні дороги» та ДСТУ 3587;

- вимоги щодо влаштування зупинок маршрутного транспорту відповідно до ГБН В.2.3-3764918-550:2018;

- вимоги щодо проектування транспортних розв'язок автомобільних доріг загального користування відповідно до ГБН В.2.3-3764918-555:2016.

*Погодження проектної документації на ремонт, реконструкцію та будівництво об'єктів дорожнього сервісу передбачає:*

Виставлення рахунку за перевірку проектної документації та за обстеження вулично-дорожньої мережі, де буде розташовано (розташований) об'єкт дорожнього сервісу. Також, у разі звернення, надаються технічні умови на влаштування об'єкта дорожнього сервісу.

Перевірку наявності наступних документів:

- проектної документації.

- завдання на проектування від замовника підрядній організації, яка буде виконувати розробку проектної документації;

- копії відповідних сертифікатів (головного інженеру проекту (ГІП)).

\* містобудівні умови та обмеження (повинні бути наявні у разі розміщення об'єкту дорожнього сервісу в межах населеного пункту);

\* лист (погодження) від власника автомобільної дороги.

\* документи на земельну ділянку, де буде розташовано об'єкт дорожнього сервісу.

\* технічні умови (при наявності).

Перевірку складу та відповідності оформлення проектної документації відповідно до ДСТУ 8752:2017 «Безпека дорожнього руху. Проект організації дорожнього руху. Правила розроблення, побудови, оформлення. Вимоги до змісту» та ДБН А.2.2-3-2014 «Склад та зміст проектної документації».

При розгляді проектної документації на реконструкцію та будівництво об'єктів дорожнього сервісу в межах населених пунктів крім перелічених вище умов потрібно врахувати:

- відповідність пунктам 10.8.29, 10.8.30, 10.8.31 ДБН Б.2.2-12:2018 «Планування і забудова територій»;

- ширина проїзної частини місцевих (бічних) проїздів для одностороннього та двостороннього руху слід приймати 6 м (п. 5.1.5 ДБН В.2.3-5:2018);

- влаштування перехідно-швидкісних смуг (відповідно до п. 5.1.11 ДБН В.2.3-5:2018);

- розміри одного стояночного місця повинні відповідати п. 5.2 ДБН В.2.3-15:2007 «Споруди транспорту. Автостоянки і гаражі для легкових автомобілів». Автостоянку облаштовувати бордюром каменем та встановити дорожній знак 5.38 «Місця для стоянки» з визначеною табличкою до дорожніх знаків 7.6.1 – 7.6.5 «Спосіб постановлення транспортного засобу на стоянку». Дорожні знаки встановлювати відповідно до ДСТУ 4100-2014;

- окремі автостоянки для людей з особливими потребами, пандуси, поручні та заїзди, а також пониження бортового каменю, згідно вимог ДБН В.2.2-17:2006 «Будинки і споруди. Доступність будинків і споруд для маломобільних груп населення» та п. 10.8.10 табл. 10.7 примітка 2 ДБН В.2.2-12:2018 «Планування і забудова територій».

При розгляді проектної документації на реконструкцію та будівництво об'єктів дорожнього сервісу на автомобільних дорогах також необхідно враховувати:

- умови, визначені в п. 14.1.1 – 14.1.4, ДБН В.2.3-4:2015.

- влаштування острівця безпеки відповідно до п. 14.1.5 ДБН В.2.3-4:2015.

- влаштування перехідно-швидкісних смуг на дорогах I-III категорії для споруд дорожнього сервісу (відповідно до п. 9.2.4.1 ДБН В.2.3-4:2015), їхні геометричні параметри згідно із п. 9.2.4 ДБН В.2.3-4:2015.

- розміри одного стояночного місця повинні відповідати п. 5.2 ДБН В.2.3-15:2007 «Споруди транспорту. Автостоянки і гаражі для легкових автомобілів». Автостоянку облаштовувати бордюром каменем та встановити дорожній знак 5.38 «Місця для стоянки» з визначеною табличкою до дорожніх знаків 7.6.1 – 7.6.5 «Спосіб постановлення транспортного засобу на стоянку». Дорожні знаки встановлювати відповідно до ДСТУ 4100-2014.

- окремі автостоянки для людей з особливими потребами, пандуси, поручні та заїзди, а також пониження бортового каменю, згідно вимог ДБН В.2.2-17:2006 «Будинки і споруди. Доступність будинків і споруд для маломобільних груп населення» та п. 10.8.10 табл. 10.7 примітка 2 ДБН В.2.2-12:2018 «Планування і забудова територій».

*При погодженні проектної документації щодо організації дорожнього руху у місцях проведення дорожніх робіт уповноважений працівник Національної поліції:*

Виставляє рахунок за перевірку проектної документації (рахунок не виставляється у тому випадку, якщо звертаються із погодженням типових тимчасових схем ОДР у місцях проведення дорожніх робіт із зазначенням їх з додатків ДСТУ 8749:2017).

Перевіряє наступні документи:

- лист (ордер) від власника вулично-дорожньої мережі;

- тимчасову схему організації дорожнього руху.

*Погодження генеральних планів окремих забудов, будівельних генеральних планів та схему транспортно-пішохідних зв'язків здійснюється у наступному порядку:*

Виставляється рахунок за перевірку проектної документації (плата за розгляд та затвердження з наданням погодження або відмови в наданні погодження виставляється за кожну надану послугу).

Перелік документів:

- проектна документація;
- завдання на проектування від замовника підрядній організації, яка буде виконувати розробку проектної документації;

- копії відповідних сертифікатів (головного інженеру проекту (ГІП)).

- \* містобудівні умови та обмеження.

- \* документи на земельну ділянку, де буде розташовано об'єкт.

Склад та відповідність оформлення проектної документації мають відповідати ДБН А.2.2-3-2014 «Склад та зміст проектної документації».

При розгляді генеральних планів звертається увага на:

- радіуси заокруглень;
- виконання умов п. 6.1.27 ДБН Б.2.2-12:2018 «Планування і забудова територій»;

- пониження бортового каменю;

- кількість машино-місць, в залежності від типу зберігання автомобілів, відповідно до табл. 10.5 ДБН Б.2.2-12:2018 «Планування і забудова територій».

Більш унормованою є процедура погодження маршрутів руху транспортних засобів під час дорожнього перевезення небезпечних вантажів.

Так, відповідно до Порядку погодження та оформлення маршруту руху транспортного засобу під час дорожнього перевезення небезпечних вантажів, затвердженого наказом МВС України від 04.08.2018 року № 656, для отримання погодження маршруту руху транспортного засобу під час дорожнього перевезення небезпечних вантажів перевізник (суб'єкт перевезення небезпечних вантажів) або уповноважена ним особа подає до центру надання адміністративних послуг наступні документи:

1) заяву (у заяві зазначаються маршрут руху, місцезнаходження і телефони відправника, перевізника та одержувача небезпечного вантажу, відомості про транспортні засоби, кількість небезпечного вантажу, строк перевезення та прізвище уповноваженого (відповідальної за перевезення особи));

2) інформацію щодо ДОПНВ-свідоцтва про підготовку водіїв транспортних засобів, що перевозять небезпечні вантажі (номер, ким видане, дата видачі, строк дії);

3) інформацію щодо свідоцтва про допущення транспортних засобів до перевезення визначених небезпечних вантажів, якщо таке свідоцтво передбачено вимогами глави 9.1 додатка В до ДОПНВ (номер, ким видане, дата видачі, строк дії);

4) інформацію щодо свідоцтва про підготовку уповноваженого з питань безпеки перевезень небезпечних вантажів автомобільними дорогами (номер,

ким видане, дата видачі, строк дії) та копію наказу (договору) щодо його призначення;

5) інформацію про чинний договір страхування відповідальності суб'єктів перевезення небезпечних вантажів на випадок настання негативних наслідків під час перевезення небезпечних вантажів;

6) у разі перевезення вибухових матеріалів і речовин, бойових припасів до вогнепальної зброї – інформацію про дозвіл на перевезення вибухових матеріалів і речовин або бойових припасів до вогнепальної зброї, виданий поліцією;

7) інформацію про документ, що підтверджує повноваження уповноваженої особи, у разі подання заяви представником перевізника;

8) копію квитанції щодо оплати адміністративної послуги за оформлення погодження.

За оформлення погодження маршруту руху транспортного засобу під час дорожнього перевезення небезпечних вантажів справляється плата, розмір якої визначається законодавством у сфері надання адміністративних послуг.

Переоформлення, видача дубліката та анулювання погодження маршруту руху транспортного засобу під час дорожнього перевезення небезпечних вантажів здійснюються на безоплатній основі.

Рішення про видачу або відмову у видачі погодження маршруту руху транспортного засобу під час дорожнього перевезення небезпечних вантажів приймається підрозділами поліції в десятиденний строк з дати подання заяви до центру надання адміністративних послуг.

Підставами для відмови у видачі погодження маршруту руху транспортного засобу під час дорожнього перевезення небезпечних вантажів є:

1) подання перевізником або уповноваженою ним особою не в повному обсязі або прострочених документів, необхідних для одержання погодження;

2) виявлення в документах, поданих перевізником, недостовірних відомостей.

У разі відмови у видачі погодження маршруту руху транспортного засобу під час дорожнього перевезення небезпечних вантажів плата за його оформлення повертається.

Підставами для переоформлення погодження маршруту руху транспортного засобу під час дорожнього перевезення небезпечних вантажів є:

1) зміна найменування перевізника, а в разі, якщо перевізником є фізична особа – підприємець, – прізвища, імені, по батькові;

2) зміна місцезнаходження перевізника;

3) зміни в маршруті руху транспортного засобу, що перевозить небезпечний вантаж;

4) заміна транспортного засобу або водія, що здійснює перевезення небезпечного вантажу.

Підставою для видачі дубліката погодження маршруту руху транспортного засобу під час дорожнього перевезення небезпечних вантажів є його втрата або пошкодження.

Підставами для анулювання погодження маршруту руху транспортного засобу під час дорожнього перевезення небезпечних вантажів є:

1) звернення перевізника із заявою про анулювання погодження маршруту руху транспортного засобу під час дорожнього перевезення небезпечних вантажів;

2) припинення юридичної особи перевізника;

3) припинення підприємницької діяльності фізичною особою – підприємцем;

4) установлення факту зазначення в заяві та документах, що додаються до неї, недостовірної інформації;

5) настання надзвичайної ситуації (несприятливі погодні умови, землетруси, дорожньо-транспортні пригоди, техногенні аварії, страйки, здійснення виробничої діяльності на вулично-дорожній мережі тощо), що створює загрозу безпеці дорожнього руху за маршрутом руху, визначеним у погодженні.

Підрозділу поліції забороняється вимагати від перевізників або їх уповноважених осіб інші документи, крім визначених законодавством.

У разі відповідності документів, наданих перевізником або його уповноваженою особою для отримання погодження маршруту руху транспортного засобу під час дорожнього перевезення небезпечних вантажів, вимогам Правил дорожнього перевезення небезпечних вантажів, затверджених наказом Міністерства внутрішніх справ України від 04 серпня 2018 року № 656, інформації щодо вказаних транспортних засобів та відповідальних за перевезення осіб у єдиній інформаційній системі МВС та внесення перевізником плати за оформлення такого погодження підрозділ поліції видає погодження маршруту руху транспортного засобу під час дорожнього перевезення небезпечних вантажів у строк не пізніше ніж десять робочих днів з дати надходження заяви та документів, що додаються до заяви.

Погодження маршруту руху транспортного засобу під час дорожнього перевезення небезпечних вантажів видається на одноразовий проїзд. У разі здійснення постійних проїздів за однаковим маршрутом тим самим транспортним засобом з тими самими вантажами погодження може видаватися на кілька проїздів.

Строк дії погодження маршруту руху транспортного засобу під час дорожнього перевезення небезпечних вантажів не має перевищувати терміну дії свідоцтва про допущення транспортних засобів до перевезення визначених небезпечних вантажів, чинного договору страхування відповідальності суб'єктів перевезення небезпечних вантажів у разі настання негативних наслідків під час перевезення небезпечних вантажів та свідоцтва ДОПНВ про підготовку водія.

Якщо на маршруті перевезення небезпечних вантажів виникає підвищена небезпека для учасників дорожнього руху (несприятливі погодні умови, землетруси, дорожньо-транспортні пригоди, техногенні аварії, страйки, громадські заворушення, бойові дії або інші надзвичайні події), працівниками підрозділів поліції, на території обслуговування яких виникли такі ситуації, до

маршруту руху можуть уноситися зміни з обов'язковим зазначенням дати внесення змін, ділянки, виключеної з маршруту, ділянки, якою рух дозволено, строку дії змін, посади та прізвища уповноваженого працівника поліції, який вніс зміни та особисто їх підписав (підпис має бути скріплений печаткою).

Під час внесення змін до маршруту руху відповідний підрозділ поліції інформує перевізника про причини такого рішення.

Підрозділи поліції формують погодження маршрутів руху транспортних засобів під час дорожнього перевезення небезпечних вантажів у єдиній інформаційній системі МВС.

На відміну від процедури погодження маршрутів руху транспортних засобів під час дорожнього перевезення небезпечних вантажів, яка затверджена наказом МВС України, порядок видачі дозволу на рух великовагових та великогабаритних транспортних засобів автомобільними дорогами, вулицями та залізничними переїздами затверджений постановою Уряду України.

Відповідно до Правил проїзду великогабаритних та великовагових транспортних засобів автомобільними дорогами, вулицями та залізничними переїздами, затвердженими постановою Кабінету Міністрів України від 18 січня 2001 року № 30, рух таких транспортних засобів здійснюється на підставі дозволу на участь у дорожньому русі транспортних засобів, вагові або габаритні параметри яких перевищують нормативні, виданим перевізникові уповноваженим підрозділом Національної поліції за відповідною формою, або документа про внесення плати за проїзд таких транспортних засобів.

Видача (відмова у видачі, оформлення, переоформлення, анулювання) дозволу здійснюється відповідно до Закону України «Про дозвільну систему у сфері господарської діяльності» через центри надання адміністративних послуг або за наявності технічної можливості безпосередньо через Єдиний державний веб-портал електронних послуг, зокрема через інтегровані з ним інформаційні системи державних органів та органів місцевого самоврядування.

Дозвіл оформлюється уповноваженим підрозділом Національної поліції на підставі погоджувальних документів з власниками вулично-дорожньої мережі, залізничних переїздів, мостового господарства, служб міського електротранспорту, електромереж, електрифікації, електрозв'язку, в яких визначаються умови і режим проїзду зазначених транспортних засобів.

Рух транспортних засобів та їх составів загальною масою до 40 тонн включно, якщо вони не є великогабаритними і контейнеровозів загальною масою до 46 тонн включно та заввишки від поверхні дороги до 4,35 метра включно (на встановлених Агентством відновлення, Укртрансбезпекою і Національною поліцією маршрутах), здійснюється без дозволу.

Відомості про маршрути руху зазначених транспортних засобів оприлюднюються Агентством відновлення та Національною поліцією в газеті «Урядовий кур'єр».

Дозвіл видається:

- уповноваженим підрозділом Національної поліції – у разі виїзду за межі України або в'їзду на територію України виключно великогабаритними транспортними засобами;

- уповноваженими підрозділами Національної поліції в областях, м. Києві, а також Автономній Республіці Крим та м. Севастополі, – якщо маршрут пролягає в межах Автономної Республіки Крим, області, між областями або між Автономною Республікою Крим, мм. Києвом і Севастополем та іншими адміністративно-територіальними одиницями.

Дозвіл видається на одноразовий проїзд великогабаритного та великовагового транспортного засобу. У разі здійснення постійних проїздів по одному маршруту тим самим транспортним засобом дозвіл може видаватися на кілька проїздів, але не більше ніж на три місяці.

Дозвіл на проїзд великогабаритних транспортних засобів автомобільними дорогами та вулицями не видається або дія дозволу припиняється, якщо на таких дорогах і вулицях може виникнути підвищена небезпека для учасників дорожнього руху або транспортні затори.

Для отримання дозволу перевізник або уповноважена ним особа подає:

- заяву, в якій зазначається марка, модель, номерний знак, заплановані строки проїзду та кількість рейсів, маршрут руху, геометричні (висота, ширина, довжина) і вагові (загальна вага, осьові навантаження) параметри транспортних засобів, інформація про вантаж, найменування, адреса, номер телефону перевізника, власне ім'я та прізвище відповідальної за перевезення особи;

- копії погоджувальних документів з власниками вулично-дорожньої мережі, залізничних переїздів, мостового господарства, служб міського електротранспорту, електромереж, електрифікації, електрозв'язку щодо проїзду автотранспорту;

- документ, що підтверджує внесення плати за оформлення дозволу.

За оформлення дозволу справляється плата, розмір якої визначається законодавством у сфері надання адміністративних послуг.

Переоформлення та анулювання дозволу здійснюється на безоплатній основі.

Рішення про видачу або відмову у видачі дозволу приймається уповноваженим підрозділом Національної поліції у триденний строк.

Підставою для відмови у видачі дозволу є:

- подання перевізником не у повному обсязі документів, необхідних для одержання дозволу;

- виявлення в документах, поданих перевізником, недостовірних відомостей.

У разі відмови у видачі дозволу, плата за його оформлення повертається.

Підставою для переоформлення дозволу є:

- зміна найменування перевізника, а у разі коли перевізником є фізична особа – підприємець, – прізвища, імені, по батькові;

- зміна місцезнаходження перевізника;

- зміни в маршруті руху транспортного засобу, вагові або габаритні параметри якого перевищують нормативні;

- заміна транспортного засобу або водія, що здійснює перевезення вантажу.

Підставою для анулювання дозволу є:

- звернення перевізника із заявою про анулювання дозволу;
- припинення юридичної особи перевізника;
- припинення підприємницької діяльності фізичної особи – підприємця;
- встановлення факту зазначення в заяві та документах, що додаються до неї, недостовірної інформації;
- настання надзвичайної ситуації (несприятливі погодні умови, землетруси, дорожньо-транспортні пригоди, техногенні аварії, страйки, провадження виробничої діяльності на вулично-дорожній мережі тощо), що створюють загрозу безпеці дорожнього руху за маршрутом руху, визначеним у дозволі.

Відповідно до статті 38 Закону України «Про автомобільний транспорт» підлягають узгодженню з Національною поліцією й перевезення організованих груп дітей автомобільним транспортом загального користування.

З відповідними підрозділами Національної поліції та замовником таких перевезень узгоджуються маршрут та розкладу руху як регулярних, так і нерегулярних перевезень груп дітей (до перевезення організованих груп дітей відноситься одночасне перевезення групи з десяти і більше дітей). Порядок організації перевезення груп дітей визначається Правилами надання послуг пасажирського автомобільного транспорту, затвердженими постановою Кабінету Міністрів України від 18 лютого 1997 року № 176, якими визначено, що автомобільний перевізник не пізніше ніж за три робочих дні до запланованого перевезення організованої групи дітей повідомляє уповноваженому підрозділу Національної поліції про дату здійснення кожного такого перевезення, подає йому на узгодження та замовнику послуг на затвердження схему маршруту та розклад руху автобусів. Проте повноваження працівників Національної поліції з розгляду цих звернень, процедура такого узгодження та підстави для його відмови жодними нормативно-правовими актами не передбачені.

Погодження поданих у встановленому порядку пропозицій стосовно маршрутів руху пасажирського транспорту, відповідно до статті 52<sup>3</sup> Закону України «Про дорожній рух», також належить до Повноваження Національної поліції у сфері забезпечення безпеки дорожнього руху. Картографічне зображення маршруту пасажирського транспорту відображається у схемі маршруту, котра згідно зі статтею 1 Закону України «Про автомобільний транспорт» є обов'язковим складником паспорта маршруту.

Водночас Порядок розроблення та затвердження паспорта автобусного маршруту, затверджений Наказом Міністерства транспорту та зв'язку України 07.05.2010 № 278, визначає, що Паспорт маршруту повинен містити:

- схему маршруту;
- характеристику маршруту, у тому числі відомості щодо усіх залізничних переїздів, через які проходить автобусний маршрут (у разі їх наявності);
- копію затвердженого організатором розкладу руху автобусів;
- графік режиму праці та відпочинку водіїв;
- таблицю вартості проїзду, затверджену перевізником (для регулярних перевезень);

список пасажирів (для регулярних спеціальних перевезень), перевезення яких передбачено договором про регулярні спеціальні перевезення та які застраховані в установленому законодавством порядку (крім маршрутів регулярних спеціальних перевезень у межах населеного пункту та маршрутів, що виходять за межі території населеного пункту, протяжність яких не більше ніж 50 кілометрів, туристично-екскурсійних перевезень, а також перевезення осіб, що перетинають лінію розмежування в Донецькій і Луганській областях та адміністративний кордон між Автономною Республікою Крим та Херсонською областю);

відомості про зміни на маршруті;

умови здійснення перевезень на маршруті (для регулярних спеціальних перевезень);

акт відповідності паспорта автобусного маршруту умовам здійснення перевезень на маршруті (для регулярних спеціальних перевезень);

договір про надання послуг (для регулярних спеціальних перевезень);

відомості про виявлені порушення умов здійснення перевезень пасажирів, що розміщуються на зворотному боці титульного аркуша паспорта (для регулярних спеціальних перевезень).

У паспорті маршруту зазначають назву маршруту, яка складається з назв початкового та кінцевого пунктів маршруту (зупинок), а для приміських, міжміських автобусних маршрутів загального користування – з назв автостанцій, у разі їх відсутності – з назв зупинок, передбачених розкладом руху.

Проте уповноваженим підрозділом Національної поліції України погоджується паспорт маршруту регулярних спеціальних перевезень виключно в частині схеми автобусного маршруту та характеристики маршруту.

У разі відкриття нового регулярного автобусного маршруту загального користування розроблення матеріалів для паспорта маршруту забезпечує відповідний організатор перевезень.

Паспорт маршруту регулярних спеціальних перевезень після розроблення надається на погодження до уповноважених підрозділів Національної поліції України, після чого – до організатора перевезень на відповідній території.

Уповноважений підрозділ Національної поліції України розглядає протягом 30 днів та в цей самий строк погоджує паспорти маршрутів (у частині схеми автобусного маршруту та характеристики маршруту) за умови дотримання вимог безпеки перевезень або надає обґрунтовану письмову відповідь із зазначенням причин відмови в погодженні.

Підставами для відмови в погодженні паспорта маршруту є фактори, які не забезпечують належного рівня безпеки перевезень, а саме:

- невідповідність стану проїжджої частини вимогам безпеки перевезень;

- невідповідність залізничного переїзду вимогам пункту 2.23 глави 2 Інструкції з улаштування та експлуатації залізничних переїздів, затвердженої наказом Міністерства транспорту та зв'язку України від 26 січня 2007 року № 54, зареєстрованої у Міністерстві юстиції України 22 лютого 2007 року за № 162/13429 (у разі розроблення паспорта нового автобусного маршруту,

проходження якого передбачається через залізничний переїзд, на якому не відкрито автобусний рух);

- невідповідність швидкісних режимів руху, закладених у розкладі руху, вимогам, установленим Правилами дорожнього руху, затвердженими постановою Кабінету Міністрів України від 10 жовтня 2001 року № 1306.

Погоджені уповноваженими підрозділами Національної поліції України паспорти маршрутів регулярних спеціальних перевезень надсилаються на погодження до організатора перевезень, який протягом 30 днів з дня їх надходження приймає відповідне рішення.

У разі непогодження паспорта маршруту організатором перевезень у цей самий строк надається письмова обґрунтована відповідь із зазначенням причин.

Паспорти маршрутів регулярних спеціальних перевезень з періодичністю не рідше ніж раз на два роки підлягають перегляду відповідними організаторами перевезень та уповноваженими підрозділами Національної поліції України на предмет відповідності відомостей, внесених до паспорта маршруту, вимогам безпеки та умовам перевезень. За результатами перегляду складається відповідний акт, який підшивається до паспорта маршруту.

Процедури, пов'язані з погодженням та затвердженням паспортів автобусних маршрутів регулярних та регулярних спеціальних перевезень, здійснюються безоплатно.

Порядок дій поліцейських в процесі погодження паспортів маршрутів нормативно не визначений, проте в діяльності підрозділів патрульної поліції склалася стала практика, що під час розгляду наданого паспорта працівник відділу безпеки дорожнього руху Управління патрульної поліції перевіряє достовірність характеристик маршруту, повноту інформації про місця концентрації ДТП, небезпечні ділянки, залізничні переїзди, автостанції, кількість зупинок громадського автотранспорту тощо.

У випадку розбіжностей даних, заявлених у паспорті, із обліковими даними Національної поліції, призначається та протягом десяти робочих днів проводиться обстеження вулично-шляхової мережі, якими пролягає маршрут.

За результатами проведеного обстеження складається рапорт довільної форми, у якому зазначаються фактичні дані (експлуатаційний стан та геометричні параметри вулично-шляхової мережі, відповідність типу, стану покриття, ширини проїзної частини дороги та узбіч, горизонтальних і вертикальних радіусів кривих, поздовжніх ухилів, видимості та облаштування доріг, відповідність залізничних переїздів до вимог ДСТУ 3587-97 «Безпека дорожнього руху: автомобільні дороги, вулиці та залізничні переїзди. Вимоги до експлуатаційного стану» та Єдиних правил ремонту і утримання автомобільних доріг, вулиць, залізничних переїздів, правил користування ними та охорони, затверджених постановою Кабінету Міністрів України від 30 березня 1994 року № 198, наявність місць концентрації ДТП, небезпечних ділянок, мостів із звуженням проїзної частини, місць проведення тривалих будівельних дорожніх робіт, автостанцій, зупинок громадського автотранспорту та їх кількість (облаштованість павільйонами), місць відстою

автотранспорту на кінцевих зупинках) про вулично-шляхову мережу, якою пролягає маршрут.

За результатами розгляду проєкту паспорта маршруту та проведеного обстеження готується висновок щодо режимів та дорожніх умов на маршруті автобусного руху, який направляється організатору для врахування в паспорті.

У разі достовірності наданої в паспорті інформації, він погоджується та передається організатору перевезень.

У разі зміни дорожніх умов на маршруті відповідний запис вноситься до паспорта маршруту руху.

В описаних та подібних ситуаціях з прогалинами правового регулювання дозвільних відносин у сфері безпеки дорожнього руху створюються умови, що перешкоджають ефективному забезпеченню прав суб'єктів господарювання та належній охороні публічних інтересів на відповідних ділянках економічного життя. Такі ситуації характеризуються правовою невизначеністю. Як результат неналежного правового забезпечення дозвільних відносин створюється фундамент для правових конфліктів, що вирішуються у судовому порядку. Наслідком є непотрібні економічні витрати, втрати для суб'єкта господарювання, держави, територіальної громади.<sup>1</sup>

Отже, правове регулювання дозвільної (погоджувальної) діяльності Національної поліції у сфері забезпечення безпеки дорожнього руху потребує вдосконалення та систематизації.

Так, пунктом 13 частини першої статті 23 Закону України «Про Національну поліцію» видача відповідно до закону дозволів на рух окремих категорій транспортних засобів, а також видача та погодження у випадках, визначених законом, дозвільних документів у сфері безпеки дорожнього руху віднесено до основних повноважень поліції. Більш детально повноваження Національної поліції розкриті у статті 52<sup>3</sup> Закону України «Про дорожній рух», який регулює суспільні відносини у сфері дорожнього руху та його безпеки, визначає права, обов'язки і відповідальність суб'єктів – учасників дорожнього руху, міністерств, інших центральних органів виконавчої влади, зокрема Національної поліції, об'єднань, підприємств, установ і організацій незалежно від форм власності та господарювання. Однак і ця норма не містить виключного переліку документів дозвільного характеру, що видаються підрозділами поліції як дозвільними органами у сфері безпеки дорожнього руху.

Зважаючи, що виключно законами, які регулюють відносини, пов'язані з одержанням документів дозвільного характеру, встановлюється необхідність одержання документів дозвільного характеру та їх види; дозвільний орган, уповноважений видавати документ дозвільного характеру; платність або безоплатність видачі (переоформлення, анулювання) документа дозвільного характеру; строк видачі документа дозвільного характеру або відмови у його видачі; вичерпний перелік підстав для відмови у видачі, переоформлення,

---

<sup>1</sup> Апанасенко К. І. Дозвільні правовідносини у сфері господарювання: теорії проблеми і практики : монографія. Київ : ДУ «Інститут економіко-правових досліджень імені В. К. Макутова Національної академії наук України», 2020. 430 с.

анулювання документа дозвільного характеру; строк дії документа дозвільного характеру або необмеженість строку дії такого документа; перелік документів дозвільного характеру у сфері господарської діяльності; перелік та вимоги до документів, які суб'єкту господарювання необхідно подати для одержання документа дозвільного характеру, було б доцільно доповнити статтю 52<sup>3</sup> Закону України «Про дорожній рух» новою частиною, яка б узагальнювала в собі та упорядковувала довільні (погоджувальні) відносини Національної поліції у сфері забезпечення безпеки дорожнього руху.

Для упорядкування проведення дозвільних (погоджувальних) процедур, переоформлення та анулювання документів дозвільного характеру підрозділами патрульної поліції, запобігання неоднозначного розуміння норм права та реалізації принципу правової визначеності доцільно розробити та затвердити відповідною постановою Кабінету Міністрів України Порядок видачі, відмови у видачі, переоформлення, анулювання документів дозвільного характеру у сфері забезпечення безпеки дорожнього руху Національною поліцією України.

### **2.3. Контроль поліції за перевезенням пасажирів та вантажів автомобільним транспортом**

Законом України «Про дорожній рух» визначено, що контроль у сфері безпеки дорожнього руху здійснюється Кабінетом Міністрів України, місцевими органами виконавчої влади та органами місцевого самоврядування, Національною поліцією, іншими спеціально уповноваженими на те державними органами (державний контроль), а також міністерствами, іншими центральними органами виконавчої влади (відомчий контроль).

У системі суб'єктів державного нагляду (контролю) за безпекою на автомобільному транспорті загального користування особливе місце займає Національна поліція України, здійснюючи комплекс заходів із забезпечення безпеки дорожнього руху та виступаючи сполучною ланкою для всієї системи суб'єктів відповідного нагляду (контролю).<sup>1</sup>

Правовий статус Національної поліції України у системі суб'єктів нагляду (контролю) за безпекою на автомобільному транспорті загального користування визначений Законом України «Про дорожній рух». Так, згідно з даним нормативно-правовим актом на поліцію покладається «участь у реалізації в межах своїх повноважень державної політики у сфері забезпечення безпеки дорожнього руху; забезпечення безпеки дорожнього руху; організація в установленому порядку супроводження і забезпечення безпечного руху транспортних засобів спеціального та спеціалізованого призначення; погодження відповідно до вимог цього Закону, інших законодавчих актів проектів на будівництво, реконструкцію і ремонт автомобільних доріг, залізничних переїздів, комплексів дорожнього сервісу та інших споруд у межах

---

<sup>1</sup> Грибан М. М. Адміністративно-правове забезпечення державного нагляду (контролю) за безпекою на автомобільному транспорті загального користування : дис. ... док. філос. : 081 «Право». Харків. 2024. URL: [https://univd.edu.ua/files/councils/40/dysertatsiia\\_hryban\\_mm.pdf](https://univd.edu.ua/files/councils/40/dysertatsiia_hryban_mm.pdf)

відведення автомобільних доріг або червоних ліній міських вулиць і доріг; погодження поданих у встановленому порядку пропозицій стосовно обладнання засобами організації дорожнього руху місць виконання дорожніх робіт, проектів та схем організації дорожнього руху, маршрутів руху пасажирського транспорту, маршрутів організованого руху громадян і місць їх збору, порядку проведення спортивних та інших масових заходів, які можуть створити перешкоди дорожньому руху; видача в установленому порядку у випадках, передбачених законом, дозволів на участь у дорожньому русі транспортних засобів, вагові або габаритні параметри яких перевищують нормативні; здійснення контролю за безпекою дорожнього руху під час надання послуг з перевезення пасажирів чи вантажів, у тому числі небезпечних, додержанням законодавства у зазначеній сфері, розробленням і видачею в установленому порядку документів щодо погодження маршрутів руху транспортних засобів під час дорожнього перевезення небезпечних вантажів; інформування учасників дорожнього руху про фіксацію фактів правопорушень у сфері безпеки дорожнього руху в автоматичному режимі».

S. Gössling зазначає, що працівники поліції, які працюють у сфері безпеки дорожнього руху, мають унікальну можливість оцінювати та судити про ефективність політики безпеки дорожнього руху, оскільки вони фіксують порушення правил дорожнього руху, виписують штрафи, проводять розслідування та виступають свідками в суді.<sup>1</sup>

Водночас слід погодитися з позицією О. Ю. Дубинського, що сутність державного контролю за додержанням законодавства на автомобільному транспорті полягає в діяльності Державної служби України з безпеки на транспорті та інших уповноважених контролюючих органів (Кабінету Міністрів України, Національної поліції України, місцевих органів влади тощо) щодо виявлення стану відповідності автомобільного транспорту, організації і здійснення пасажирських і вантажних перевезень, надання додаткових послуг на автомобільному транспорті тощо нормативно-правовим актам і нормативним документам, які регулюють правовідносини у сфері автомобільного транспорту, фіксування у встановленому законодавством порядку випадків невідповідності тим чи іншим нормам, вжиття відповідних заходів щодо їх усунення й притягнення до відповідальності за порушення законодавства про автомобільний транспорт.<sup>2</sup>

Як і будь-який інший, контроль на транспорті базується на певних принципах. Їх виокремлення та обов'язковий розгляд зумовлені специфікою контролю, особливостями його здійснення, розмаїтістю застосування форм та методів спостереження за дотриманням учасниками транспортного процесу ustalених норм і правил. Принципи мають також важливе методологічне значення, адже без них неможливо уявити весь механізм державного контролю

---

<sup>1</sup> Gössling S. Police Perspectives on Road Safety and Transport Politics in Germany. Sustainability. 2017. № 9 (10). URL: <https://www.webofscience.com/wos/woscc/full-record/WOS:000414896200101>.

<sup>2</sup> Дубинський О. Сутність і особливості державного контролю за додержанням законодавства на автомобільному транспорті. 2018. *Підприємництво, господарство і право*. № 12. С. 176–181. URL: <http://pgp-journal.kiev.ua/archive/2018/12/33.pdf>

на транспорті. Попри вагоме значення контролю за безпекою руху транспортних засобів, чинним законодавством окремо не визначено його принципів. Основними завданнями контролю за безпекою руху є вивчення та практичне застосування принципів розвитку контрольних відносин різноманітних форм їх виявлення в процесі визначення цілей, розроблення стратегічних напрямків розвитку та відповідних тактичних планів, створення необхідних умов для ефективного функціонування транспорту. Названий вид контролю необхідно здійснювати таким чином, щоби не порушувати транспортний процес, сприяти розвитку транспорту, забезпечувати реалізацію прав учасників транспортних правовідносин. Він має ґрунтуватися, передусім, на принципах побудови транспортної системи та ключових засадах її функціонування. А це можливо лише за умови відповідного державного регулювання, всебічної державної фінансової, економічної, соціальної та адміністративної підтримки.<sup>1</sup>

На думку А. О. Собакаря сукупність принципів контролю за безпекою руху може бути встановлена на підставі наукового узагальнення і аналізу нормативно-правових актів, якими регульовано діяльність органів контролю та їх посадових осіб. Із урахуванням вищезазначених доктринальних та законодавчих положень, а також ураховуючи особливості об'єктів державного контролю, доцільно запропонувати власну систему принципів державного контролю за безпекою руху транспортних засобів та зупинитися на характеристиці останніх:

- принцип законності, що яскраво відображено у ст. 19 Конституції України, відповідно до якої, органи державної влади та органи місцевого самоврядування, їх посадові особи зобов'язані діяти лише на підставі, в межах повноважень та у спосіб, що передбачені Конституцією та законами України. Це означає, що контроль повинен здійснюватися: у межах повноважень компетентного контролюючого органу та його посадових осіб; з дотриманням процедур та термінів контролю, а також відповідним правовим оформленням стадій і результатів контрольних заходів.

- принцип відповідальності контролюючого органу перед державою і підконтрольною структурою за об'єктивність контролю. Саме цей принцип є втіленням конституційного положення, згідно з яким держава відповідає перед людиною за свою діяльність (ст. 3 Конституції України).

- принцип верховенства права, що нерозривно пов'язаний з принципом законності, закріплений у Конституції України та не дозволяє прийняти неконституційний нормативний акт, гарантуючи кожному право звернення до суду по захист своїх прав безпосередньо на підставі норм Конституції.

- принцип цілеспрямованості, який означає, що результатом контролю не повинно бути лише виявлення допущених порушень та притягнення винних до відповідальності – за допомогою отриманих результатів підлягатимуть

---

<sup>1</sup> Галімішина Г. В. Державний контроль на автомобільному транспорті в Україні : дис. ... канд. юрид. наук : 12.00.07 / Галімішина Ганна В'ячеславівна. Дніпропетровськ, 2010. 245 с.

вирішенню виявлені проблеми, забезпечуючи ефективну діяльність підконтрольного об'єкта.<sup>1</sup>

- принцип гласності контролю передбачає можливість (а в певних випадках і необхідність) доведення результатів контролю до відома громадськості або правоохоронних органів, інших осіб, зацікавлених у результатах контролю. Цей принцип полягає у відкритості контрольних заходів, доступності їх в інформаційному плані до підконтрольних структур у певних правових межах.

- принцип науковості передбачає необхідність здійснення контрольних заходів у відповідності із сучасним розвитком суспільства. Тобто контролюючі суб'єкти мають використовувати сучасні технічні засоби, обладнання, прилади вимірювання показників (наприклад, швидкості руху, ваги транспортного засобу тощо).

- принцип системності означає, що контроль на транспорті має бути системним та комплексним, оскільки його здійснює широке коло суб'єктів, що згодом призводить до дублювання та ускладнення контрольних заходів. Чітка система, прозорість та усталеність зв'язків її складових елементів позитивно позначиться на результатах названого контролю.

- принцип регулярності, який є логічним продовженням принципу системності. Цей принцип стимулює контрольну діяльність як таку щодо підвищення ефективності та позитивного впливу на гарантування безпеки руху транспортних засобів.

- принцип плановості полягає у необхідності здійснення контрольних заходів у відповідності з раніше складеним планом, в якому має бути чітко визначенні об'єкт, напрямки, терміни, завдання, форми та методи контрольної діяльності. Наприклад, на транспорті державний контроль найчастіше здійснюється у формі планових та позапланових перевірок. При цьому, порядок, терміни та особливості їх проведення сьогодні потребують додаткового правового уточнення.

- принцип ефективності є одним із ключових принципів контролю за безпекою руху та полягає у тому, що контроль здійснюється не заради власне контролю і його не можна зводити до елементарної реєстрації наявних порушень – він обов'язково повинен завершуватись своєчасним прийняттям дієвих заходів, управлінських рішень.

- принцип усебічності (універсальності) означає, що контроль повинен охоплювати всі сторони транспортного процесу. Тобто будь-яка управлінська дія, серед іншого й пов'язана із перевезенням пасажирів і вантажів, повинна розпочинатися зі здійснення контролю або нагляду та, безумовно, завершуватися контролем, адже без нього вона не матиме сенсу.

- принцип об'єктивності, в основі якого перебуває уважне і ретельне вивчення фактів, документів, заслуховування пояснень тих, кого перевіряють, інших зацікавлених осіб, проведення необхідних підрахунків, аналізу та вимірювань, установлення причин виявлених недоліків або порушень. Лише

---

<sup>1</sup> Лютіков П. С. Державний контроль у галузі чорної металургії в Україні : організаційно-правовий аспект : дис. ... канд. юрид. наук : 12.00.07 / Лютіков Павло Сергійович. Запоріжжя, 2009. 212 с.

узагальнення всіх отриманих таким шляхом даних дозволяє дійти обґрунтованих висновків та знайти вірне рішення після усунення всіх виявлених недоліків, дозволяє виявити справжніх винних, правильно визначити ступінь їх відповідальності та захищає від можливих негативних наслідків.

- принцип реальності тісно пов'язаний з принципом об'єктивності та відображає кінцеву мету контролю, те заради чого його здійснюють.

- принцип дієвості є одним із головних принципів державного контролю за безпекою руху транспортних засобів, адже сутність його полягає в реальних наслідках виявлення та припинення порушень чинного на транспорті законодавства, запровадження профілактичних заходів, покарання винних розроблення комплексу заходів на перспективу в досліджуваній сфері.

- принцип професіоналізму (компетентності) в контрольній діяльності передбачає наявність фахової підготовленості посадових осіб контролюючих суб'єктів. Цей принцип передбачає наявність кваліфікованих кадрів необхідних для здійснення контрольних заходів.

- принцип повноти передбачає, що контролюючий орган має зібрати повну інформацію про підконтрольний об'єкт, вивчити її та, з метою недопущення прогалин і недоробок, вжити комплекс заходів, що дадуть кінцевий позитивний результат контрольної діяльності.

- принцип комплексності контролю передбачає, що контролери повинні проводити перевірки не тільки повно, а й комплексно, виявляти всі недоліки та вживати всіх необхідних заходів для припинення порушень на об'єктах транспорту.

- принцип неупередженості вдається досягти шляхом покладення завдань контролю на осіб, не зацікавлених у його результатах. Цей принцип є логічним продовженням принципу законності, адже відхилення від нього може мати результатом дисциплінарне стягнення або кримінальну відповідальність посадових осіб контролюючого суб'єкта.

- принцип оперативності забезпечує динамічний характер процедури контролю на транспорті та полягає у здійсненні контрольних заходів у максимально швидкі терміни із метою запобігання порушенням чинного на транспорті законодавства і ліквідації причин, що їх викликають. Цей принцип тісно пов'язаний із принципом економності, який сприяє здійсненню контрольної діяльності на транспорті з досить незначними витратами.

- принцип взаємодії контролюючих органів хоча й посідає одне з визначальних місць у числі інших принципів контролю, водночас залишається найменш реалізованим. Дотепер не розроблено дієвих форм та методів взаємодії контролюючих суб'єктів на транспорті, спільних заходів протидії тероризму та актам незаконного втручання на транспорті, заходів інформування та попередження правопорушень.

Названі принципи визначають специфіку контрольної діяльності та особливості її здійснення, вони є вихідними положеннями, на яких базується організаційно-правовий механізм контролю за безпекою руху.<sup>1</sup>

У своєму дослідженні М. М. Грибан виокремлює ключові особливості контролю та нагляду за безпекою на автомобільному транспорті загального користування:

- в основі нагляду (контролю) лежать управлінські процеси;
- у сучасних умовах управління знаннями постає ключовим фактором розвитку будь-якої організації;

- управління знаннями може бути осмислене крізь призму його зовнішнього вираження – управління інформацією як системою оброблених, структурованих, доступних населенню знань. Зокрема, в умовах воєнного стану зростає значення управління стратегічними комунікаціями;

- на процес управління впливають технологічні інновації, специфічна цифрова реальність, у якій функціонують, трансформуються, еволюціонують суспільні відносини;

- управління системою громадського транспорту можна розглядати як управління стійкістю системи, елементи якої можливо осмислити на основі Цілей сталого розвитку, зокрема до них можливо віднести екологічність транспорту, доступність для всіх без виключення осіб, незалежно від наявних у них обмежених можливостей, доступність транспорту та безпечність його експлуатації;

- механізми соціальної перцепції державного нагляду (контролю) багато в чому пов'язані з механізмами громадської участі у здійсненні контролю. Такі механізми наразі лежать в площині соціальної активності, проєктного менеджменту, що надає громадськості можливості реальної участі у контрольній діяльності;

- внутрішньою, ціннісною основою дієвості контрольно-наглядової діяльності суб'єктів публічного адміністрування, що постає безпосередньо з принципів права, правової свідомості, правової культури, є морально-етичне лідерство;

- наглядова (контрольна) діяльність є невіддільною від морально-етичної складової, зокрема в частині здійснення етичного контролю як складової морально-психологічного забезпечення та його інституційного закріплення на рівні діяльності суб'єктів публічного адміністрування;

- державний нагляд (контроль) передбачає сучасні канали (месенджери, програми тощо) анонімного зв'язку з населенням та документування перевірок і розслідувань з використанням цифрових та інтерактивних механізмів за умови дружнього, товариського, відкритого та прозорого характеру здійснення самої перевірки (розслідування);

- інструментом забезпечення неухильності та точності нагляду (контролю) виступає його ретельне планування як на рівні загальнодержавних

---

<sup>1</sup> Собакарь А. О. Принципи державного контролю за безпекою руху транспортних засобів. *Транспортна безпека: правові та організаційні аспекти* : матеріали XV Міжнародної науково-практичної конференції (в авторській редакції), м. Кривий Ріг, 13 листопада 2020 року. Кривий Ріг, 2020. С. 237–240.

стратегій, так і на рівні щоденних планів роботи, затвердження таких планів керівниками під час регулярних нарад;

- емоційно-вольова культура здійснення державного нагляду виступає професійно значущою якістю публічних службовців;

- ринкова економіка впливає на процес державного нагляду, що можна простежити на прикладі держав з розвинутою ринковою економікою, зокрема США, Японії, Німеччини, Великобританії, Франції, Італії, Канади, а також Китаю з огляду на вплив цієї держави на глобальну економіку.<sup>1</sup>

Слушною є пропозиція О. Ю. Дубинського щодо класифікації суб'єктів здійснення державного контролю за додержанням законодавства на транспорті в Україні. Так, основними суб'єктами здійснення державного контролю за додержанням законодавства на транспорті в Україні слід вважати: «1) органи влади загальної компетенції: Президента України, Верховну Раду України, Кабінет Міністрів України; 2) органи влади спеціальної компетенції щодо державного контролю за додержанням законодавства на транспорті: Міністерство інфраструктури України, Державну службу України з безпеки на транспорті, Державну авіаційну службу; місцеві органи виконавчої влади; 3) органи суміжної компетенції з державного контролю за додержанням законодавства на транспорті: Міністерство оборони України (державна авіація, трубопровідний транспорт тощо), Міністерство палива та енергетики України (трубопровідний транспорт тощо), Міністерство соціальної політики України (з питань додержання законодавства про працю)».<sup>2</sup>

Водночас статтю 52 Закону України «Про дорожній рух» чітко визначено, що контроль у сфері безпеки дорожнього руху здійснюється Кабінетом Міністрів України, місцевими органами виконавчої влади та органами місцевого самоврядування, Національною поліцією, іншими спеціально уповноваженими на те державними органами (державний контроль), а також міністерствами, іншими центральними органами виконавчої влади (відомчий контроль).

Здійснення контролю за безпекою дорожнього руху під час надання послуг з перевезення пасажирів чи вантажів, у тому числі небезпечних, додержанням законодавства у зазначеній сфері, відповідно до статті 52<sup>3</sup> Закону України «Про дорожній рух» належить до компетенції Національної поліції України. Проте механізм здійснення такого контролю на рівні підзаконних нормативно-правових актів не врегульований.

Конкретними об'єктивованими проявами, що дозволяють вповні розкрити сутність і зміст державного контролю за безпекою дорожнього руху, є його форми. Останні виступають як активні елементи механізму державного контролю та головні інструменти контролюючих органів на автомобільному транспорті. Саме за допомогою різноманітних форм суб'єкти державного

---

<sup>1</sup> Грибан М. М. Адміністративно-правове забезпечення державного нагляду (контролю) за безпекою на автомобільному транспорті загального користування : дис. ... док. філос. : 081 «Право». Харків. 2024. URL: [https://univd.edu.ua/files/councils/40/dysertatsiia\\_hryban\\_mm.pdf](https://univd.edu.ua/files/councils/40/dysertatsiia_hryban_mm.pdf)

<sup>2</sup> Дубинський О. Суб'єкт здійснення державного контролю за додержанням законодавства на транспорті в Україні. *Підприємництво, господарство і право*. 2018. № 10. С. 131–135. URL: <http://pgp-journal.kiev.ua/archive/2018/10/27.pdf>

контролю здійснюють свою контрольну функцію в досліджуваній сфері. Форми контролю за безпекою дорожнього руху, більш чітко виявляються залежно від того, на якому етапі діяльності підконтрольного об'єкта проводиться контроль. Відтак, вчені пропонують виділяти попередній, поточний (оперативний) та наступний контроль.<sup>1</sup>

Основним завданням державного контролю у сфері автомобільного транспорту є створення умов безпечного, якісного й ефективного перевезення пасажирів та вантажів, надання додаткових транспортних послуг.

Державний контроль автомобільних перевізників на території України здійснюється шляхом проведення планових, позапланових і рейдових перевірок (перевірок на дорозі).

Планові перевірки проводяться не частіше одного разу на рік. Орган державного контролю не пізніше ніж за 10 календарних днів до початку проведення планової перевірки письмово повідомляє про це автомобільного перевізника, якого буде перевіряти.

Позапланові перевірки проводяться лише на підставі заяви (повідомлення в письмовій формі) про порушення автомобільним перевізником вимог законодавства про автомобільний транспорт уповноваженими особами органів, яким надано право здійснення державного контролю, з метою перевірки наведених фактів та виконання припису про порушення зазначеного законодавства.

Рейдові перевірки (перевірки на дорозі) дотримання вимог законодавства про автомобільний транспорт під час виконання перевезень пасажирів і вантажів автомобільним транспортом здійснюються шляхом зупинки транспортного засобу або без такої зупинки посадовими особами центрального органу виконавчої влади, що забезпечує реалізацію державної політики з питань безпеки на наземному транспорті, та його територіальних органів, які мають право зупиняти транспортний засіб у форменому одязі за допомогою сигнального диска (жезла) відповідно до порядку, затвердженого Кабінетом Міністрів України.

Відповідно до Порядку проведення рейдових перевірок (перевірок на дорозі), затвердженого постановою Кабінету Міністрів України від 08 листопада 2006 р. № 1567, рейдові перевірки (перевірки на дорозі) можуть проводитися із залученням посадових осіб відповідного підрозділу Національної поліції, Агентства відновлення, органу місцевого самоврядування та/або місцевої держадміністрації, підприємств, установ та організацій, що належать до сфери управління Укртрансбезпеки, та власників (балансоутримувачів) пунктів габаритно-вагового контролю (за погодженням з їх керівниками). Зазначеним Порядком чітко врегульовані дії посадових осіб Укртрансбезпеки та її територіальних органів щодо перевірки додержання автомобільними перевізниками вимог законодавства про автомобільний

---

<sup>1</sup> Собакарь А. О. Адміністративно-правова характеристика форм державного контролю за безпекою дорожнього руху. *Вісник Запорізького національного університету*. 2013. № 1(II). С. 139–145. URL: <https://www.law.journalsofznu.zp.ua/visnik-1-2-2013/1418-sobakar-a-o-administrativno-pravova-kharakteristika-form-derzhavnogo-kontrolyu-za-bezpekoyu-dorozhnogo-rukhu>.

транспорт. Тоді як повноваження поліцейських під час рейдових перевірок (перевірок на дорозі) не мають конкретного нормативно-правового визначення.

Із урахуванням загальних положень щодо повноважень Національної поліції у забезпеченні дорожнього руху, передбачених у ст. 53<sup>2</sup> Закону України «Про дорожній рух», В. Л. Целенко виокремлює наступні елементи контрольно-наглядової діяльності патрульної поліції у сфері забезпечення безпеки дорожнього руху:

1) забезпечення безпеки транспортного засобу (дотримання власником технічних вимог, які ставляться до такого транспортного засобу, а також перевірка його на відповідність державним стандартам);

2) забезпечення безпеки водіїв та пасажирів (контроль за дотриманням водіями та пасажирами правил дорожнього руху та особистої безпеки під час перебування на транспортному засобі);

3) забезпечення безпеки інших учасників дорожнього руху;

4) забезпечення безпеки синхронної взаємодії учасників дорожнього руху (зокрема – забезпечення технічного контролю за безпекою дорожнього руху та можливості своєчасного реагування на її порушення).<sup>1</sup>

Контрольно-наглядова діяльність патрульної служби як об'єкт забезпечення законності включає: наглядову діяльність щодо встановлення відповідності вимогам законодавства про дорожній рух, діяльності суб'єктів, відповідальних за забезпечення безпечного стану транспортних засобів і доріг, у тому числі процесуальні дії уповноважених посадових осіб з провадження у справі про адміністративне правопорушення, контрольну діяльність. Водночас державний нагляд (контроль) ставить за мету, як і будь-яка контрольна діяльність, виявлення відхилень від встановлених норм і стандартів; порівняння фактичних показників із встановленими значеннями; оцінку отриманої інформації та реагування на виявлені порушення. Під час здійснення адміністративного нагляду таке реагування пов'язане з виявленням адміністративних правопорушень і притягненням осіб до адміністративної відповідальності. Результат контролю чи нагляду зводиться до констатації відповідності чи невідповідності реальної поведінки чинному законодавству як відповідного рішення у встановленій правовій формі.

Думки вчених про те, що притягнення до адміністративної відповідальності осіб, які порушили обов'язкові вимоги, є складником контрольно-наглядової діяльності, знаходить вираз у наступних висновках. У наглядову діяльність включається застосування адміністративних санкцій щодо наглядових об'єктів та виконання цих санкцій; повноваження щодо застосування адміністративних санкцій є одним із важливих етапів нагляду; провадження у справах про адміністративні правопорушення є складником контролю та нагляду; адміністративно-юрисдикційна діяльність органів виконавчої є однією з форм реалізації функції контролю та нагляду.

---

<sup>1</sup> Целенко В. Л. Адміністративно-правовий механізм контрольно-наглядової діяльності в Національній поліції України : дис. ... канд. юрид. наук : 12.00.07. Київ, 2023. 211 с.

Процес застосування покарання виходить за межі наглядової діяльності та представляє самостійну форму адміністративної діяльності. Адміністративно-юрисдикційна діяльність не належить до контрольно-наглядової, до змісту контрольно-наглядової діяльності не повинна включатися діяльність із реалізації адміністративної відповідальності. Це самостійний вид правозастосовної діяльності.

Окремі автори виходять із того, що нагляд не може оптимально забезпечити правомірність поведінки громадян, тому поліція наділяється правом здійснювати не лише нагляд, а й юрисдикційну діяльність, пов'язану із застосуванням заходів адміністративно-примусового впливу. Не вступаючи в дискусію щодо поняття адміністративно-юрисдикційної діяльності, зазначимо, що процесуальною формою цієї діяльності є провадження у справах про адміністративні правопорушення.

За загальним правилом, закріпленим у КУпАП, протокол про адміністративне правопорушення складається після виявлення скоєння адміністративного правопорушення.<sup>1</sup> Із цих положень випливає, що контрольно-наглядова та адміністративно-юрисдикційна діяльність, навіть якщо розглядати їх як самостійні види діяльності, нерозривно пов'язані. З моменту виявлення адміністративного правопорушення в ході контрольно-наглядової діяльності воно трансформується в провадження у справі про адміністративне правопорушення. Суб'єкт контролю (нагляду), в тому числі в галузі дорожнього руху, наділяється повноваженням складання протоколів про адміністративні правопорушення, правом на ведення провадження у справі про адміністративне правопорушення, на застосування заходів забезпечення провадження у справі про адміністративне правопорушення, а за окремими видами адміністративних правопорушень – повноваженням з розгляду цієї категорії справ і призначення адміністративного покарання.<sup>2</sup>

Така позиція кореспондується з твердженням Д. С. Дроніка, який розкриває наступні напрями адміністративної поліцейської діяльності патрульної поліції:

- нагляд за дорожнім рухом;
- контроль за технічним станом транспортних засобів;
- контроль за організацією перевезень;
- контроль за технічним станом доріг;
- превентивна (профілактична) діяльність;
- адміністративно-юрисдикційна діяльність;
- діяльність із забезпечення публічної безпеки й порядку;
- надання адміністративних послуг;
- обліково-аналітична діяльність;

---

<sup>1</sup> Адміністративне право України (загальна частина) : навчальний посібник / О. І. Остапенко та ін. Львів : СПОЛОМ, 2021. 616 с.

<sup>2</sup> Булачек В. Р. Зміст законності контрольно-наглядової діяльності патрульної поліції у сфері дорожнього руху. *Юридичний науковий електронний журнал*. 2021. № 12. С. 58–61. URL: [http://www.lsej.org.ua/12\\_2021/11.pdf](http://www.lsej.org.ua/12_2021/11.pdf)

- співпраця з органами державної влади, місцевого самоврядування та населенням на засадах партнерства.<sup>1</sup>

Тобто, контрольно-наглядову діяльність у формі нагляду за дорожнім рухом, контролю за технічним станом транспортних засобів, контролю за організацією перевезень та контролю за технічним станом доріг автор вбачає суміжним напрямом з адміністративно-юрисдикційною діяльністю.

Конкретизуючи зміст адміністративно-юрисдикційної діяльності патрульної поліції у сфері забезпечення безпеки дорожнього руху, Х. П. Ярмакі, Р. М. Пилипів та М. Ю. Веселов пропонують розуміти її як урегульовану нормами права діяльність, спрямовану на виявлення та оформлення уповноваженими посадовими особами патрульної поліції адміністративних правопорушень у сфері забезпечення безпеки дорожнього руху, зафіксованих в автоматичному та в неавтоматичному режимах, яке включає складання протоколів та інших матеріалів про правопорушення, застосування заходів забезпечення адміністративного провадження, розгляд і вирішення справ про них, в тому числі застосування адміністративних стягнень на місці, перегляд або скасування постанов по справах внаслідок оскарження, або виявлення порушень закону, а також їх виконання у передбачений законом спосіб.

Особливостями адміністративно-юрисдикційної діяльності патрульної поліції у сфері забезпечення безпеки дорожнього руху вони вважають:

1) наявність повноважень посадових осіб поліції за власним внутрішнім переконанням здійснювати позасудовий розгляд адміністративних справ за певним переліком правопорушень;

2) скорочену процедуру розгляду адміністративних справ, які входять до повноважень поліції – винесення постанови у справі на місці виявлення правопорушення;

3) можливість реалізації адміністративного стягнення у вигляді штрафу на місці розгляду адміністративної справи за згодою правопорушника;

4) наявність презумпції винуватості юридичних та фізичних осіб, за якими зареєстровано транспортні засоби у випадку фіксації правопорушення в автоматичному режимі;

5) наявність можливості винесення постанови про накладення адміністративного стягнення за правопорушення, зафіксоване в автоматичному режимі без участі особи, яка притягається до адміністративної відповідальності;

6) можливість застосування таких заходів забезпечення адміністративного провадження, як: тимчасове вилучення посвідчення водія, тимчасове затримання транспортного засобу, відсторонення осіб від керування транспортного засобу, а також огляд на стан алкогольного, наркотичного чи

---

<sup>1</sup> Дронік Д. С. Адміністративно-правові засади діяльності патрульної поліції в Україні : : дис. ... док. філос. : 081 «Право». Кропивницький. 2023. URL: [https://dnuvs.ukr.education/wp-content/uploads/2023/02/dysertacziya\\_dronik.pdf](https://dnuvs.ukr.education/wp-content/uploads/2023/02/dysertacziya_dronik.pdf)

іншого сп'яніння або щодо перебування під впливом лікарських препаратів, що знижують їх увагу та швидкість реакції тощо.<sup>1</sup>

Отже, контрольно-наглядова діяльність Національної поліції у сфері забезпечення безпеки дорожнього руху значною мірою здійснюється шляхом реалізації адміністративно-юрисдикційних повноважень для виявлення і припинення правопорушень та притягнення винних осіб до адміністративної відповідальності.

Контроль поліції за перевезенням пасажирів та вантажів автомобільним транспортом може здійснюватися як під час несення служби безпосередньо на вулично-дорожній мережі, так і під час рейдових перевірок (перевірок на дорозі), зокрема на стаціонарних чи пересувних пунктах габаритно-вагового контролю спільно з посадовими особами Укртрансбезпеки. До рейдових перевірок також можуть залучатися посадові особи Агентства відновлення, органу місцевого самоврядування та/або місцевої держадміністрації, підприємств, установ та організацій, що належать до сфери управління Укртрансбезпеки, та власників (балансоутримувачів) пунктів габаритно-вагового контролю (за погодженням з їх керівниками).

Під час рейдових перевірок (перевірок на дорозі) здійснюється перевірка транспортних засобів автомобільних перевізників на всіх видах автомобільних доріг на маршруті руху в будь-який час з урахуванням інфраструктури (автовокзали, автостанції, автобусні зупинки, місця посадки та висадки пасажирів, стоянки таксі і транспортних засобів, місця навантаження та розвантаження вантажних автомобілів, зони габаритно-вагового контролю, інші об'єкти, що використовуються автомобільними перевізниками для забезпечення діяльності автомобільного транспорту) щодо додержання автомобільними перевізниками вимог законодавства про автомобільний транспорт.

Закон України «Про автомобільний транспорт» поділяє сферу автомобільних перевезень дві групи: пасажирські перевезення (перевезення пасажирів легковими автомобілями або автобусами) та вантажні перевезення (перевезення вантажів вантажними автомобілями). Зважаючи на такий розподіл доцільно розглянути контрольно-наглядову діяльність Національної поліції у сфері безпеки дорожнього руху в такому ж контексті.

Здійснення поліцейськими контролю за перевезенням пасажирів відбувається безпосередньо під час несення служби на вулично-дорожній мережі.

Під час перевірки автобусів особлива увага приділяється наявності відповідних документів для перевезення пасажирів, технічному стану транспортних засобів, справності аварійних виходів, розташуванню місць для сидіння, відповідність їхньої фактичної кількості заявленій у свідоцтві про реєстрацію транспортного засобу, зберіганню транспортних засобів за місцем їх стоянки.

---

<sup>1</sup> Адміністративно-правове регулювання діяльності патрульної поліції щодо забезпечення безпеки дорожнього руху в Україні : монографія / Х. П. Ярмакі, Р. М. Пилипів, М. Ю. Веселов. Житомир: Вид. О. О. Євенок, 2019. 240 с.

Таким чином, функції поліції з контролю за перевезенням пасажирів автомобільним транспортом зосереджені на виявленні та документуванні адміністративних правопорушень, вчинених під час надання послуг пасажирського автомобільного транспорту, зокрема послуг з перевезення пасажирів автобусами, на таксі та легковими автомобілями на замовлення. До таких деліктів відносяться як загальні порушення Правил дорожнього руху, так і специфічні проступки, притаманні виключно пасажирським перевізникам. До них зокрема належать:

- керування водієм транспортним засобом, який використовується для надання послуг з перевезення пасажирів, що має несправності системи гальмового або рульового керування, тягово-зчіпного пристрою, зовнішніх світлових приладів (темної пори доби) чи інші технічні несправності, з якими відповідно до встановлених правил експлуатація його забороняється, або технічний стан і обладнання якого не відповідають вимогам стандартів, правил дорожнього руху і технічної експлуатації (частина 2 статті 121 КУпАП);

- керування водієм транспортним засобом, що підлягає обов'язковому технічному контролю, але своєчасно його не пройшов (частина 3 статті 121 КУпАП);

- повторне протягом року вчинення будь-якого з порушень: керування водієм транспортним засобом, який використовується для надання послуг з перевезення пасажирів, що має несправності системи гальмового або рульового керування, тягово-зчіпного пристрою, зовнішніх світлових приладів (темної пори доби) чи інші технічні несправності, з якими відповідно до встановлених правил експлуатація його забороняється, або технічний стан і обладнання якого не відповідають вимогам стандартів, правил дорожнього руху і технічної експлуатації, керування водієм транспортним засобом, що підлягає обов'язковому технічному контролю, але своєчасно його не пройшов (частина 4 статті 121 КУпАП);

- порушення правил перевезення дітей (частина 10 статті 121 КУпАП);

- повторне протягом року вчинення порушення правил перевезення дітей (частина 11 статті 121 КУпАП);

- перевезення водіями транспортних засобів, що працюють у режимі маршрутних таксі, пасажирів понад максимальну кількість, передбачену технічною характеристикою транспортного засобу або визначену в реєстраційних документах на цей транспортний засіб, а також перевезення водіями транспортних засобів, що здійснюють міжміські чи міжнародні перевезення, пасажирів, кількість яких перевищує кількість місць для сидіння, передбачену технічною характеристикою транспортного засобу або визначену в реєстраційних документах на цей транспортний засіб (частина 1 статті 121<sup>2</sup> КУпАП);

- порушення водіями транспортних засобів, що працюють у режимі маршрутних таксі, правил зупинки під час здійснення посадки (висадки) пасажирів (частина 2 статті 121<sup>2</sup> КУпАП);

- перевезення пасажирів на автобусному маршруті протяжністю понад п'ятсот кілометрів одним водієм (частина 3 статті 121<sup>2</sup> КУпАП);

- в'їзд на залізничний переїзд у випадках, коли рух через переїзд заборонений, вчинений під час надання послуг з перевезення пасажирів (частина 3 статті 123 КУпАП);

- відхилення від визначеного маршруту руху автобуса або маршрутного таксомотора, незаїзд на автостанцію (автовокзал), якщо такий заїзд передбачений розкладом руху автобуса або маршрутного таксомотора (частина 3 статті 133<sup>1</sup> КУпАП);

- порушення встановленого режиму праці і відпочинку водіїв (частина 6 статті 133<sup>1</sup> КУпАП);

- зберігання транспортних засобів, що використовуються для перевезення пасажирів на комерційній основі, поза встановленими місцями їх стоянки (частина 8 статті 133<sup>1</sup> КУпАП);

- перевезення пасажирів чи вантажів водієм, який не пройшов щозмінного передрейсового медичного огляду водіїв транспортних засобів, або перевезення без проведення передрейсового контролю технічного стану транспортних засобів (частина 9 статті 133<sup>1</sup> КУпАП);

- перевезення пасажирів автобусами в нічний час (з двадцять другої до шостої години), крім тих, що здійснюються на маршрутах загального користування в режимі регулярних пасажирських перевезень, а також тих, що здійснюються автобусами, обладнаними тахографами (частина 10 статті 133<sup>1</sup> КУпАП).

Дещо дискримінаційною виглядає позиція законодавця щодо адміністративних проступків, передбачених частинами 2 та 3 статті 121<sup>2</sup> КУпАП, відповідно до яких для водіїв, що здійснюють перевезення на міських та приміських маршрутах відповідальність може бути застосована лише у випадку виконання перевезень у режим маршрутного таксі. Водночас Закон України «Про автомобільний транспорт» визначає п'ять режимів перевезення пасажирів: 1) перевезення пасажирів у звичайному режимі руху; 2) перевезення пасажирів в експресному режимі руху; 3) перевезення пасажирів у режимі маршрутного таксі; 4) перевезення пасажирів легковим автомобілем на замовлення; 5) перевезення пасажирів у індивідуальному порядку (таксі).

За будь-які інші порушення правил перевезення людей адміністративна відповідальність прямо не передбачена, тому дії водія у такому випадку кваліфікуються як правопорушення, передбачені ст. 125 КУпАП (Інші порушення правил дорожнього руху), за що встановлена відповідальність лише у вигляді попередження. Переважна більшість учасників дорожнього руху не вважають цей вид стягнення за покарання, тому його застосування не забезпечує досягнення завдань законодавства про адміністративні правопорушення.<sup>1</sup>

Порушення правил перевезення людей, як правило, не стає безпосередньою причиною виникнення дорожньо-транспортної пригоди, але значно збільшує вірогідність отримання пасажиром травм або настання

<sup>1</sup> Червінчук А. В. Адміністративна відповідальність за порушення правил перевезення людей : *Безпека дорожнього руху: правові та організаційні аспекти* : матеріали XII Міжнародної науково-практичної конференції (в авторській редакції), м. Кривий Ріг, 17 листопада 2017 року. Кривий Ріг, 2017. С. 255–257.

летальних наслідків. Отже, ступінь суспільної небезпеки таких проступків можливо порівняти з такими видами адміністративної правопорушень як перевищення встановлених обмежень швидкості руху транспортних засобів більш як на двадцять кілометрів на годину, порушення вимог дорожніх знаків та розмітки проїзної частини доріг, правил перевезення вантажів, буксирування транспортних засобів, зупинки, стоянки, проїзду пішохідних переходів та порушення встановленої для транспортних засобів заборони рухатися тротуарами чи пішохідними доріжками. Саме тому дотримання водіями і пасажирями правил безпеки при пересуванні у транспортних засобах має прискіпливо контролюватись уповноваженими суб'єктами владних повноважень. Для порушників зазначених правил повинні застосовуватись суворі заходи адміністративного впливу. З цією метою слід запровадити адміністративну відповідальність за порушення правил перевезення людей та віднести цей вид проступків до правопорушень, передбачених частиною 1 статті 122 КУпАП.

Загальні правила перевезення вантажів автомобільним транспортом визначені у розділі 22 Правил дорожнього руху, затверджених постановою Кабінету Міністрів України від 10 жовтня 2001 р. № 1306, відповідно до яких маса вантажу, що перевозиться, і розподіл навантаження на осі не повинні перевищувати величин, визначених технічною характеристикою даного транспортного засобу. Водій перед початком руху зобов'язаний перевірити надійність розташування і кріплення вантажу, а під час руху - контролювати це, щоб запобігти його падінню, волочінню, травмуванню супроводжуваних осіб чи створенню перешкод для руху.

Перевезення вантажу дозволяється за умови, що він:

- а) не наражає на небезпеку учасників дорожнього руху;
- б) не порушує стійкості транспортного засобу і не утруднює керування ним;
- в) не обмежує водієві оглядовості;
- г) не закриває зовнішніх світлових приладів, світлоповертачів, номерних і розпізнавальних знаків, а також не перешкоджає сприйманню сигналів, що подаються рукою;
- г) не створює шуму, не піднімає пилу та не забруднює проїзну частину і навколишнє середовище.

Вантаж, що виступає за габарити транспортного засобу спереду або ззаду більш як на 1 м, а за шириною перевищує 0,4 м від зовнішнього краю переднього або заднього габаритного ліхтаря, повинен бути належним чином позначений сигнальними щитками або прапорцями, а в темну пору доби та в умовах недостатньої видимості – світлоповертачами або ліхтарями: спереду білого кольору, ззаду – червоного, збоку – оранжевого.

У разі порушення водіями цих правил поліцейський має право накладати адміністративне стягнення відповідно до частини 1 статті 122 КУпАП.

Перевезення автомобільним транспортом великогабаритних, великовагових та небезпечних вантажів має значно вищу потенційну загрозу

безпеці дорожнього руху тому до організацією контролю поліції за здійсненням таких перевезень висуваються посилені вимоги.

Так, механізм здійснення габаритно-вагового контролю великовагових та/або великогабаритних транспортних засобів та інших самохідних машин і механізмів, що використовуються на автомобільних дорогах, врегульований Порядком, затвердженим постановою Кабінету Міністрів України від 27 червня 2007 року № 879. Такий контроль полягає у перевірці габаритних і вагових параметрів транспортного засобу (в тому числі механічного транспортного засобу), причепу і вантажу на предмет відповідності встановленим нормам щодо габаритів (ширина, висота від поверхні дороги, довжина транспортного засобу) та щодо навантаження (фактична маса, осьове навантаження), яка проводиться відповідно до встановленого порядку на стаціонарних або пересувних пунктах габаритно-вагового контролю.

Контроль за наявністю у водіїв великовагових та великогабаритних транспортних засобів дозволу на рух здійснюють уповноважені підрозділи Національної поліції та територіальні органи Укртрансбезпеки, які здійснюють габаритно-ваговий контроль.

Відповідно до Порядку здійснення габаритно-вагового контролю та справляння плати за проїзд автомобільними дорогами загального користування транспортних засобів та інших самохідних машин і механізмів, вагові та/або габаритні параметри яких перевищують нормативні, габаритно-ваговий контроль транспортного засобу проводиться протягом не більше однієї години (з моменту заїзду транспортного засобу на ваги до кінцевого оформлення матеріалів у разі виявлення порушення). За результатами габаритно-вагового контролю на стаціонарному або пересувному пункті водієві транспортного засобу видається довідка про здійснення габаритно-вагового контролю із зазначенням часу і місця його здійснення. Форма такої довідки (рис. 1) визначена Порядком взаємодії Державної інспекції України з безпеки на наземному транспорті, Міністерства внутрішніх справ України, Державного агентства автомобільних доріг України під час організації та проведення робіт із зважування та здійснення габаритно-вагового контролю транспортних засобів та інших самохідних машин і механізмів на автомобільних дорогах загального користування, затвердженим спільним наказом Міністерства інфраструктури України та Міністерства внутрішніх справ України від 10 жовтня 2013 року № 1007/1207. Зазначений Порядок визначає процедуру взаємодії посадових осіб Державної інспекції України з безпеки на наземному транспорті та її територіальних органів (посадові особи Укртрансінспекції), працівників відповідних підрозділів Міністерства внутрішніх справ України, що забезпечують безпеку дорожнього руху (відповідні підрозділи МВС), а також служб автомобільних доріг в Автономній Республіці Крим, областях та м. Севастополі та підприємств, визначених у встановленому законодавством порядку (служби автомобільних доріг), під час організації та проведення габаритно-вагового контролю транспортних засобів та інших самохідних машин і механізмів (транспортні засоби) під час проїзду автомобільними дорогами загального користування.

Зазначеним Порядком також передбачено, що працівники відповідних підрозділів МВС під час здійснення габаритно-вагового контролю:

1) здійснюють зупинку транспортних засобів для проведення габаритно-вагового контролю у разі невиконання водієм транспортного засобу вимог посадових осіб Укртрансінспекції щодо зупинки транспортного засобу для проведення габаритно-вагового контролю повідомляють про це працівників відповідних підрозділів МВС;

2) здійснюють перевірку у водія великовагового та/або великогабаритного транспортного засобу наявності дозволу на участь у дорожньому русі транспортних засобів, вагові або габаритні параметри яких перевищують нормативні, оформленого та виданого в установленому законодавством порядку. У разі відсутності такого дозволу вживають заходів щодо проходження габаритно-вагового контролю таким транспортним засобом;

3) у разі виявлення порушень правил проїзду великовагових та/або великогабаритних транспортних засобів, у тому числі за результатами здійснення їх габаритно-вагового контролю, вживають заходів реагування, передбачених Кодексом України про адміністративні правопорушення та іншими законодавчими актами.

Додаток 1  
до Порядку взаємодії Державної інспекції  
України з безпеки на наземному транспорті,  
Міністерства внутрішніх справ України,  
Державного агентства автомобільних доріг  
України під час організації та проведення  
робіт із зважування та здійснення  
габаритно-вагового контролю транспортних  
засобів та інших самохідних машин  
і механізмів на автомобільних дорогах  
загального користування  
(пункт 4)

### ДОВІДКА

#### про результати здійснення габаритно-вагового контролю

«\_\_\_» \_\_\_\_\_ 20\_\_ року

1. Найменування, місце розташування пункту габаритно-вагового контролю \_\_\_\_\_

2. Водій транспортного засобу \_\_\_\_\_  
(прізвище, ім'я, по батькові)

3. Автомобіль (тягач):

марка \_\_\_\_\_

модель \_\_\_\_\_

реєстраційний номер \_\_\_\_\_















4. Причіп (напівпричіп):

марка \_\_\_\_\_

модель \_\_\_\_\_

реєстраційний номер \_\_\_\_\_

5. Тип транспортного засобу (виділити позначкою «+ »):

1		5		9		13	
2		6		10		14	
3		7		11		15	
4		8		12		16	Інший (замалювати)

6. Результати вагового контролю:

навантаження на осі, тонн:

1)\_\_\_\_; 2)\_\_\_\_; 3)\_\_\_\_; 4)\_\_\_\_; 5)\_\_\_\_; 6)\_\_\_\_; 7)\_\_\_\_; 8)\_\_\_\_.

повна маса транспортного засобу \_\_\_\_\_, тонн.

7. Результати габаритного контролю транспортного засобу:

довжина \_\_\_\_\_ м;

ширина \_\_\_\_\_ м;

висота \_\_\_\_\_ м.

Посадова особа Укртрансінспекції, що проводила габаритно-ваговий контроль

\_\_\_\_\_ (підпис)

\_\_\_\_\_ (прізвище, ініціали)

Оператор вагового комплексу

\_\_\_\_\_ (підпис)

\_\_\_\_\_ (прізвище, ініціали)

М. П.

*Рис. 1.*

*Довідка про результати здійснення габаритно-вагового контролю*

Формально зазначений Порядок є чинним, адже його дію не було скасовано в установленому законом порядку. Проте його норми не можуть застосовуватися під час взаємодії Укртрансбезпеки, Національної поліції та Агентства відновлення. І причина полягає не в зміні назви цих центральних органів виконавчої влади, а в юридичній природі їх виникнення та діяльності.

Так, Державна служба України з безпеки на транспорті (Укртрансбезпека) була утворена відповідно до Постанови Кабінету Міністрів України від 10 вересня 2014 року № 442 «Про оптимізацію системи центральних органів виконавчої влади» була утворена внаслідок реорганізації шляхом злиття Державної інспекції з безпеки на морському та річковому транспорті та Державної інспекції з безпеки на наземному транспорті. Державне агентство відновлення та розвитку інфраструктури України (Агентство відновлення) утворене постановою Кабінету Міністрів України від 13 січня 2023 року № 29 «Деякі питання оптимізації системи центральних органів виконавчої влади» шляхом перейменування Державного агентства автомобільних доріг України і приєднання Державного агентства інфраструктурних проектів. Таким чином Укртрансбезпека та Агентства відновлення стало правонаступником майна, прав і обов'язків своїх попередників. Водночас Національна поліція як юридична особа публічного права була створена Постановою Кабінету Міністрів України від 28 жовтня 2015 р. № 877 «Про затвердження Положення про Національну поліцію». Правові засади організації її діяльності, статус поліцейських, а також порядок проходження служби в Національній поліції України визначаються Законом України «Про Національну поліцію». Саме на Національну поліцію як центральний орган виконавчої влади, діяльність якого спрямовується та координується Кабінетом Міністрів України через Міністра внутрішніх справ і який реалізує державну політику у сферах забезпечення охорони прав і свобод людини, інтересів суспільства і держави, протидії злочинності, підтримання публічної безпеки і порядку, покладаються повноваження із забезпечення безпеки дорожнього руху. Отже, Національна поліція є самостійним центральним органом виконавчої влади і не може бути визнана підрозділом Міністерства внутрішніх справ України, що забезпечує безпеку дорожнього руху, адже не входить до його структури.

Відповідно до Наказу МВС України від 06 листопада 2015 року № 1389 «Про затвердження Структури апарату Міністерства внутрішніх справ України» до загальної структури Міністерства внутрішніх справ України входять наступні підрозділи та відділи:

- Апарат Міністерства внутрішніх справ України, що включає керівництво та інші службові підрозділи;
- Директорат стратегічного планування та європейської інтеграції;
- Департаменти, зокрема забезпечення діяльності Міністра; юридичного забезпечення; інформатизації; майна та ресурсів; фінансово-облікової політики та бухгалтерського обліку; персоналу; освіти, науки та спорту; соціального захисту; з питань режимно-секретної діяльності; документообігу та контролю; внутрішнього аудиту; охорони здоров'я; організації діяльності; комунікації; міжнародних зв'язків; авіаційної безпеки; взаємодії з Національною поліцією України;
- Управління, такі як взаємодії з Державною службою України з надзвичайних ситуацій; взаємодії з Державною прикордонною службою України; взаємодії з Державною міграційною службою України; Управління запобігання корупції; моніторингу дотримання прав людини; мобілізаційної

роботи, цивільного захисту та критичної інфраструктури; психологічного забезпечення; з питань осіб, зниклих безвісти за особливих обставин (Секретаріат Уповноваженого з питань осіб, зниклих безвісти за особливих обставин); взаємодії з Національною гвардією України; ситуаційного аналізу та прогнозування;

- Відділи та сектори, зокрема координації пенсійних питань; державного нагляду за охороною праці; охорони праці;
- Службові центри, включаючи головний сервісний центр МВС України;
- Навчальні заклади та науково-дослідні установи;
- Заклади охорони здоров'я, підприємства, установи, що належать до сфери управління Міністерства внутрішніх справ України.<sup>1</sup>

Отже, в структурі Міністерства внутрішніх справ України наразі відсутні відповідні підрозділи, що забезпечують безпеку дорожнього руху. Тому дія зазначеного нормативно-правового акту не може поширюватися на поліцейський, які несуть службу під час габаритно-вагового контролю.

У разі виявлення факту перевищення вагових та/або габаритних параметрів транспортного засобу під час руху без дозволу на рух або у разі здійснення руху з порушенням умов, визначених у дозволі на рух, подальший рух такого транспортного засобу забороняється до усунення порушення шляхом отримання дозволу на рух за пройденою частиною маршруту або повного (часткового) перевантаження вантажу, що перевозиться в інший транспортний засіб, з подальшим підтвердженням дотримання вагових та/або габаритних параметрів, установлених законодавством, або отримання дозволу на рух на весь маршрут.

У разі виявлення на стаціонарних або пересувних чи автоматичних пунктах габаритно-вагового контролю порушення правил проїзду великовагових та/або великогабаритних транспортних засобів такий транспортний засіб тимчасово затримується згідно із статтею 265<sup>2</sup> Кодексу України про адміністративні правопорушення. Проте застосування такого заходу забезпечення провадження у справах про адміністративні правопорушення не повною мірою відповідає головній меті – недопущення руху транспортного засобу з перевищеними ваговими та/або габаритними параметрами.

Так, відповідно до статті 265<sup>2</sup> КУпАП у разі наявності підстав вважати, що водієм вчинено порушення, статтею 132<sup>1</sup>, працівник уповноваженого підрозділу, що забезпечує безпеку дорожнього руху, тимчасово затримує транспортний засіб шляхом блокування або доставляє його для зберігання на спеціальний майданчик чи стоянку, що дозволяється виключно у випадку, якщо розміщення затриманого транспортного засобу суттєво перешкоджає дорожньому руху або створює загрозу безпеці руху, в тому числі за допомогою спеціального автомобіля – евакуатора.

---

<sup>1</sup> Сірко Б. П. Адміністративно-правова характеристика структури, повноважень та відповідальності міністерства внутрішніх справ України. *Juris europensis scientia*. 2024. № 1. С. 120–124. DOI : <https://doi.org/10.32782/chern.v1.2024.21>

Порядком тимчасового затримання та зберігання транспортних засобів на спеціальних майданчиках і стоянках, затвердженим постановою Кабінету Міністрів України від 17 грудня 2008 р. № 1102 визначено, що тимчасове затримання транспортного засобу поліцейським проводиться у випадках, передбачених статтею 265<sup>2</sup> Кодексу України про адміністративні правопорушення, зокрема у разі, коли неможливо усунути причину затримання на місці виявлення адміністративного правопорушення, і передбачає примусове припинення використання такого транспортного засобу шляхом його блокування за допомогою технічних пристроїв або доставлення на спеціальний майданчик чи стоянку, якщо транспортний засіб створює значні перешкоди дорожньому руху.

У разі вчинення порушення правил проїзду великовагових та/або великогабаритних транспортних засобів такі правопорушення можливо і необхідно усувати саме на місці їх виявлення, тому в таких випадках доцільно застосовувати інших захід адміністративного примусу ніж тимчасове затримання транспортного засобу. Таким заходом має бути заборона подальшого руху транспортного засобу, яка задекларована у правовому полі України, але практичної реалізації дотепер не знайшла.

Підставою для заборони подальшого руху транспортного засобу є експлуатація його з технічними несправностями, визначеними п. 31.6 Правил дорожнього руху, а також перевищення вагових та/або габаритних параметрів транспортного засобу під час руху без дозволу на рух або у разі здійснення руху з порушенням умов, визначених у дозволі на рух. За такі діяння юридична відповідальність передбачена Кодексом України про адміністративні правопорушення. Так, частиною першою статті 121 КУпАП передбачена відповідальність за керування водієм транспортним засобом, що має несправності системи гальмового або рульового керування, тягово-зчіпного пристрою, зовнішніх світлових приладів (темної пори доби) чи інші технічні несправності, з якими відповідно до встановлених правил експлуатація його забороняється. За керування водієм транспортним засобом, який використовується для надання послуг з перевезення пасажирів, що має несправності, передбачені частиною першою цієї статті, або технічний стан і обладнання якого не відповідають вимогам стандартів, правил дорожнього руху і технічної експлуатації передбачена частиною другою статті 121 КУпАП.

Порушення правил проїзду великогабаритних і великовагових транспортних засобів автомобільними дорогами, вулицями або залізничними переїздами є адміністративним проступком, передбаченим частиною першою статті 132<sup>1</sup> КУпАП. А частиною другою цієї статті законодавець передбачив відповідальність за перевищення встановлених законодавством габаритно-вагових норм під час руху великогабаритними і великоваговими транспортними засобами автомобільними дорогами, вулицями або залізничними переїздами. Крім того, у разі ухилення або відмова від проходження габаритно-вагового контролю винна особа нести відповідальність за частиною третьою статті 132<sup>1</sup> КУпАП.

Тобто, підставою для заборони подальшого руху транспортних засобів є не просто порушення певних заборон для водіїв автомобільного транспорту, а вчинення конкретних адміністративних деліктів, за які передбачена відповідальність нормами Кодексу України про адміністративні правопорушення.

Розгляд справ про адміністративні правопорушення, передбачені частиною першою та другою статті 121 та частиною першою статті 132<sup>1</sup> КУпАП відповідно до статті 222 цього кодексу віднесено до компетенції органів Національної поліції. Посадові особи Укртрансбезпеки як центрального органу виконавчої влади, що забезпечує реалізацію державної політики з питань безпеки на наземному транспорті згідно зі статтею 229 КУпАП уповноважені розглядати справи про адміністративні правопорушення, передбачені частинами другою та третьою статті 132<sup>1</sup> КУпАП.

Отже, абсолютно логічним буде покладення повноважень щодо заборони подальшого руху транспортного засобу на органи, правомочні розглядати справи про адміністративні проступки, які є підставою для заборони подальшого руху транспортних засобів. Такими органами є Національна поліція України та Державна служба України з безпеки на транспорті.

Законом України «Про Національну поліцію» обмеження пересування транспортного засобу віднесено до превентивних поліцейських заходів. Відповідно до частини четвертої статті 37 зазначеного Закону поліцейський може тимчасово обмежити пересування транспортного засобу для запобігання небезпеці, якщо є достатні підстави вважати, що транспортний засіб можуть бути використані особою з метою посягання на своє життя і здоров'я або на життя чи здоров'я іншої людини, або пошкодження чужої речі. На вимогу особи поліцейський зобов'язаний повідомити про причини застосування ним відповідних заходів.

Мета заборони подальшого руху транспортного засобу ідентична меті тимчасового обмеження пересування транспортного засобу, що полягає у запобіганні небезпеці. Проте ці заходи застосовуються за різних умов. Якщо заборона подальшого руху транспортного є наслідком порушення вимог до технічного стану транспортного засобу або невідповідності встановленим вимогам при перевезенні великогабаритних чи великовагових вантажів і спрямоване на припинення правопорушення, то обмеження пересування транспортного засобу застосовується виключно у разі, якщо є достатні підстави вважати, що транспортний засіб можуть бути використані особою з метою посягання на своє життя і здоров'я або на життя чи здоров'я іншої людини, або пошкодження чужої речі. Отже, ці заходи мають різну юридичну природу, тому їх неможна ототожнювати.

Відсутність чіткої правової визначеності змісту деяких процесуальних заходів призводить на практиці до різного розсуду посадових осіб щодо застосування процесуальних заходів, що неприпустимо, оскільки водночас порушується принцип юридичної рівності учасників провадження у справі про

адміністративне правопорушення.<sup>1</sup> Тому застосування заборони подальшого руху транспортних засобів має бути чітко врегульовано нормами адміністративного законодавства.

Наразі статтею 260 КУпАП передбачені наступні заходи забезпечення провадження у справах про адміністративні правопорушення у сфері безпеки дорожнього руху: тимчасове вилучення посвідчення водія, тимчасове затримання транспортного засобу, відсторонення осіб від керування транспортними засобами, та огляд на стан алкогольного, наркотичного чи іншого сп'яніння, а також щодо перебування під впливом лікарських препаратів, що знижують їх увагу та швидкість реакції.

А. В. Пугач пропонує, заходи забезпечення провадження у справах про адміністративні правопорушення на транспорті у системі класифікації таких заходів виділити в самостійну групу завдяки їх комплексному правовому характеру, поєднання превентивного та припинення характеру, розмежуванням у чому має стати мета його застосування та факт конкретних протиправних дій. Саме у справах про адміністративні правопорушення на транспорті є та комплексна особливість, що, з одного боку, їх можна віднести до порушення особистої свободи, і водночас – до категорії заходів, що обмежують майнові права.<sup>2</sup>

Заборона подальшого руху транспортного засобу як захід адміністративного примусу має бути віднесений саме до заходів забезпечення провадження у справах про адміністративні правопорушення, адже вона полягає у припиненні подальшої протиправної поведінки особи для унеможливлення настання негативних наслідків проступку.

Реалізація процесуальних заходів забезпечення у справах про адміністративні право-порушення передбачає обмеження права для фізичних осіб, у зв'язку з чим законодавча форма має бути детально регламентована та відповідати вимогам пропорційності та правової визначеності.<sup>3</sup>

Саме відсутність правової форми та законодавчо регламентованої процедури з відповідним процесуальним оформленням створює уявлення про недієздатність заходу адміністративного примусу у вигляді заборони подальшого руху транспортного засобу.

Наразі процесуальне оформлення заходів забезпечення провадження у справах про адміністративне правопорушення мають різну форму. Так, про адміністративне затримання складається протокол; про особистий огляд, огляд речей складається протокол або про це робиться відповідний запис у протоколі про адміністративне правопорушення або в протоколі про адміністративне затримання; про вилучення речей і документів складається протокол або

---

<sup>1</sup> Бортник Н. П., Єсімов С. С. Правова регламентація заходів адміністративно-процесуального примусу. *Соціально-правові студії*. 2021. № 3(13). С. 28–34. DOI: 10.32518/2617-4162-2021-3-28-34.

<sup>2</sup> Пугач А. В. Класифікація заходів забезпечення провадження у справах про адміністративні правопорушення. *Науковий вісник Дніпропетровського державного університету внутрішніх справ*. 2018. № 2. С. 99–104. DOI:10.31733/2078-3566-2018-3-98-104.

<sup>3</sup> Ковалів М. В. Заходи забезпечення провадження у справах про адміністративні правопорушення Національною поліцією щодо водіїв, які керують транспортними засобами у стані сп'яніння. *Науковий вісник Львівського державного університету внутрішніх справ. Серія юридична*. 2023. № 3. С. 76–85. DOI: 10.32782/2311-8040/2023-3-10.

робиться відповідний запис у протоколі про адміністративне правопорушення, про огляд речей або адміністративне затримання; про тимчасове вилучення посвідчення водія робиться запис у протоколі про адміністративне правопорушення; при тимчасовому затриманні транспортного засобу складається акт огляду та тимчасового затримання транспортного засобу; про тимчасове вилучення тварини складається протокол або робиться запис у протоколі про адміністративне правопорушення. Відсторонення особи від керування транспортним засобом, морським, річковим, малим, спортивним судном або водним мотоциклом та огляд на стан алкогольного, наркотичного чи іншого сп'яніння або щодо перебування під впливом лікарських препаратів, що знижують їх увагу та швидкість реакції, хоч і передбачає дві дії: відсторонення та огляд проте розглядається як єдиний захід забезпечення провадження у справах про адміністративні правопорушення. Водночас форма фіксації такого заходу у вигляді висновку за результатами огляду законом визначено лише для проведення огляду у закладі охорони здоров'я. Оформлення результатів огляду поліцейським з використанням спеціальних технічних засобів регламентовано підзаконними нормативно-правовими актами.

Із наведеного вбачається, що більшість заходів забезпечення провадження у справах про адміністративне правопорушення оформлюються окремим протоколом, або про це робиться відповідний запис в інших протоколах, що оформлюються уповноваженими посадовими особами. Враховуючи, що відповідно до статті 258 КУпАП у разі вчинення адміністративних правопорушень, розгляд яких віднесено до компетенції Національної поліції та адміністративних правопорушень, частинами другою та третьою статті 132<sup>1</sup>, протокол не складається, оформлення заборони подальшого руху транспортного засобу як заходу забезпечення провадження у справах про адміністративне правопорушення доцільно здійснювати у формі протоколу.

Тому необхідно главу 20 «Заходи забезпечення провадження у справах про адміністративне правопорушення» КУпАП необхідно доповнити новою статтею 265<sup>6</sup> «Заборона подальшого руху транспортного засобу» такого змісту:

«У разі вчинення правопорушень, передбачених частинами першою або другою статті 121 (в частині керування транспортними засобами з технічними несправностями, з якими відповідно до встановлених правил їх подальший рух заборонено), а також статті 132<sup>1</sup> цього Кодексу, особи, уповноважені розглядати справи про ці правопорушення, забороняють подальший рух транспортного засобу.

Про заборону подальшого руху транспортного засобу складається протокол.

Подальший рух такого транспортного засобу дозволяється після усунення причин застосування такої заборони».

Отже, заборона подальшого руху транспортного засобу є необхідною мірою усунення з процесу дорожнього руху транспортних засобів, технічний стан або характер вантажу яких не відповідає вимогам безпеки, і може бути запроваджений як захід забезпечення провадження у справах про

адміністративні правопорушення. Дотримуючись принципу пропорційності, заборона подальшого руху транспортного руху повинна відбуватися протягом строку, необхідного для усунення причин такої заборони. Запровадження такого заходу потребує внесення змін до глави 20 КУпАП шляхом доповнення новою статтею, що розкриває зміст, умови та порядок застосування пропонуваного заходу.<sup>1</sup>

Відповідно до статті 16 Закону України «Про перевезення небезпечних вантажів» здійснення контролю за безпекою дорожнього руху під час дорожнього перевезення небезпечних вантажів та додержанням законодавства у зазначеній сфері належить до компетенції Національної поліції. Правила дорожнього перевезення небезпечних вантажів, затверджені наказом Міністерства внутрішніх справ України від 04 серпня 2018 року № 656, визначають, що контроль має здійснюватися так, щоб не створювати небезпеки для людей, майна та довкілля, а також перешкод у дорожньому русі. Він здійснюється посадовою особою, що має відповідні повноваження, передбачені в посадових інструкціях, та пройшла спеціальне навчання (перепідготовку) з питань перевезення небезпечних вантажів.

До відповідних підрозділів поліції суб'єкти дорожнього перевезення небезпечних вантажів подають щорічні звіти у порядку, визначеному підрозділом 1.8.3.3 додатка А до Європейської Угоди про міжнародне дорожнє перевезення небезпечних вантажів (ДОПНВ), до якої Україна приєдналася із ухваленням відповідного закону № 1511-III від 02 березня 2000 року.

Щорічний звіт складається уповноваженим (консультантом) з питань безпеки перевезень небезпечних вантажів і має містити:

1) перелік небезпечних вантажів, що відправляються, перевозяться або приймаються, поділених на класи;

2) кількість небезпечних вантажів, поділених за вагою на чотири категорії:

до 5 тонн;

від 5 до 50 тонн;

від 50 до 1000 тонн;

більше 1000 тонн;

3) кількість та аналіз аварій з небезпечними вантажами, про які було складено звіт щодо аварії відповідно до розділу 1.8.5 додатка А до ДОПНВ;

4) інші відомості, необхідні для аналізу та оцінки стану безпеки перевезення небезпечних вантажів.

Щорічний звіт складається уповноваженим (консультантом) з питань безпеки перевезень небезпечних вантажів не пізніше шести місяців після закінчення звітного року. Строк зберігання щорічного звіту становить п'ять років.

На підприємствах, в організаціях та установах усіх форм власності, що беруть участь у дорожньому перевезенні небезпечних вантажів або його

---

<sup>1</sup> Спринцев П. С., Марценишин Ю. І., Червінчук А. В. Заборона подальшого руху транспортного засобу як захід адміністративного примусу. *Правові новели. Актуальні питання юридичної науки*. 2024. № 22. Т. 3. С. 137–144.

організації, мають проводитися планові перевірки дотримання чинного законодавства з питань перевезення небезпечних вантажів.

У разі виявлення порушень Правил дорожнього перевезення небезпечних вантажів поліція забороняє перевезення небезпечного вантажу до усунення виявлених порушень. З метою запобігання виникненню надзвичайних ситуацій та підвищення безпеки учасників дорожнього руху під час дорожнього перевезення небезпечних вантажів транспортний засіб, на якому виявлено порушення, зберігається за межами проїзної частини. У разі неможливості його евакуювати вживаються заходи щодо огороження місця стоянки та забезпечення безпеки дорожнього руху. Подальший рух дозволяється тільки після усунення виявлених порушень.

Порушення вимог законодавства з питань безпеки перевезення небезпечних вантажів поділяються на три категорії безпеки.

До категорії безпеки I (найбільш тяжкої) належать порушення вимог законодавства з питань безпеки перевезення небезпечних вантажів, установлені для запобігання високому ризику загибелі людей, серйозній небезпеці для їхнього здоров'я або значній небезпеці важких екологічних наслідків. До порушень категорії безпеки I належать:

*порушення загальних вимог:*

- перевезення небезпечних вантажів, які відповідно до ДОПНВ заборонені для дорожнього перевезення;

- перевезення небезпечних вантажів без інформації про них (наприклад, відсутні перевізні документи, відсутнє маркування пакувань знаками безпеки і номером ООН, маркування транспортних засобів, контейнерів або цистерн табличками оранжевого кольору, великими знаками безпеки);

*порушення, що стосуються перевізних документів:*

- відсутність дійсного свідоцтва про допущення транспортних засобів до перевезення визначених небезпечних вантажів;

- відсутність дійсного свідоцтва ДОПНВ про підготовку водія;

- у жодному перевізному документі немає інформації, яка дозволяє визначити категорію порушення (наприклад, номер ООН, належне відвантажувальне найменування, групу упакування);

*порушення, що стосуються технічних вимог:*

- перевезення непридатним транспортним засобом;

- невідповідність транспортного засобу встановленим вимогам про допущення до перевезення визначеного небезпечного вантажу;

- перевезення навалом (насіпом) у транспортних засобах, вантажне відділення яких не відповідає встановленим вимогам;

- перевезення небезпечних вантажів у цистернах, конструкція яких не відповідає встановленим вимогам;

- використання для перевезення тари, яка не відповідає встановленим вимогам;

- перевезення в упакуваннях, що не відповідають інструкції з пакування;

*порушення, що стосуються маркування:*

- перевезення упакувань, на яких відсутнє відповідне маркування;

- перевезення без укріплених табличок оранжевого кольору, великих знаків безпеки та (або) маркувальних знаків;

*порушення, що стосуються здійснення перевезення:*

- проникнення небезпечних речовин назовні;
- перевантаження транспортного засобу;
- невиконання вимог щодо ступеня заповнення цистерн і пакувань;
- невиконання вимог щодо обмеження кількості вантажу;
- невиконання вимог щодо розміщення і кріплення вантажів, у тому числі кріплення контейнерів і цистерн на транспортних засобах;
- невиконання вимог щодо сумісного завантаження небезпечних вантажів;
- застосування відкритого полум'я або незахищених ламп розжарювання;
- недотримання заборони куріння;

У разі виявлення порушень, що належать до цієї категорії безпеки, забороняється подальше перевезення та негайно вживаються заходи з усунення порушень.

До категорії безпеки II належать порушення вимог, установлених для запобігання серйозній небезпеці для здоров'я людей або значній небезпеці для навколишнього середовища. Порушеннями категорії безпеки II вважаються:

*порушення загальних вимог:*

- транспортна одиниця має два і більше причепів/напівпричепів;

*порушення, що стосуються перевізних документів:*

- відсутність письмових інструкцій або невідповідність письмових інструкцій установленим вимогам;

*порушення, що стосуються технічних вимог:*

- невідповідність транспортного засобу вимогам норм про допущення до перевезення визначеного небезпечного вантажу, але він не становить безпосередньої безпеки;

- перевезення в ушкодженій тарі (контейнерах середньої вантажопідйомності для масових вантажів, великогабаритній тарі) або перевезення ушкодженої порожньої неочищеної тари;

- прострочена дата застосування тари або чергового випробування контейнерів середньої вантажопідйомності для масових вантажів або великогабаритної тари;

- прострочена дата чергового випробування цистерни;

- перевезення упакувань із небезпечними вантажами в контейнері, що не відповідає встановленим вимогам;

*порушення, що стосуються маркування:*

- неправильне маркування упакувань номером ООН, знаками безпеки, маркувальними та маніпуляційними знаками;

- неправильне маркування транспортних засобів, контейнерів і цистерн табличками оранжевого кольору, великими знаками безпеки та (або) маркувальними знаками;

*порушення, що стосуються здійснення перевезення:*

- перевезення на транспортній одиниці сторонніх осіб;

- цистерни, у тому числі порожні неочищені, не закриті як слід;
- транспортний засіб не перебуває під спостереженням або не поставлений на стоянку відповідно до вимог;

*порушення, що стосуються комплектації додатковим обладнанням:*

- на транспортному засобі відсутні працездатні вогнегасники, передбачені для небезпечного вантажу, що перевозиться, та транспортного засобу, який використовується для перевезення, відповідно до положень пункту 10 розділу I Правил дорожнього перевезення небезпечних вантажів або розділу 8.1.4 додатка В до ДОПНВ. Вогнегасник вважається працездатним, якщо відсутнє тільки маркування із зазначенням дати наступного випробування. Це положення не поширюється на вогнегасники, які очевидно вже тривалий час не функціонують (стрілка манометра показує на нуль тощо);

- на транспортній одиниці відсутнє додаткове обладнання, передбачене для небезпечного вантажу, що перевозиться, відповідно до положень пункту 11 розділу I цих Правил або розділу 8.1.5 додатка В до ДОПНВ;

При виявленні таких порушень вживаються відповідні заходи щодо їх усунення на місці проведення контролю або найпізніше - після завершення перевезення, що виконується.

До категорії безпеки III належать порушення вимог, установлених для запобігання незначній небезпеці для здоров'я людей або для навколишнього середовища. Порушеннями категорії безпеки III зокрема є:

*порушення, що стосуються перевізних документів:*

- відсутність у транспортному документі необхідних відомостей, крім відомостей, передбачених для порушень категорії I;

- відсутність свідоцтва ДОПНВ про підготовку водія, однак за Єдиним державним реєстром Міністерства внутрішніх справ (реєстр) установлено, що водій має дійсне свідоцтво ДОПНВ;

*порушення, що стосуються маркування:*

- невідповідність розмірів табличок оранжевого кольору, великих знаків безпеки, маркувальних знаків, цифр та (або) символів безпеки установленим вимогам;

- наявність на транспортному засобі, у якому не перевозяться небезпечні вантажі, прикріплених табличок оранжевого кольору та /або великих знаків безпеки.

У разі виявлення порушень категорії безпеки III під час організації та здійснення дорожнього перевезення небезпечних вантажів працівниками поліції видається припис щодо їх усунення, після чого подальший рух не забороняється. Такі порушення усуваються зазвичай на території підприємства після завершення перевезення.

Категорію безпеки порушення визначають працівники поліції, що здійснюють контроль за безпекою дорожнього руху під час дорожнього перевезення небезпечних вантажів, у кожному конкретному випадку з урахуванням всіх порушень та особливих обставин.

При проведенні контролю транспортного засобу з небезпечним вантажем працівники поліції керуються таблицею перевіркового листка (рис. 2).

Водії транспортних засобів та посадові особи, відповідальні за технічний стан, обладнання, експлуатацію транспортних засобів, уповноважених з питань безпеки перевезення небезпечних вантажів, громадяни – суб'єкти господарської діяльності, винні у порушенні правил дорожнього перевезення небезпечних вантажів притягаються до адміністративної відповідальності за частиною 1 статті 132<sup>1</sup> КУпАП.

Додаток 5  
до Правил дорожнього перевезення  
небезпечних вантажів  
(пункт 16 розділу III)

<b>ПЕРЕВІРОЧНИЙ ЛИСТОК</b>			
1. Місце проведення контролю	2. Дата		3. Час
4. Знак країни і реєстраційний номер транспортного засобу			
5. Знак країни і реєстраційний номер причепа/напівпричепа			
6. Перевізник / адреса			
7. Водій/другий водій			
8. Вантажовідправник. Адреса. Місце завантаження <sup>1,2</sup>			
9. Вантажоодержувач. Адреса. Місце розвантаження <sup>1,2</sup>			
10. Загальна кількість небезпечних вантажів на транспортній одиниці			
11. Максимальна кількість відповідно до підрозділу 1.1.3.6 ДОПНВ перевищена	<input type="checkbox"/> Так	<input type="checkbox"/> Ні	
12. Спосіб перевезення	<input type="checkbox"/> навалом/насіпом	<input type="checkbox"/> в упакованнях	<input type="checkbox"/> у цистернах
<b>Перевізні документи</b>			
13. Транспортний документ	<input type="checkbox"/> перевірено	<input type="checkbox"/> виявлено порушення	<input type="checkbox"/> не належить
14. Письмові інструкції	<input type="checkbox"/> перевірено	<input type="checkbox"/> виявлено порушення	<input type="checkbox"/> не належить
15. Багатостороння угода / національний дозвіл	<input type="checkbox"/> перевірено	<input type="checkbox"/> виявлено порушення	<input type="checkbox"/> не належить
16. Свідоцтво про допущення транспортних засобів до перевезення визначених небезпечних вантажів	<input type="checkbox"/> перевірено	<input type="checkbox"/> виявлено порушення	<input type="checkbox"/> не належить
17. Свідоцтво ДОПНВ про підготовку водія	<input type="checkbox"/> перевірено	<input type="checkbox"/> виявлено порушення	<input type="checkbox"/> не належить
<b>Здійснення перевезення</b>			
18. Вантаж допущено до перевезення	<input type="checkbox"/> перевірено	<input type="checkbox"/> виявлено порушення	<input type="checkbox"/> не належить
19. Транспортні засоби є придатними до перевезення вантажів	<input type="checkbox"/> перевірено	<input type="checkbox"/> виявлено порушення	<input type="checkbox"/> не належить
20. Положення з перевезення (навалом, в упакованнях, у цистернах)	<input type="checkbox"/> перевірено	<input type="checkbox"/> виявлено порушення	<input type="checkbox"/> не належить
21. Заборона сумісного завантаження	<input type="checkbox"/> перевірено	<input type="checkbox"/> виявлено порушення	<input type="checkbox"/> не належить

22. Навантаження, розміщення і кріплення вантажу <sup>3</sup>	<input type="checkbox"/> перевірено	<input type="checkbox"/> виявлено порушення	<input type="checkbox"/> не належить
23. Витік небезпечного вантажу або ушкодження упакування <sup>3</sup>	<input type="checkbox"/> перевірено	<input type="checkbox"/> виявлено порушення	<input type="checkbox"/> не належить
24. Маркування тари / маркування цистерн <sup>2,3</sup> (ДОПНВ 6)	<input type="checkbox"/> перевірено	<input type="checkbox"/> виявлено порушення	<input type="checkbox"/> не належить
25. Маркування упакувань (наприклад, N ООН) і знаки безпеки <sup>2</sup> (ДОПНВ 5.2)	<input type="checkbox"/> перевірено	<input type="checkbox"/> виявлено порушення	<input type="checkbox"/> не належить
26. Маркування цистерни / транспортного засобу, контейнера інформаційними табло (ДОПНВ 5.3.1)	<input type="checkbox"/> перевірено	<input type="checkbox"/> виявлено порушення	<input type="checkbox"/> не належить
27. Маркування транспортного засобу / транспортної одиниці таблички оранжевого кольору, маркувальні знаки (ДОПНВ 5.3.2, 5.3.3, 5.3.6)	<input type="checkbox"/> перевірено	<input type="checkbox"/> виявлено порушення	<input type="checkbox"/> не належить
<b>Додаткове обладнання і засоби індивідуального захисту</b>			
28. Обладнання для вживання загальних заходів безпеки, зазначене в ДОПНВ	<input type="checkbox"/> перевірено	<input type="checkbox"/> виявлено порушення	<input type="checkbox"/> не належить
29. Додаткове обладнання, необхідне для вантажу, що перевозиться	<input type="checkbox"/> перевірено	<input type="checkbox"/> виявлено порушення	<input type="checkbox"/> не належить
30. Інше обладнання, зазначене в письмових інструкціях	<input type="checkbox"/> перевірено	<input type="checkbox"/> виявлено порушення	<input type="checkbox"/> не належить
31. Засоби пожежогасіння	<input type="checkbox"/> перевірено	<input type="checkbox"/> виявлено порушення	<input type="checkbox"/> не належить
32. При виявленні порушень найбільш важка категорія безпеки	<input type="checkbox"/> категорія I	<input type="checkbox"/> категорія II	<input type="checkbox"/> категорія III
33. Примітки			
34. Орган / працівник, який здійснив контроль			

<sup>1</sup> Заповнюється тільки у разі, якщо це має значення для фіксації порушення.

<sup>2</sup> При перевезенні збірного вантажу зазначити у графі "Примітки".

<sup>3</sup> Візуальний контроль порушень.

*Рис. 2. Перевірочний листок*

У разі виявлення неодноразових порушень категорії безпеки I, що були допущені суб'єктом перевезення небезпечних вантажів, місцезнаходження якого на території іншої держави – учасниці ДОПНВ, поліція повідомляє про ці порушення компетентні органи держави, на території якої місцезнаходження цього суб'єкта перевезення небезпечних вантажів, з метою вжиття відповідних заходів до порушника (порушників).

Для реалізації повноважень Національної поліції щодо здійснення контролю за безпекою дорожнього руху під час надання послуг з перевезення пасажирів чи вантажів, додержанням законодавства у зазначеній сфері, відповідно до положень статті 52<sup>3</sup> Закону України «Про дорожній рух», у разі виявлення порушень законодавства, передбачених частинами першою – четвертою, шостою та сьомою статті 121, частиною третьою статті 121<sup>2</sup>, частиною першою статті 126 КУпАП щодо відсутності полісу (договору) обов'язкового страхування цивільно-правової відповідальності власників

наземних транспортних засобів (страхового сертифіката «Зелена картка»), безпосередньо після оформлення матеріалів про адміністративні правопорушення відносно водія транспортного засобу, який використовується автомобільним перевізником на комерційній основі чи за власний кошт, поліцейськими вживаються заходи щодо притягнення до відповідальності посадових осіб, відповідальних за технічний стан, обладнання, експлуатацію транспортних засобів або громадян – суб'єктів господарської діяльності (стаття 128 КУпАП) за випуск на лінію транспортних засобів, технічний стан, обладнання або комплектність яких не відповідає вимогам правил і стандартів, що стосуються забезпечення дорожнього руху, технічної експлуатації, переобладнаних без відповідного погодження, не зареєстрованих у встановленому порядку, таких, що не пройшли обов'язкового технічного контролю або без поліса обов'язкового страхування цивільно-правової відповідальності власників наземних транспортних засобів (страхового сертифіката «Зелена картка»), без проходження щозмінного медичного огляду та контролю технічного стану, а також направлення в рейс одного водія при здійсненні пасажирських перевезень на автобусному маршруті протяжністю понад п'ятсот кілометрів.

Зазначеним посадовим особам чи громадянам – суб'єктам господарської діяльності видається вимога (припис) про усунення виявлених недоліків.

У разі виявлення фактів керування водіями транспортних засобів, які використовуються перевізником на комерційній основі чи за власний кошт, у стані алкогольного, наркотичного чи іншого сп'яніння або під впливом лікарських препаратів, що знижують їх увагу та швидкість реакції або осіб, адміністративну відповідальність мають нести відповідні посадові особи автомобільного перевізника. Однак колізія правових норм наразі не дозволяє поліцейським повноцінно застосовувати адміністративні санкції до винних осіб.

Так, відповідно до ч. 2 ст. 19 Конституції України, органи державної влади та органи місцевого самоврядування, їх посадові особи зобов'язані діяти лише на підставі, в межах повноважень та у спосіб, що передбачені Конституцією та законами України.

Частиною 1 ст. 129 КУпАП передбачено відповідальність за допуск до керування транспортними засобами водіїв, які перебувають у стані алкогольного, наркотичного чи іншого сп'яніння, або у хворобливому стані, або під впливом лікарських препаратів, що знижують їх увагу та швидкість реакції, або таких, що не пройшли у встановлений строк медичного огляду. Санкцією цієї статті визначено, що за такі діяння відповідальність передбачена для посадових осіб, відповідальних за технічний стан, обладнання, експлуатацію транспортних засобів, громадян - суб'єктів господарської діяльності.

Водночас, порядок проведення медичних оглядів визначено Положенням про медичний огляд кандидатів у водії та водіїв транспортних засобів, затвердженим спільним наказом Міністерства охорони здоров'я України та Міністерства внутрішніх справ України від 31.01.2013 № 65/80. Згідно з

пунктом 1.4. Положення щозмінному передрейсовому та післярейсовому медичним оглядам підлягають водії транспортних засобів підприємств, установ та організацій незалежно від форми власності, фізичних осіб-підприємців, що здійснюють перевезення пасажирів та вантажів. Пункт 1.8. Положення визначає, що щозмінні передрейсові та післярейсові медичні огляди водіїв транспортних засобів здійснюються лікарями лікувального профілю та/або молодшими медичними працівниками з медичною освітою за спеціальністю «сестринська справа», «лікувальна справа». Пунктом 4.1. визначено, що щозмінний передрейсовий медичний огляд проводиться для водіїв транспортних засобів перевізника безпосередньо перед їх виїздом у рейс. Відповідно до пункту 4.5. цього ж Положення підставами для визнання водія непридатним до безпечного керування транспортним засобом, зокрема є перебування водія у стані алкогольного, наркотичного чи іншого сп'яніння або під впливом лікарських препаратів, що знижують увагу та швидкість реакції. Відповідно до пункту 4.6. Положення результати проведеного передрейсового медичного огляду заносяться до Журналу щозмінного передрейсового та післярейсового медичних оглядів водіїв. Медичний працівник власноруч заповнює усі графи Журналу, а водій ставить свій підпис у графі «Підпис водія про відсутність скарг». За наявності дорожнього листа медичним працівником робиться запис у ньому про результат контролю стану здоров'я водія автотransпортного засобу.

Таким чином, фактично перевірку стану здоров'я водія та допуск його до керування транспортним засобом здійснюють медичні працівники, які не є посадовими особами, відповідальними за технічний стан, обладнання, експлуатацію транспортних засобів, а тому не можуть вважатися суб'єктами правопорушень, передбачених частиною 1 статті 129 КУпАП.

Водночас самі посадові особи, відповідальні за технічний стан, обладнання та експлуатацію транспортних засобів, не уповноважені здійснювати передрейсові та післярейсові медичні огляди водіїв, а тому не можуть бути визнані винними у вчиненні таких адміністративних проступків.

Такої ж позиції дотримуються й судові інстанції. Так, в адміністративній справі № 2а-5-1526/09 Центральний районний суд міста Миколаєва скасував постанову про притягнення до адміністративної відповідальності начальника відділу медичного та соціального забезпечення ДП «Дельта-Лоцман» та закрив справу про адміністративне правопорушення за частиною 1 статті 129 КУпАП за відсутністю складу правопорушення. Аргументуючи своє рішення, суд зазначив, що позивач, будучи відповідальною особою за допуск водіїв до керування транспортним засобом, здійснив випуск на лінію водія, який знаходився у стані алкогольного сп'яніння. Проте його посадові обов'язки не передбачають відповідальність за технічний стан, обладнання, експлуатацію транспортних засобів. Отже, позивач не є суб'єктом адміністративного правопорушення, що передбачене частиною 1 статті 129 КУпАП.<sup>1</sup>

---

<sup>1</sup> Постанова Центрального районного суду м. Миколаєва від 09.04.2010 року за результатами розгляду адміністративної справи № 2а-5-1526/09. Єдиний державний реєстр судових рішень. URL: <https://reyestr.court.gov.ua/Review/12742106> (дата звернення: 30.08.2024).

Водночас Сьомий апеляційний адміністративний суд м. Вінниця за результатами розгляду адміністративної справи № 127/17577/22 дійшов висновку, що суд першої інстанції правильно встановив обставини справи та ухвалив судові рішення з додержанням норм матеріального і процесуального права та обґрунтовано скасував постанову інспектора ВБДР УПП у Вінницькій області ДПП Сінкевича Т. О. серії ДПО18 №788567 від 26.07.2022 про притягнення механіка ПП «Укртранс С» до адміністративної відповідальності за частиною 1 статті 129 КУпАП, і закриття провадження у справі.

Ухвалюючи оскаржуване рішення суд першої інстанції виходив з того, що оскільки позивач обіймає посаду механіка приватного підприємства «Укртранс С» до його посадових обов'язків, визначених посадовою інструкцією, входить технічне забезпечення безаварійної та надійної роботи на лініях, контроль справного стану рухомого складу, випуск його на маршрут відповідно до встановленого графіком посадових інструкцій механіка автомобільної колони. Обов'язку щодо проведення передрейсових медичних оглядів водіїв в його посадовій інструкції не визначено, а відтак, позивач не уповноважений здійснювати проведення передрейсового медичного огляду водіїв, а отже в його діях відсутній склад адміністративного правопорушення, передбаченого частиною 1 статті 129 КУпАП.<sup>1</sup>

Таким чином, поточна редакція частини 1 статті 129 КУпАП унеможливує притягнення до відповідальності осіб, винних у допуску до керування транспортними засобами водіїв, які перебувають у стані алкогольного, наркотичного чи іншого сп'яніння, або у хворобливому стані, або під впливом лікарських препаратів, що знижують їх увагу та швидкість реакції. Зважаючи на викладене, та з метою забезпечення принципу справедливості та невідворотності адміністративної відповідальності доцільно абзац другий частини 1 статті 129 КУпАП викласти у такій редакції: «тягне за собою накладення штрафу на посадових осіб, відповідальних за технічний стан, обладнання, експлуатацію транспортних засобів, **медичних працівників, уповноважених на проведення щозмінних передрейсових та післярейсових медичних оглядів водіїв**, громадян – суб'єктів господарської діяльності в розмірі двадцяти п'яти неоподатковуваних мінімумів доходів громадян».

У разі виявлення працівниками поліції фактів керування вантажними чи пасажирськими транспортними засобами особами, які не мають права керування транспортними засобами, посадові особи, відповідальні за технічний стан, обладнання, експлуатацію транспортних засобів, а також громадяни - суб'єкти господарської діяльності підлягають притягненню до адміністративної відповідальності за частиною 2 статті 129 КУпАП, яка визначає склад адміністративного проступку у вигляді допуску до керування транспортним засобом особи, яка не має права на керування транспортним засобом. Тобто, для застосування норм цієї статті водієм має бути вчинене адміністративне правопорушення, передбачене частиною 2 статті 126 КУпАП, а саме керування

---

<sup>1</sup> Постанова Сьомого апеляційного адміністративного суду (м. Вінниця) від 22.11.2022 року за результатами розгляду адміністративної справи № 127/17577/22. Єдиний державний реєстр судових рішень. URL: <https://reyestr.court.gov.ua/Review/107455549> (дата звернення: 30.08.2024).

транспортним засобом особою, яка не має права керування таким транспортним засобом.

Водночас, стаття 126 КУпАП передбачає й інші делікти, пов'язані з правом керування транспортними засобами. Так, частиною 3 цієї статті визначена відповідальність за керування транспортним засобом особою, стосовно якої встановлено тимчасове обмеження у праві керування транспортними засобами. А частина 4 цієї норми передбачає стягнення за керування транспортним засобом особою, позбавленою права керування транспортними засобами.

Зазначені склади адміністративних проступків мають спільну рису – на момент вчинення діяння у суб'єкта правопорушення відсутнє чинне спеціальне право на керування транспортним засобом відповідної категорії. Водночас, законодавець розділяє ці адміністративні делікти, залежно від причини відсутності цього права, та зважаючи на різний рівень суспільної шкідливості таких діянь, передбачає різну міру відповідальності.

Отже, адміністративним законодавством України визначено три види суб'єктів порушення права керування транспортними засобами:

1) особа, яка не має права керування таким транспортним засобом – до таких суб'єктів відносять осіб, які не отримували в установленому порядку посвідчення водія або мають посвідчення водія іншої категорії, ніж та до якої належить транспортний засіб, котрим керувала ця особа в момент вчинення діяння;

2) особа, стосовно якої встановлено тимчасове обмеження у праві керування транспортними засобами – до таких суб'єктів відносять осіб, відносно яких державним виконавцем винесено постанову про встановлення тимчасового обмеження боржника у праві керування транспортними засобами - до погашення заборгованості зі сплати аліментів у повному обсязі відповідно до Закону України «Про виконавче провадження», а також до яких судом застосовано тимчасове обмеження такої особи у праві керування транспортним засобом під час мобілізації;

3) особа, позбавлена права керування транспортними засобами – до таких суб'єктів належать особи, відносно яких набули законної сили постанови суду про накладення адміністративного стягнення у вигляді позбавлення права керування транспортними засобами або вироку суду про застосування покарання у вигляді позбавлення права керувати транспортними засобами.

Таким чином, диспозиція частини 2 статті 129 КУпАП не передбачає настання відповідальності посадових осіб за допуск до керування транспортними засобами осіб, позбавлених права керування транспортними засобами або стосовно яких встановлено тимчасове обмеження у праві керування транспортними засобами.

Тому зміст цієї норми має бути доповнений відповідними положеннями та мати наступну редакцію: «Допуск до керування транспортним засобом особи, яка не має права на керування транспортним засобом, **позбавлена права керування транспортними засобами або стосовно якої встановлено тимчасове обмеження у праві керування транспортними засобами**, - ...».

## Висновки до розділу 2

Відповідно до Закону України «Про Національну поліцію» контроль за дотриманням правил дорожнього руху його учасниками та за правомірністю експлуатації транспортних засобів на вулично-дорожній мережі відноситься до повноважень поліцейських підрозділів (ст. 23).

Під час виконання повноважень щодо контролю за дотриманням Правил дорожнього руху поліцейський відповідно до ст. 29 Закону України «Про Національну поліцію» може застосовувати поліцейські заходи превентивного або примусового характеру. Серед превентивних заходів поліцейські застосовують перевірку документів особи; опитування особи; поверхневу перевірку і огляд; зупинення транспортного засобу; обмеження пересування особи, транспортного засобу або фактичного володіння річчю; проникнення до житла чи іншого володіння особи; застосування технічних приладів і технічних засобів, що мають функції фото- і кінозйомки, відеозапису, засобів фото- і кінозйомки, відеозапису, поліцейське піклування тощо. Серед поліцейських заходів примусу застосовуються фізичний вплив (сила); застосування спеціальних засобів; застосування вогнепальної зброї.

Задля забезпечення більш ефективного виконання покладених на поліцію обов'язків у сфері безпеки дорожнього руху є необхідним доповнити перелік спеціальних засобів, що використовуються поліцейськими для виконання своїх повноважень (визначений ст. 42 Закону України «Про Національну поліцію») такими засобами, як «пристрої для примусового відкриття транспортних засобів». Також необхідно доповнити ст. 45 Закону України «Про Національну поліцію» правилами застосування поліцейськими пристроїв для примусового відкриття транспортних засобів. Зокрема, необхідно доповнити вищезазначену статтю нормою такого змісту: «пристрої для примусового відкриття транспортних засобів застосовують для: а) порятунку життя людей; б) порятунку життя тварин; в) подолання злісної непокори законному розпорядженню або вимозі поліцейського при виконанні ним службових обов'язків особою, що перебуває у зачиненому транспортному засобі».

Досліджуючи дозвільно-погоджувальну діяльність поліції у сфері безпеки дорожнього руху встановлено, що правове регулювання дозвільної (погоджувальної) діяльності Національної поліції у сфері забезпечення безпеки дорожнього руху потребує вдосконалення та систематизації. Зокрема, законодавчо не закріпленим є перелік документів дозвільного характеру, що видаються підрозділами поліції як дозвільними органами у сфері безпеки дорожнього руху. Зважаючи, що виключно законами, які регулюють відносини, пов'язані з одержанням документів дозвільного характеру, встановлюється необхідність одержання таких документів, було б доцільно доповнити статтю 52<sup>3</sup> «Повноваження Національної поліції у сфері забезпечення безпеки дорожнього руху» Закону України «Про дорожній рух» новою частиною, яка б узагальнювала в собі та упорядковувала довільні (погоджувальні) відносини Національної поліції у сфері забезпечення безпеки дорожнього руху. Також, для упорядкування проведення дозвільних (погоджувальних) процедур,

переоформлення та анулювання документів дозвільного характеру підрозділами патрульної поліції, запобігання неоднозначного розуміння норм права та реалізації принципу правової визначеності доцільно розробити та затвердити відповідною постановою Кабінету Міністрів України Порядок видачі, відмови у видачі, переоформлення, анулювання документів дозвільного характеру у сфері забезпечення безпеки дорожнього руху Національною поліцією України.

Щодо контролю поліцію за перевезенням пасажирів та вантажів автомобільним транспортом, слід зазначити, що правовий статус Національної поліції України у системі суб'єктів нагляду (контролю) за безпекою на автомобільному транспорті загального користування визначений Законом України «Про дорожній рух». В межах здійснення відповідного контролю, поліція реагує на адміністративні правопорушення, виявлені під час служби. Однак, на сьогодні є певна колізія правових норм, що не дозволяє поліцейським повноцінно притягнути до відповідальності осіб, що вчинили правопорушення, передбачене ст. 129 КУпАП. Задля, усунення зазначених недоліків є необхідним санкцію ч. 1 ст. 129 КУпАП викласти у такій редакції: «тягне за собою накладення штрафу на посадових осіб, відповідальних за технічний стан, обладнання, експлуатацію транспортних засобів, медичних працівників, уповноважених на проведення щозмінних передрейсових та післярейсових медичних оглядів водіїв, громадян – суб'єктів господарської діяльності в розмірі двадцяти п'яти неоподатковуваних мінімумів доходів громадян». Диспозицію ч. 2 ст. 129 КУпАП слід викласти таким чином: «Допуск до керування транспортним засобом особи, яка не має права на керування транспортним засобом, позбавлена права керування транспортними засобами або стосовно якої встановлено тимчасове обмеження у праві керування транспортними засобами, - ...».

## РОЗДІЛ III. АДМІНІСТРАТИВНО-ЮРИСДИКЦІЙНА ДІЯЛЬНІСТЬ ПОЛІЦІЇ У СФЕРІ БЕЗПЕКИ ДОРОЖНЬОГО РУХУ

### 3.1. Провадження у справах про адміністративні правопорушення у сфері безпеки дорожнього руху

Провадження у справах про адміністративні проступки – це нормативно врегульована діяльність повноважених суб'єктів із застосування адміністративної відповідальності за скоєний адміністративний проступок, а також попередження адміністративних правопорушень.<sup>1</sup>

Слід зазначити, що на думку деяких вчених у галузі адміністративного права, провадження у справах про адміністративні правопорушення є одним із видів адміністративного процесу, являє собою регламентовану нормами адміністративно-процесуального законодавства діяльність уповноважених органів, яка спрямована на притягнення до адміністративної відповідальності осіб, які вчинили адміністративні правопорушення.<sup>2</sup>

Також цікавою і слушною є думка щодо визначення поняття провадження у справах про адміністративні правопорушення як комплекс взаємопов'язаних та взаємообумовлених процесуальних дій, спрямованих на своєчасне, повне і об'єктивне з'ясування обставин кожної справи, вирішення її в точній відповідності із законодавством, забезпечення виконання винесеної постанови, а також виявлення причин та умов, що сприяють вчиненню адміністративних правопорушень, запобігання правопорушенням, виховання громадян в дусі додержання законів, зміцнення законності, які здійснюються спеціально-уповноваженим органом або посадовою особою державних органів з метою охорони прав та законних інтересів громадян, охорони власності, виконання завдань з охорони громадського порядку і громадської безпеки.<sup>3</sup>

Особливостями провадження у справах про адміністративні правопорушення є:

*1) виникає тільки у зв'язку зі вчиненням адміністративного правопорушення.*

Відповідно до ст. 9 КУпАП адміністративним правопорушенням визнається протиправна, винна (умисна або необережна) дія чи бездіяльність, яка посягає на громадський порядок, власність, права і свободи громадян, на встановлений порядок управління і за яку законом передбачено адміністративну відповідальність;

*2) притаманне встановлене законодавством коло суб'єктів.*

Зокрема, розділ III КУпАП визначає органи, уповноважені розглядати справи про адміністративні правопорушення, розділ IV «Провадження в

<sup>1</sup> Адміністративне право України. Повний курс: підручник / за ред. В. Галунька, О. Правоторової. Видання третє. Київ: Академія адміністративно-правових наук, 2020. С. 411.

<sup>2</sup> Фазикош О. В. Поняття та сутність провадження у справах про адміністративні правопорушення. *Науковий вісник Ужгородського університету. Серія «Право»*. Ужгород, 2012. № 18. С. 183–185.

<sup>3</sup> Шаповал Т. Б. Поняття, види та принципи провадження у справах про адміністративні правопорушення. *Юридичний науковий електронний журнал*. Запоріжжя, 2022. № 8. С. 368–370.

справах про адміністративні правопорушення», а саме глава 19 «Протокол про адміністративне правопорушення» визначає осіб, які мають право складати протоколи про адміністративні правопорушення (ст. 255 КУпАП). Глава 21 «Особи, які беруть участь у провадженні в справі про адміністративне правопорушення» КУпАП визначає правовий статус особи, яка притягається до адміністративної відповідальності (ст. 268), потерпілого (ст. 269), законного представника (ст. 270), захисника (ст. 271), свідка (ст. 272), експерта (ст. 273), перекладача (ст. 274);

*3) індивідуальність процесуальних актів, які приймаються в ході провадження.*

Відповідно до ст. 254 КУпАП у разі вчинення адміністративного правопорушення складається протокол уповноваженими на те посадовою особою або представником громадської організації чи органу громадської самодіяльності. Розглянувши справу про адміністративне правопорушення, орган (посадова особа) виносить постанову по справі. Постанова виконавчого органу сільської, селищної, міської ради про адміністративне правопорушення приймається у формі рішення (ст. 283 КУпАП).

У разі вчинення особою адміністративного правопорушення, яке не передбачає складання протоколу (ст. 258 КУпАП), посадова особа виносить лише постанову у справі про адміністративне правопорушення та вручає її особі, яка притягається до адміністративної відповідальності.

*4) можливість застосування під час провадження заходів адміністративного примусу.*

Адміністративний примус – це застосування суб'єктами публічної адміністрації, а у випадках, прямо визначених у законі, – також іншими особами, до осіб, які не перебувають у їх підпорядкуванні, незалежно від волі і бажання останніх передбачених адміністративно-правовими нормами заходів впливу морального, майнового, особистісного (фізичного) та іншого характеру з метою запобігання правопорушенням та їх припинення, притягнення винних до відповідальності.<sup>1</sup>

Слід зазначити, що у теорії адміністративного права напрацьовано класифікацію заходів адміністративного примусу залежно від мети їх застосування. Заходи адміністративного примусу застосовується з потрійною метою. Відповідно до цього вони поділяються на три види:

1) адміністративно-запобіжні (становлять комплекс заходів впливу морального, фізичного, організаційного та іншого характеру, які дозволяють виявляти й не допускати правопорушення, забезпечувати публічний порядок і безпеку за різних надзвичайних обставин);

2) заходи адміністративного припинення (це засновані на законі засоби примусового переривання (припинення) діянь, які мають ознаки адміністративного правопорушення, а в окремих випадках – кримінально-правовий характер, спрямовані на недопущення шкідливих наслідків протиправної поведінки, забезпечення провадження в справах про

---

<sup>1</sup> Адміністративне право України. Повний курс: підручник / за ред. В. Галунька, О. Правоторової. Видання третє. Київ: Академія адміністративно-правових наук, 2020. С. 206.

адміністративні правопорушення і притягнення винних до адміністративної, а у виняткових випадках – до кримінальної відповідальності);

3) адміністративні стягнення (є мірою відповідальності і застосовується з метою виховання особи, яка вчинила адміністративне правопорушення, в дусі додержання законів України, поваги до правил співжиття, а також запобігання вчиненню нових правопорушень як самим правопорушником, так і іншими особами);<sup>1</sup>

5) *за допомогою такого провадження реалізується міра адміністративної відповідальності.*

Відповідно до ст. 23 КУпАП мірою адміністративної відповідальності є адміністративне стягнення і застосовується воно з метою виховання особи, яка вчинила адміністративне правопорушення, в дусі додержання законів України, поваги до правил співжиття, а також запобігання вчиненню нових правопорушень як самим правопорушником, так і іншими особами.

Адміністративіст В. Б. Авер'янов характеризує адміністративну відповідальність як різновид юридичної відповідальності, що становить собою сукупність адміністративних правовідносин, які виникають у зв'язку із застосуванням уповноваженими органами (посадовими особами) до осіб, що вчинили адміністративний проступок, передбачених нормами адміністративного права особливих санкцій – адміністративних стягнень.<sup>2</sup>

У свою чергу, Т. О. Коломоєць формулює адміністративну відповідальність як різновид юридичної відповідальності, специфічну форму негативного реагування з боку держави в особі уповноважених органів на відповідну категорію протиправних діянь (насамперед адміністративних проступків), а особи, які вчинили зазначені правопорушення, мусять відповісти перед уповноваженим державним органом за свої неправомірні дії та понести адміністративне стягнення в установлених законом формах і порядку.<sup>3</sup>

Дослідник адміністративної відповідальності Д. М. Лук'янець вважає, що адміністративна відповідальність – це відносини, що виникають між органами виконавчої влади і фізичними або юридичними особами (за умов відсутності між ними відносин службового підпорядкування) з приводу вчинення останніми передбачених законодавством діянь і полягають у застосуванні до них в адміністративному порядку передбачених законом стягнень.<sup>4</sup>

Виходячи із вищезазначеного, на наш погляд, адміністративна відповідальність – це визначені законодавством відносини, що виникають між державою та фізичними/юридичними особами з приводу вчиненого адміністративного правопорушення.

*б) застосовується до осіб, які здійснили адміністративні правопорушення.* Виходячи з положень загальної частини Кодексу України про

<sup>1</sup> Адміністративне право України. Повний курс: підручник / за ред. В. Галуцька, О. Правоторової. Видання третє. Київ: Академія адміністративно-правових наук, 2020. С. 207–215.

<sup>2</sup> Авер'янов В. Б. Адміністративне право України : підручник. URL: <https://textbooks.net.ua/content/category/9/29/15/>

<sup>3</sup> Коломоєць Т. О. Адміністративна відповідальність : навчальний посібник. Київ : Істина, 2011. 184 с.

<sup>4</sup> Лук'янець Д. М. Інститут адміністративної відповідальності: проблеми розвитку : монографія. Київ : Інститут держави і права ім. Корещького НАН України, 2001. С. 26–34.

адміністративні правопорушення, особою, яка здійснила адміністративне правопорушення, визнається фізична осудна особа, яка досягла на момент вчинення адміністративного правопорушення шістнадцятирічного віку.

Також нормами КУпАП окремо визначається відповідальність посадових осіб (ст. 14), відповідальність власників (співвласників) транспортних засобів (ст. 14<sup>1</sup>), відповідальність військовослужбовців та інших осіб, на яких поширюється дія дисциплінарних статутів, за вчинення адміністративних правопорушень (ст. 15).

Слід зауважити, що особа, яка здійснила адміністративне правопорушення, підлягає відповідальності лише у разі, якщо вона (особа) не діяла в стані крайньої необхідності або необхідної оборони (ст. 17 КУпАП).

Так, відповідно до ст. 18 КУпАП не є адміністративним правопорушенням дія, яка хоч і передбачена цим Кодексом або іншими законами, що встановлюють відповідальність за адміністративні правопорушення, але вчинена в стані крайньої необхідності, тобто для усунення небезпеки, яка загрожує державному або громадському порядку, власності, правам і свободам громадян, установленому порядку управління, якщо ця небезпека за даних обставин не могла бути усунута іншими засобами і якщо заподіяна шкода є менш значною, ніж відвернена шкода.

Також не є адміністративним правопорушенням дія, яка хоч і передбачена цим Кодексом або іншими законами, що встановлюють відповідальність за адміністративні правопорушення, але вчинена в стані необхідної оборони, тобто при захисті державного або громадського порядку, власності, прав і свобод громадян, установленого порядку управління від протиправного посягання шляхом заподіяння посягаючому шкоди, якщо при цьому не було допущено перевищення меж необхідної оборони. Перевищенням меж необхідної оборони визнається явна невідповідність захисту характерові і суспільній шкідливості посягання (ст. 19 КУпАП).

Адміністративним законодавством України визначаються завдання провадження у справах про адміністративні правопорушення, серед яких: своєчасне, всебічне, повне і об'єктивне з'ясування обставин кожної справи; вирішення справи в точній відповідності з законом; забезпечення виконання винесеної постанови; виявлення причин та умов, що сприяють вчиненню адміністративних правопорушень; запобігання правопорушенням; виховання громадян у дусі додержання законів, зміцнення законності (ст. 245 КУпАП).

Слід зазначити, що відповідно до ст. 247 КУпАП обставинами, що виключають провадження в справі про адміністративне правопорушення, є: відсутність події і складу адміністративного правопорушення; недосягнення особою на момент вчинення адміністративного правопорушення шістнадцятирічного віку; неосудність особи, яка вчинила протиправну дію чи бездіяльність; вчинення дії особою в стані крайньої необхідності або необхідної оборони; видання акта амністії, якщо він усуває застосування адміністративного стягнення; скасування акта, який встановлює адміністративну відповідальність; закінчення на момент розгляду справи про адміністративне правопорушення строків, передбачених ст. 38 КУпАП;

наявність по тому самому факту щодо особи, яка притягається до адміністративної відповідальності, постанови компетентного органу (посадової особи) про накладення адміністративного стягнення, або нескасованої постанови про закриття справи про адміністративне правопорушення, а також повідомлення про підозру особі у кримінальному провадженні по даному факту; смерть особи, щодо якої було розпочато провадження в справі.

Під час здійснення контролю за дотриманням Правил дорожнього руху його учасниками та за правомірністю експлуатації транспортних засобів на вулично-дорожній мережі, працівники органів Національної поліції вживають заходів щодо виявлення правопорушень у сфері безпеки дорожнього руху, припиняють їх, а також здійснюють своєчасне реагування на заяви та повідомлення про правопорушення або події.

Що стосується виявлених поліцейськими адміністративних правопорушень у сфері безпеки дорожнього руху, компетенція їх розгляду може відноситись як до самих органів Національної поліції, так і до інших органів, зокрема, судових.

Так, відповідно до ст. 222 КУпАП до компетенції органів Національної поліції відноситься розгляд адміністративних справ за правопорушеннями, передбаченими такими адміністративно-правовими нормами:

*ст. 121 КУпАП:*

- керування водієм транспортним засобом, що має несправності системи гальмового або рульового керування, тягово-зчіпного пристрою, зовнішніх світлових приладів (темної пори доби) чи інші технічні несправності, з якими відповідно до встановлених правил експлуатація його забороняється, або переобладнаний з порушенням відповідних правил, норм і стандартів (ч. 1);

- керування водієм транспортним засобом, який використовується для надання послуг з перевезення пасажирів, що має несправності, передбачені ч. 1 ст. 121 КУпАП, або технічний стан і обладнання якого не відповідають вимогам стандартів, правил дорожнього руху і технічної експлуатації (ч. 2);

- керування водієм транспортним засобом, що підлягає обов'язковому технічному контролю, але своєчасно його не пройшов (ч. 3);

- порушення правил користування ременями безпеки або мотошоломами (ч. 5);

- керування водієм транспортним засобом, не зареєстрованим або не перереєстрованим в Україні в установленому порядку (ч. 6);

- керування водієм транспортним засобом, щодо якого порушено обмеження, встановлені Митним кодексом України, а саме: порушено строки його тимчасового ввезення та/або переміщення в митному режимі транзиту; транспортний засіб використовується для цілей підприємницької діяльності та/або отримання доходів в Україні; транспортний засіб передано у володіння, користування або розпорядження особі, яка не ввозила його на митну територію України або не поміщувала в митний режим транзиту (ч. 8).

- порушення правил перевезення дітей (ч. 10);

- повторне протягом року вчинення порушення, передбаченого ч. 10 ст. 121 КУпАП (ч. 11);

*ст. 121<sup>1</sup> КУнАП:*

- експлуатація водіями транспортних засобів, ідентифікаційні номери складових частин яких не відповідають записам у реєстраційних документах, знищені або підроблені;

*ст. 121<sup>2</sup> КУнАП:*

- перевезення водіями транспортних засобів, що працюють у режимі маршрутних таксі, пасажирів понад максимальну кількість, передбачену технічною характеристикою транспортного засобу або визначену в реєстраційних документах на цей транспортний засіб, а також перевезення водіями транспортних засобів, що здійснюють міжміські чи міжнародні перевезення, пасажирів, кількість яких перевищує кількість місць для сидіння, передбачену технічною характеристикою транспортного засобу або визначену в реєстраційних документах на цей транспортний засіб (ч. 1);

- порушення водіями транспортних засобів, що працюють у режимі маршрутних таксі, правил зупинки під час здійснення посадки (висадки) пасажирів (ч. 2);

- перевезення пасажирів на автобусному маршруті протяжністю понад п'ятсот кілометрів одним водієм (ч. 3);

*ст. 121<sup>3</sup> КУнАП:*

- керування або експлуатація транспортного засобу без номерного знака, з номерним знаком, що не належить цьому засобу або не відповідає встановленим зразкам або вимогам, з номерним знаком, закріпленим у не встановленому для цього місці, перевернутим чи неосвітленим, закритим іншими предметами (в тому числі прозорими), з нанесенням покриття або застосуванням матеріалів, що перешкоджають чи ускладнюють його ідентифікацію, забрудненим номерним знаком, якщо така забрудненість не дає можливості чітко визначити символи або буквено-числову комбінацію номерного знака з відстані двадцяти метрів, а так само вчинення інших дій, спрямованих на умисне приховування номерного знака (ч. 1);

- керування або експлуатація транспортного засобу із незаконно встановленими номерними знаками Збройних Сил України, Національної гвардії України, Національної поліції України, Державної прикордонної служби України, Державної служби з надзвичайних ситуацій, Державної спеціальної служби транспорту, Державної служби спеціального зв'язку та захисту інформації або дипломатичних представництв, консульств та інших міжнародних організацій, які користуються повним та частковим імунітетом (ч. 2);

*ст. 122 КУнАП:*

- перевищення встановлених обмежень швидкості руху транспортних засобів більш як на двадцять кілометрів на годину, порушення вимог дорожніх знаків та розмітки проїзної частини доріг, правил перевезення вантажів, буксирування транспортних засобів, зупинки, стоянки, проїзду пішохідних переходів, ненадання переваги у русі пішоходам на нерегульованих пішохідних переходах, а так само порушення встановленої для транспортних засобів заборони рухатися тротуарами чи пішохідними доріжками (ч. 1);

- порушення правил проїзду перехресть, зупинок транспортних засобів загального користування, проїзд на заборонний сигнал світлофора або жест регулювальника, порушення правил обгону і зустрічного роз'їзду, безпечної дистанції або інтервалу, розташування транспортних засобів на проїзній частині, порушення правил руху автомагістралями, користування зовнішніми освітлювальними приладами або попереджувальними сигналами при початку руху чи зміні його напрямку, використання цих приладів та їх переобладнання з порушенням вимог відповідних стандартів, користування під час руху транспортного засобу засобами зв'язку, не обладнаними технічними пристроями, що дозволяють вести переговори без допомоги рук (за винятком водіїв оперативних транспортних засобів під час виконання ними невідкладного службового завдання), а так само порушення правил навчальної їзди (ч. 2);

- ненадання переваги в русі транспортним засобам аварійно-рятувальних служб, швидкої медичної допомоги, пожежної охорони, поліції, що рухаються з увімкненими спеціальними світловими або звуковими сигнальними пристроями, ненадання переваги маршрутним транспортним засобам, у тому числі порушення правил руху і зупинки на смузі для маршрутних транспортних засобів, а так само порушення правил зупинки, стоянки, що створюють перешкоди дорожньому руху або загрозу безпеці руху (ч. 3);

- перевищення встановлених обмежень швидкості руху транспортних засобів більш як на п'ятдесят кілометрів на годину (ч. 4);

- зупинка чи стоянка транспортних засобів на місцях, що позначені відповідними дорожніми знаками або дорожньою розміткою, на яких дозволено зупинку чи стоянку лише транспортних засобів, якими керують водії з інвалідністю або водії, які перевозять осіб з інвалідністю (крім випадків вимушеної стоянки), а так само створення перешкод водіям з інвалідністю або водіям, які перевозять осіб з інвалідністю, у зупинці чи стоянці керованих ними транспортних засобів, неправомірне використання на транспортному засобі розпізнавального знака «Водій з інвалідністю» (ч. 6);

- зупинка чи стоянка транспортних засобів на місцях, що позначені відповідними дорожніми знаками та/або дорожньою розміткою, на яких дозволено зупинку чи стоянку лише транспортних засобів, оснащених електричними двигунами (одним чи декількома), а так само створення перешкод водіям транспортних засобів, оснащених електричними двигунами (одним чи декількома), у зупинці або стоянці (ч. 7);

*ст. 123 КУпАП:*

- порушення правил руху через залізничний переїзд, крім порушень, передбачених ч. 2 (в'їзд на залізничний переїзд у випадках, коли рух через переїзд заборонений) та ч. 3 (порушення, передбачене ч. 2 ст. 123 КУпАП, вчинене під час надання послуг з перевезення пасажирів або під час перевезення небезпечних вантажів) ст. 123 КУпАП (ч. 1);

*ст. 124<sup>1</sup> КУпАП:*

- ненадання посадовими особами підприємств, установ, організацій і громадянами транспортних засобів, що їм належать, поліцейським та медичним

працівникам, а також ненадання військових транспортних засобів посадовим особам Військової служби правопорядку у Збройних Силах України у встановлених законом невідкладних випадках;

*ст. 125 КУпАП:*

- інші порушення правил дорожнього руху, крім передбачених ст.ст. 121-128, ч.ч. 1 і 2 ст. 129, ст.ст. 139 і 140 КУпАП,

*ст. 126 КУпАП:*

- керування транспортним засобом особою, яка не має при собі або не пред'явила у спосіб, який дає можливість поліцейському прочитати та зафіксувати дані, що містяться в посвідченні водія відповідної категорії, реєстраційному документі на транспортний засіб, а також полісі (договорі) обов'язкового страхування цивільно-правової відповідальності власників наземних транспортних засобів (страхового сертифіката «Зелена картка»), або не пред'явила електронне посвідчення водія та електронне свідоцтво про реєстрацію транспортного засобу, чинний внутрішній електронний договір зазначеного виду обов'язкового страхування у візуальній формі страхового поліса, а також інших документів, передбачених законодавством (ч. 1);

- керування транспортним засобом особою, яка не має права керування таким транспортним засобом, або передача керування транспортним засобом особі, яка не має права керування таким транспортним засобом (ч. 2);

- керування транспортним засобом особою, позбавленою права керування транспортними засобами (ч. 4);

*ст. 127 КУпАП:*

- непокоря пішоходів сигналам регулювання дорожнього руху, перехід ними проїзної частини у невстановлених місцях або безпосередньо перед транспортними засобами, що наближаються, невиконання інших правил дорожнього руху (ч. 1);

- порушення правил дорожнього руху особами, які керують велосипедами, гужовим транспортом, і погоничами тварин (ч. 2);

- ті самі порушення, вчинені особами, зазначеними в ч.ч. 1 або 2 ст. 127 КУпАП, які перебувають у стані сп'яніння;

*ст. 127<sup>3</sup> КУпАП:*

- порушення посадовими особами закладів, їх філій чи інших відокремлених підрозділів, фізичними особами - підприємцями встановленого порядку підготовки, перепідготовки і підвищення кваліфікації водіїв транспортних засобів, а саме:

здійснення підготовки, перепідготовки водіїв транспортних засобів особою, яка не має чинного документа спеціаліста з підготовки водіїв транспортних засобів;

допуск осіб, які не склали теоретичний іспит, до практичної підготовки водіїв;

проведення практичної підготовки водіїв з використанням транспортних засобів, обладнаних з порушенням вимог Правил дорожнього руху, або особою, яка позбавлена права керування транспортними засобами;

*ст. 127<sup>4</sup> КУпАП:*

- порушення посадовими особами встановленого порядку проведення державної акредитації закладів, що проводять підготовку, перепідготовку і підвищення кваліфікації водіїв транспортних засобів, а так само порушення встановленого порядку атестації їх спеціалістів (ч. 1);

- порушення посадовими особами територіальних сервісних центрів Міністерства внутрішніх справ України встановленого порядку приймання іспитів для отримання права керування транспортними засобами або видачі посвідчення водія (ч. 2);

*ст. 128 КУпАП:*

- випуск на лінію транспортних засобів, технічний стан, обладнання або комплектність яких не відповідає вимогам правил і стандартів, що стосуються убезпечення дорожнього руху, технічної експлуатації, переобладнаних без відповідного погодження, не зареєстрованих у встановленому порядку, таких, що не пройшли обов'язкового технічного контролю або без поліса обов'язкового страхування цивільно-правової відповідальності власників наземних транспортних засобів (страхового сертифіката «Зелена картка»), без проходження щозмінного медичного огляду та контролю технічного стану, а також направлення в рейс одного водія при здійсненні пасажирських перевезень на автобусному маршруті протяжністю понад п'ятсот кілометрів (ч. 1);

- повторне протягом року вчинення будь-якого з порушень, передбачених частиною першою цієї статті (ч. 2);

*ст. 128<sup>1</sup> КУпАП:*

- порушення або невиконання правил, норм і стандартів, що стосуються забезпечення безпеки дорожнього руху, на підприємствах, в установах та організаціях усіх форм власності під час виготовлення та ремонту транспортних засобів і деталей до них або встановлення на них інших предметів додаткового обладнання, не передбаченого конструкцією транспортного засобу, а також під час будівництва, реконструкції, ремонту та утримання автомобільних доріг, вулиць, залізничних переїздів і дорожніх споруд (ч. 1);

- порушення, передбачені ч. 1 ст. 128<sup>1</sup> КУпАП, що спричинили пошкодження транспортних засобів, вантажів, автомобільних доріг, вулиць, залізничних переїздів, дорожніх споруд чи іншого майна (ч. 2);

*ст. 129 КУпАП:*

- допуск до керування транспортними засобами водіїв, які перебувають у стані алкогольного, наркотичного чи іншого сп'яніння, або у хворобливому стані, або під впливом лікарських препаратів, що знижують їх увагу та швидкість реакції, або таких, що не пройшли у встановлений строк медичного огляду (ч. 1);

- допуск до керування транспортним засобом особи, яка не має права на керування транспортним засобом (ч. 2);

- допуск до керування морськими, річковими, малими, спортивними суднами або водними мотоциклами осіб, які перебувають у стані алкогольного,

наркотичного чи іншого сп'яніння або під впливом лікарських препаратів, що знижують увагу та швидкість реакції (ч. 3);

*ст. 132<sup>1</sup> КУпАП:*

- порушення правил дорожнього перевезення небезпечних вантажів, правил проїзду великогабаритних і великовагових транспортних засобів автомобільними дорогами, вулицями або залізничними переїздами (ч. 1).

*ст. 140 КУпАП:*

- порушення правил, норм і стандартів, що стосуються забезпечення безпеки дорожнього руху при утриманні автомобільних доріг і вулиць, залізничних переїздів, інших дорожніх споруд, невжиття заходів щодо своєчасної заборони або обмеження руху при виникненні умов, які загрожують безпеці руху, або неприйняття своєчасних заходів до відновлення безпечних умов для руху (ч. 1);

- порушення визначеного законодавством порядку погодження з уповноваженим підрозділом Національної поліції: встановлення рекламоносіїв, технічних засобів організації дорожнього руху, проведення будь-яких робіт на автомобільних дорогах, вулицях, залізничних переїздах; розроблення проектної документації на будівництво, реконструкцію і ремонт автомобільних доріг, вулиць, залізничних переїздів та об'єктів дорожнього сервісу; здійснення пасажирських перевезень за встановленими маршрутами руху транспортних засобів загального користування (ч. 2);

- порушення нормативів щодо обладнання на автомобільних дорогах, вулицях, залізничних переїздах місць: провадження робіт, залишення дорожніх машин, будівельних матеріалів, конструкцій тощо, а так само неусунення після закінчення робіт перешкод і неприведення автомобільної дороги, вулиці, залізничного переїзду в стан, що гарантує безперешкодний і безпечний рух транспортних засобів та пішоходів (ч. 3).

Більш детально питання провадження та розгляду справ про адміністративні правопорушення у сфері безпеки дорожнього руху працівниками Національної поліції розглядатиметься у підрозділі 3.2. «Розгляд справ про адміністративні правопорушення працівниками Національної поліції».

У свою чергу, до компетенції суддів районних, районних у місті, міських чи міськрайонних судів належить розгляд адміністративних правопорушень у сфері безпеки дорожнього руху, передбаченими такими адміністративно-правовими нормами:

*ст. 121 КУпАП:*

- повторне протягом року вчинення будь-якого з порушень, передбачених ч.ч. 1–3 ст. 121 КУпАП (ч. 4);

- повторне протягом року вчинення будь-якого з порушень, передбачених ч. 6 ст. 121 КУпАП (ч. 7);

- повторне протягом року вчинення порушення, передбаченого ч. 8 ст. 121 КУпАП (ч. 9);

*ст. 121<sup>3</sup> КУпАП:*

- повторне протягом року вчинення порушень, передбачених ч. 2 ст. 121<sup>3</sup> КУпАП, за яке особу вже було піддано адміністративному стягненню (ч. 3);  
*ст. 122 КУпАП:*
- порушення, передбачені ч.ч. 1–4 ст. 122 КУпАП, що спричинили створення аварійної обстановки, а саме: примусили інших учасників дорожнього руху різко змінити швидкість, напрямок руху або вжити інших заходів щодо забезпечення особистої безпеки або безпеки інших громадян (ч. 5);  
*ст. 122<sup>2</sup> КУпАП:*
- невиконання водіями вимог поліцейського, а водіями військових транспортних засобів – вимог посадової особи військової інспекції безпеки дорожнього руху Військової служби правопорядку у Збройних Силах України про зупинку транспортного засобу (ч. 1);  
*ст. 122<sup>4</sup> КУпАП:*
- залишення водіями транспортних засобів, іншими учасниками дорожнього руху на порушення встановлених правил місця дорожньо-транспортної пригоди, до якої вони причетні;  
*ст. 122<sup>5</sup> КУпАП:*
- порушення вимог законодавства щодо встановлення і використання на транспортному засобі спеціальних світлових або звукових сигнальних пристроїв;  
*ст. 123 КУпАП:*
- в'їзд на залізничний переїзд у випадках, коли рух через переїзд заборонений (ч. 2);
- порушення, передбачене ч. 2 ст. 123 КУпАП, вчинене під час надання послуг з перевезення пасажирів або під час перевезення небезпечних вантажів (ч. 3);  
*ст. 124 КУпАП:*
- порушення учасниками дорожнього руху правил дорожнього руху, що спричинило пошкодження транспортних засобів, вантажу, автомобільних доріг, вулиць, залізничних переїздів, дорожніх споруд чи іншого майна;  
*ст. 126 КУпАП:*
- керування транспортним засобом особою, стосовно якої встановлено тимчасове обмеження у праві керування транспортними засобами (ч. 3);
- повторне протягом року вчинення порушень, передбачених ч.ч. 2–4 ст. 126 КУпАП (ч. 5);  
*ст. 127 КУпАП:*
- порушення, передбачені частиною 1 або 2 ст. 127 КУпАП, що спричинили створення аварійної обстановки (ч. 4);  
*ст. 127<sup>1</sup> КУпАП:*
- видача документа про технічну справність транспортного засобу, що підлягає обов'язковому технічному контролю, з порушенням порядку проведення перевірки технічного стану такого транспортного засобу (ч. 1);

- видача документа про технічну справність транспортного засобу, що підлягає обов'язковому технічному контролю, без проведення перевірки його технічного стану (ч. 2);

- видача спеціального знака державного зразка з порушенням встановленого Законом порядку укладення договору обов'язкового страхування цивільно-правової відповідальності власників наземних транспортних засобів, що підлягають обов'язковому технічному контролю (ч. 3);

*ст. 130 КУпАП:*

- керування транспортними засобами особами в стані алкогольного, наркотичного чи іншого сп'яніння або під впливом лікарських препаратів, що знижують їх увагу та швидкість реакції, а також передача керування транспортним засобом особі, яка перебуває в стані такого сп'яніння чи під впливом таких лікарських препаратів, а так само відмова особи, яка керує транспортним засобом, від проходження відповідно до встановленого порядку огляду на стан алкогольного, наркотичного чи іншого сп'яніння або щодо вживання лікарських препаратів, що знижують увагу та швидкість реакції (ч. 1);

- повторне протягом року вчинення будь-якого з порушень, передбачених ч. 1 ст. 130 КУпАП (ч. 2);

- дії, передбачені частиною першою цієї статті, вчинені особою, яка двічі протягом року піддавалася адміністративному стягненню за керування транспортними засобами у стані алкогольного, наркотичного чи іншого сп'яніння або під впливом лікарських препаратів, що знижують її увагу та швидкість реакції, за відмову від проходження відповідно до встановленого порядку огляду на стан алкогольного, наркотичного чи іншого сп'яніння або щодо вживання лікарських препаратів, що знижують увагу та швидкість реакції (ч. 3);

- вживання особою, яка керувала транспортним засобом, після дорожньо-транспортної пригоди за її участю алкоголю, наркотичних засобів, психотропних речовин, їх аналогів, а також лікарських препаратів, виготовлених на їх основі (крім тих, що входять до офіційно затвердженого складу аптечки або призначені медичним працівником), або після того, як транспортний засіб був зупинений на вимогу поліцейського, до проведення уповноваженою особою медичного огляду з метою встановлення стану алкогольного, наркотичного чи іншого сп'яніння або щодо вживання лікарських препаратів, що знижують його увагу та швидкість реакції, чи до прийняття рішення про звільнення від проведення такого огляду (ч. 4);

*ст. 139 КУпАП:*

- пошкодження автомобільних доріг, вулиць, дорожніх споруд, залізничних переїздів, трамвайних колій, технічних засобів регулювання дорожнього руху, самовільне знімання, закриття чи встановлення технічних засобів регулювання дорожнього руху, створення перешкод для дорожнього руху, в тому числі забруднення дорожнього покриття, або невжиття необхідних заходів щодо їх усунення та попередження інших учасників руху про небезпеку, що виникла, або невжиття посадовими особами, відповідальними за

технічний стан, обладнання, експлуатацію транспортних засобів, утримання автомобільних доріг та вулиць, громадянами - суб'єктами господарської діяльності заходів щодо заборони руху підвідомчих технологічних транспортних засобів, сільськогосподарської техніки і машин на гусеничному ходу автомобільними дорогами і вулицями, покриття яких може бути пошкоджене (ч. 1);

- порушення, передбачені частиною першою цієї статті, що спричинили пошкодження транспортних засобів, вантажів чи іншого майна (ч. 2);

*ст. 140 КУпАП:*

- порушення, передбачені ч.ч. 1, 2 або 3 ст. 140 КУпАП, що спричинили створення аварійної обстановки або пошкодження транспортних засобів, вантажів, автомобільних доріг, вулиць, залізничних переїздів, дорожніх споруд чи іншого майна (ч. 4);

*ст. 188<sup>28</sup> КУпАП:*

- невиконання законних вимог (приписів) посадових осіб уповноважених підрозділів Національної поліції щодо усунення порушень правил, норм і стандартів, що стосуються забезпечення безпеки дорожнього руху.

Також до компетенції судів відноситься розгляд справ про адміністративні правопорушення у сфері безпеки дорожнього руху, вчиненні особами віком від шістнадцяти до вісімнадцяти років незалежно від виду такого порушення.

Отже, у разі вчинення особою адміністративного правопорушення у сфері безпеки дорожнього руху, компетенція розгляду якого відноситься до судових інстанцій, працівник поліції відповідно до вимог КУпАП та Інструкції з оформлення поліцейськими матеріалів про адміністративні правопорушення у сфері забезпечення безпеки дорожнього руху, зафіксовані не в автоматичному режимі, затвердженою наказом МВС України від 07.11.2015 року № 1395 (Інструкція 1395) складає протокол про адміністративне правопорушення та долучає до нього інші необхідні документи.

Протокол про адміністративне правопорушення складається в письмовій формі (рис. 3) не пізніше двадцяти чотирьох годин з моменту виявлення особи, яка вчинила правопорушення, у двох примірниках, один із яких під розписку вручається особі, яка притягається до адміністративної відповідальності.

**ПРОТОКОЛ**  
**про адміністративне правопорушення**  
**серії № \_\_\_\_\_**

«\_\_» \_\_\_\_\_ 20\_\_ року \_\_\_\_ год. \_\_\_\_ хв. \_\_\_\_\_  
(місце складання протоколу)

Я, \_\_\_\_\_  
(посада, спеціальне звання, П. І. Б. поліцейського, який склав протокол)

склав(ла) цей протокол про те, що громадянин(ка) \_\_\_\_\_  
(П. І. Б.)

дата народження \_\_\_\_\_, громадянство \_\_\_\_\_, місце проживання (перебування) \_\_\_\_\_,

місце роботи \_\_\_\_\_, особу встановлено \_\_\_\_\_  
(найменування організації, місцезнаходження) (серія та номер посвідчення водія або назва, серія та номер документа, що посвідчує особу)

транспортний засіб \_\_\_\_\_, номерний знак \_\_\_\_\_, належність \_\_\_\_\_  
(марка, модель)

«\_\_» \_\_\_\_\_ 20\_\_ року \_\_\_\_ год. \_\_\_\_ хв. на (в) \_\_\_\_\_  
(місце скоєння адміністративного правопорушення)

\_\_\_\_\_ (суть адміністративного правопорушення, опис установлених обставин)

\_\_\_\_\_

чим порушив(ла) вимоги п. \_\_\_\_\_ Правил дорожнього руху, за що відповідальність передбачена ч. \_\_\_\_ ст. \_\_\_\_\_ КУпАП.

Свідки чи потерпілі: 1. \_\_\_\_\_ (П. І. Б., місце проживання (перебування)) \_\_\_\_\_ (підпис)

2. \_\_\_\_\_ (П. І. Б., місце проживання (перебування)) \_\_\_\_\_ (підпис)

До протоколу додаються: \_\_\_\_\_

Гр-ну(ці) \_\_\_\_\_ роз'яснено його (її) права та обов'язки, передбачені ст. 63 Конституції України, ст. 268 КУпАП, і  
(прізвище та ініціали)

повідомлено, що розгляд адміністративної справи відбудеться «\_\_» \_\_\_\_\_ 20\_\_ року о \_\_\_\_ год. \_\_\_\_ хв. у \_\_\_\_\_

\_\_\_\_\_

Особа, яка ознайомена з місцем та часом розгляду справи \_\_\_\_\_  
(підпис)

Пояснення особи, яка притягається до адміністративної відповідальності, по суті порушення \_\_\_\_\_

\_\_\_\_\_

Тимчасово видучені документи: \_\_\_\_\_

Тимчасовий дозвіл на право керування транспортним засобом отримав(ла) \_\_\_\_\_  
(підпис особи, яка притягається до адміністративної відповідальності)

Підпис поліцейського, який склав протокол \_\_\_\_\_

Підпис особи, яка притягається до адміністративної відповідальності \_\_\_\_\_  
(зі змістом протоколу ознайомлений(а), копію протоколу отримав(ла), внесений про мене дані – правильні)

*Рис. 3. Протокол про адміністративне правопорушення*

У протоколі про адміністративне правопорушення зазначаються: дата і місце його складання, посада, прізвище, ім'я, по батькові особи, яка склала протокол; відомості про особу, яка притягається до адміністративної відповідальності (у разі її виявлення); місце, час вчинення і суть адміністративного правопорушення; нормативний акт, який передбачає відповідальність за дане правопорушення; прізвища, адреси свідків і потерпілих, прізвище викривача (за його письмовою згодою), якщо вони є; пояснення особи, яка притягається до адміністративної відповідальності; інші відомості, необхідні для вирішення справи. Якщо правопорушенням заподіяно матеріальну шкоду, про це також зазначається в протоколі. Протокол підписується особою, яка його склала, і особою, яка притягається до адміністративної відповідальності; при наявності свідків і потерпілих протокол може бути підписано також і цими особами. У разі відмови особи, яка притягається до адміністративної відповідальності, від підписання протоколу, в ньому робиться запис про це. Особа, яка притягається до адміністративної відповідальності, має право подати пояснення і зауваження щодо змісту протоколу, які додаються до протоколу, а також викласти мотиви свого відмовлення від його підписання (ст. 256 КУпАП).

Під час складання протоколу особі, яка притягається до адміністративної відповідальності, роз'яснюються її права й обов'язки, передбачені ст. 268 КУпАП, про що робиться відмітка у протоколі. Зокрема, особа, яка

притягається до адміністративної відповідальності має право: знайомитися з матеріалами справи, давати пояснення, подавати докази, заявляти клопотання; при розгляді справи користуватися юридичною допомогою адвоката, іншого фахівця у галузі права, який за законом має право на надання правової допомоги особисто чи за дорученням юридичної особи, виступати рідною мовою і користуватися послугами перекладача, якщо не володіє мовою, якою ведеться провадження; оскаржити постанову по справі.

До протоколу про адміністративне правопорушення долучаються: 1) письмові пояснення свідків правопорушення в разі їх наявності; 2) акт огляду та тимчасового затримання транспортного засобу в разі здійснення його затримання; 3) акт огляду на стан сп'яніння в разі проведення огляду на стан сп'яніння; 4) інші документи та матеріали, які містять інформацію про правопорушення (Інструкція 1395).

При складанні протоколу про адміністративні правопорушення, передбачені ст. 139, ч. 4 ст. 140 КУпАП, до них необхідно долучати акт обстеження ділянки вулично-шляхової мережі (рис. 4) з відповідними замірами та схемою про: 1) пошкодження шляхів, залізничних переїздів, інших шляхових споруд, трамвайних колій чи технічних засобів регулювання дорожнього руху; 2) самовільне знімання, закриття чи встановлення технічних засобів регулювання дорожнього руху; 3) перешкоду для дорожнього руху, у тому числі забруднення шляхового покриття; 4) пошкодження асфальтобетонного покриття доріг унаслідок руху машин на гусеничному ході; 5) умови та стан шляху, які загрожують безпеці дорожнього руху; 6) порушення нормативів щодо обладнання на дорогах місць проведення ремонтних робіт, залишення дорожніх машин, будівельних матеріалів, конструкцій; 7) порушення або невиконання правил на підприємствах, в установах та організаціях під час розроблення та виготовлення транспортних засобів і деталей до них або інших предметів їх додаткового обладнання, під час проектування, реконструкції та ремонту шляхів, залізничних переїздів, інших шляхових споруд.

**АКТ**  
**обстеження ділянки вулично-шляхової мережі**

« \_\_\_ » \_\_\_\_\_ 20\_\_ року о \_\_\_ год. \_\_\_ хв. на \_\_\_\_\_

(вказуються протяжність ділянки обстеження, кілометр (+ метри) автодороги, перехрестя, назва вулиці, номер будинку)

Обстеження розпочато « \_\_\_ » \_\_\_\_\_ 20\_\_ року о \_\_\_ год. \_\_\_ хв. у присутності: \_\_\_\_\_

(посада, спеціальне звання, П. І. Б. поліцейського, який виявив недоліки в утриманні зазначеної ділянки)

(посада, П. І. Б. представника підрозділу з експлуатації доріг (вулиць), який відповідає за належне утримання зазначеної ділянки)

Під час обстеження встановлено:

1. Забезпечення безпечного експлуатаційного стану ділянки дороги (вулиці) покладено на: \_\_\_\_\_

(найменування підприємства, місцезнаходження, П. І. Б. керівника)

2. Експлуатаційний стан обстеженої ділянки не відповідає вимогам ДСТУ 3587-97 «Безпека дорожнього руху. Автомобільні дороги, вулиці та залізничні переїзди. Вимоги до експлуатаційного стану» за такими показниками:

покриття проїзної частини має: \_\_\_\_\_

(виявність та розміри забруднень, осідань, ям, вибоїв, тріщин, наплівів)

коефіцієнт зчеплення проїжджої частини: \_\_\_\_\_ визначено методом \_\_\_\_\_

і становить \_\_\_\_\_ %, наявність ожеледиці, ковзання \_\_\_\_\_

відсутність огороження місць проведення дорожніх робіт \_\_\_\_\_

(вид робіт, кількість місць, протяжність кожного місця, наявність будівельних матеріалів на проїжджій частині чи узбіччі)

3. Експлуатаційний стан технічних засобів організації дорожнього руху не відповідає вимогам ДСТУ 4100:2014 та ДСТУ 3308-96 за такими показниками:

наявність та стан дорожніх знаків \_\_\_\_\_

наявність та стан дорожньої розмітки \_\_\_\_\_

4. Останні заходи щодо прибирання проїжджої частини здійснювалися « \_\_\_ » \_\_\_\_\_ 20\_\_ року о \_\_\_ год. \_\_\_ хв. з використанням \_\_\_\_\_

(кількість одиниць спеціальної техніки та назва застосованих протиковзних матеріалів)

5. Інші недоліки в утриманні та експлуатації ділянки: \_\_\_\_\_

Обстеження закінчено « \_\_\_ » \_\_\_\_\_ 20\_\_ року о \_\_\_ год. \_\_\_ хв.

За результатами обстеження ділянку визнано: \_\_\_\_\_

Підписи осіб, які здійснили обстеження: \_\_\_\_\_

(підпис) (підпис)

Свідок 1 \_\_\_\_\_

(П. І. Б., рік народження, місце проживання (перебування), підпис)

Свідок 2 \_\_\_\_\_

(П. І. Б., рік народження, місце проживання (перебування), підпис)

*Рис. 4. Акт обстеження ділянки вулично-шляхової мережі*

Під час складання протоколу про адміністративне правопорушення, передбачене ст. 188<sup>28</sup> КУпАП, щодо невиконання законних вимог (приписів) посадових осіб уповноважених підрозділів Національної поліції України, щодо усунення порушень правил, норм і стандартів, що стосуються забезпечення безпеки дорожнього руху, додаються акт обстеження ділянки вулично-шляхової мережі та копія раніше надісланої (врученої) вимоги (припису) (рис. 5).

НАЦІОНАЛЬНА ПОЛІЦІЯ УКРАЇНИ

**ВИМОГА**

(припис)

від «\_\_\_» \_\_\_\_\_ 20\_\_ року № \_\_\_\_\_

(вказуються уповноважений представник юридичної особи або П. І. Б. фізичної особи)

Я, поліцейський \_\_\_\_\_

на підставі статей 27, 52<sup>1</sup> Закону України «Про дорожній рух», з метою забезпечення безпеки дорожнього руху відповідно до:

- 1) Закону України «Про дорожній рух»;
- 2) пункту 1.5 Правил дорожнього руху, затверджених постановою Кабінету Міністрів України від 10 жовтня 2001 року № 1306;
- 3) \_\_\_\_\_

**ВИМАГАЮ:**

№ з/п	Назва заходів	Строк виконання	Примітки
1	2	3	4

У разі невиконання вимоги будуть вжиті заходи щодо притягнення Вас до адміністративної відповідальності згідно зі статтею 188<sup>28</sup> КУпАП.

Інспектор \_\_\_\_\_

Вимогу одержав: \_\_\_\_\_, Реєстраційний номер \_\_\_\_\_ від «\_\_\_» \_\_\_\_\_ 20\_\_ року.  
(П. І. Б.) (канцелярії, підприємства, куди направлено вимогу)

Вимогу направлено: «\_\_\_» \_\_\_\_\_ 20\_\_ року, вих. номер \_\_\_\_\_.

Копію вимоги одержав: \_\_\_\_\_, Реєстраційний номер \_\_\_\_\_ від «\_\_\_» \_\_\_\_\_ 20\_\_ року.  
(П. І. Б.) (канцелярії, підприємства, куди направлено вимогу)

Вимогу направлено: «\_\_\_» \_\_\_\_\_ 20\_\_ року, вих. номер \_\_\_\_\_.

*Рис. 5. Вимога (припис) Національної поліції України*

У разі складення протоколу про адміністративне правопорушення за його повторне вчинення (ч.ч. 4, 7, 9 ст. 121 КУпАП, ч. 3 ст. 121<sup>3</sup> КУпАП, ч. 5 ст. 122 КУпАП, ч. 5 ст. 126 КУпАП, ч.ч. 2, 3 ст. 130 КУпАП), розгляд якого, у тому числі, враховуючи факт повторності (вчинення особою протягом року однорідного правопорушення, за яке її вже було піддано адміністративному стягненню), відноситься до судових інстанцій, до протоколу долучається довідка, в якій міститься інформація про дату вчинення попереднього адміністративного правопорушення і прийняте в справі рішення (Інструкція 1395).

При підготовці матеріалів про адміністративні правопорушення, розгляд яких відповідно до ст. 221 КУпАП відноситься до районних, районних у місті, міських чи міськрайонних судів, окрему увагу слід приділити особливостям оформлення матеріалів про адміністративні правопорушення, передбачені ст. 124 та ст. 130 КУпАП.

Що стосується ст. 130 КУпАП, то вона закріплює такі види діянь, за вчинення яких передбачена адміністративна відповідальність: 1) керування транспортними засобами особами в стані алкогольного, наркотичного чи

іншого сп'яніння або під впливом лікарських препаратів, що знижують їх увагу та швидкість реакції (ч. 1 ст. 130 КУпАП); 2) відмова особи, яка керує транспортним засобом, від проходження відповідно до встановленого порядку огляду на стан алкогольного, наркотичного чи іншого сп'яніння або щодо вживання лікарських препаратів, що знижують увагу та швидкість реакції (ч. 1 ст. 130 КУпАП); 3) передача керування транспортним засобом особі, яка перебуває в стані такого сп'яніння чи під впливом таких лікарських препаратів (ч. 1 ст. 130 КУпАП). Кваліфікуючими ознаками, за які КУпАП передбачене більш суворе покарання є повторне протягом року вчинення будь-якого із зазначених правопорушень (ч. 2 ст. 130 КУпАП) та (або) вчинення особою, яка двічі протягом року піддавалася адміністративному стягненню за керування транспортними засобами у стані алкогольного, наркотичного чи іншого сп'яніння або під впливом лікарських препаратів, що знижують її увагу та швидкість реакції, за відмову від проходження відповідно до встановленого порядку огляду на стан алкогольного, наркотичного чи іншого сп'яніння або щодо вживання лікарських препаратів, що знижують увагу та швидкість реакції (ч. 3 ст.130 КУпАП), будь-якого із зазначених порушень; 4) вживання водієм транспортного засобу після дорожньо-транспортної пригоди за його участю алкоголю, наркотиків, а також лікарських препаратів, виготовлених на їх основі (крім тих, що входять до офіційно затвердженого складу аптечки або призначені медичним працівником), або після того, як транспортний засіб був зупинений на вимогу поліцейського, до проведення уповноваженою особою медичного огляду з метою встановлення стану алкогольного, наркотичного чи іншого сп'яніння або щодо вживання лікарських препаратів, що знижують його увагу та швидкість реакції, чи до прийняття рішення про звільнення від проведення такого огляду (ч. 4 ст. 130 КУпАП).

Складанню протоколу про адміністративне правопорушення, передбаченого ст. 130 КУпАП, передую огляд особи, яка керує транспортним засобом на стан алкогольного, наркотичного чи іншого сп'яніння або перебування під впливом лікарських препаратів, що знижують їх увагу та швидкість реакції.

Відповідно до Порядку направлення водіїв транспортних засобів для проведення огляду з метою виявлення стану алкогольного, наркотичного чи іншого сп'яніння або перебування під впливом лікарських препаратів, що знижують увагу та швидкість реакції, і проведення такого огляду, затвердженого постановою Кабінету Міністрів України від 17 грудня 2008 р. № 1103

(Порядок 1103), огляду підлягають водії транспортних засобів, щодо яких у поліцейського є підстави вважати, що вони перебувають у стані алкогольного, наркотичного чи іншого сп'яніння або під впливом лікарських препаратів, що знижують увагу та швидкість реакції, згідно з ознаками такого стану, установленними МОЗ і МВС. Інструкція про порядок виявлення у водіїв транспортних засобів ознак алкогольного, наркотичного чи іншого сп'яніння або перебування під впливом лікарських препаратів, що знижують увагу та швидкість реакції, яка затверджена спільним наказом МВС України та МОЗ

України від 09.11.2015 року № 1452/735 (Інструкція 1452/735) закріплює ознаки алкогольного та наркотичного сп'яніння. Так, ознаками алкогольного сп'яніння є: запах алкоголю з порожнини рота; порушення координації рухів; порушення мови; виражене тремтіння пальців рук; різка зміна забарвлення шкірного покриву обличчя; поведінка, що не відповідає обстановці. Ознаками наркотичного чи іншого сп'яніння або перебування під впливом лікарських препаратів, що знижують увагу та швидкість реакції, є: наявність однієї чи декількох ознак стану алкогольного сп'яніння (крім запаху алкоголю з порожнини рота); звужені чи дуже розширені зіниці, які не реагують на світло; сповільненість або навпаки підвищена жвавість чи рухливість ходи, мови; почервоніння обличчя або неприродна блідість.

Проведення огляду на стан сп'яніння проводиться або поліцейським, або лікарем закладу охорони здоров'я. Проте, слід зазначити, що огляд на стан алкогольного сп'яніння може проводитись або поліцейським, або закладом охорони здоров'я, а огляд на стан наркотичного сп'яніння – лише закладом охорони здоров'я (Інструкція 1452/735).

***Щодо огляду на стан сп'яніння поліцейським:***

Огляд на стан сп'яніння проводиться поліцейським з використанням спеціальних технічних засобів. Під час проведення огляду осіб поліцейський застосовує технічні засоби відеозапису, а в разі неможливості застосування таких засобів огляд проводиться у присутності двох свідків. Наявні матеріали відеозапису долучаються до протоколу про адміністративне правопорушення (Інструкція 1395).

Не можуть бути залучені як свідки поліцейські або особи, щодо неупередженості яких є сумніви (Інструкція 1452/735).

Поліцейськими використовуються спеціальні технічні засоби, які мають, зокрема, сертифікат відповідності та свідоцтво про перевірку робочого засобу вимірювальної техніки. Перед проведенням огляду на стан сп'яніння поліцейський інформує особу, яка підлягає огляду на стан сп'яніння, про порядок застосування спеціального технічного засобу та на її вимогу надає сертифікат відповідності та свідоцтво про перевірку робочого засобу вимірювальної техніки.

Установлення стану алкогольного сп'яніння здійснюється на підставі огляду, який проводиться згідно з вимогами Інструкції 1452/735 поліцейським з використанням спеціальних технічних засобів, показники яких після проведення тесту мають цифровий показник більше 0,2 проміле алкоголю в крові.

Результати огляду на стан сп'яніння водія транспортного засобу, проведеного поліцейським, зазначаються в акті огляду на стан алкогольного сп'яніння з використанням спеціальних технічних засобів (рис. 6). У випадку установлення стану сп'яніння результати огляду, проведеного поліцейським, зазначаються у протоколі про адміністративне правопорушення, до якого долучається акт огляду. Акт огляду складається у двох примірниках, один з яких вручається водію, а другий залишається у поліцейського та/або

долучається до протоколу про адміністративне правопорушення у разі встановлення стану сп'яніння.

**АКТ**  
**огляду на стан алкогольного сп'яніння з використанням спеціальних технічних засобів**

Огляд проведений у зв'язку з виявленими ознаками: \_\_\_\_\_  
\_\_\_\_\_

за допомогою \_\_\_\_\_  
(назва, номер спеціального технічного засобу)

Результати огляду на стан сп'яніння: \_\_\_\_\_  
(проба позитивна/негативна та кількісний показник)

З результатами згоден \_\_\_\_\_  
(П.І.Б. та підпис особи, стосовно якої проводився огляд, запис про відмову від підпису)

Свідки огляду:  
1. П.І.Б. \_\_\_\_\_  
місце проживання (перебування) \_\_\_\_\_  
підпис \_\_\_\_\_

2. П.І.Б. \_\_\_\_\_  
місце проживання (перебування) \_\_\_\_\_  
підпис \_\_\_\_\_

Посада, найменування підрозділу Національної поліції України, спеціальне звання, П.І.Б. та підпис особи, яка склала акт \_\_\_\_\_  
\_\_\_\_\_

*Рис. 6. Акт огляду на стан алкогольного сп'яніння з використанням спеціальних технічних засобів*

Якщо технічними характеристиками спеціального технічного засобу передбачається роздрукування на папері його показників, ці результати долучаються до протоколу про адміністративне правопорушення.

Порядок 1103 визначає, що підтвердження стану сп'яніння в результаті огляду та згода водія транспортного засобу з результатами такого огляду є підставою для його притягнення згідно із законом до відповідальності. Водій транспортного засобу, що відмовився від проведення огляду на місці зупинки транспортного засобу або висловив незгоду з його результатами, направляється поліцейським для проведення огляду до відповідного закладу охорони здоров'я (рис. 7).

**НАПРАВЛЕННЯ**  
**на огляд водія транспортного засобу з метою виявлення стану алкогольного,**  
**наркотичного чи іншого сп'яніння або перебування під впливом лікарських**  
**препаратів, що знижують увагу та швидкість реакції**

Найменування закладу охорони здоров'я \_\_\_\_\_

\_\_\_\_\_ 20\_\_ року \_\_\_\_ год. \_\_\_\_ хв.

Прізвище, ім'я та по батькові водія транспортного засобу, який направляється на  
огляд \_\_\_\_\_

Дата народження \_\_\_\_\_ Місце проживання (перебування) \_\_\_\_\_

Особо встановлено \_\_\_\_\_

(вказати документ, що посвідчує особу, серія та № документа (за наявності), коли і ким виданий)

У результаті огляду, проведеного поліцейським, виявлені ознаки  
сп'яніння: \_\_\_\_\_

Огляд проводився за допомогою \_\_\_\_\_

(назва, номер спеціального технічного засобу,

дозволеного до застосування МОЗ та Держспоживінспекцією України)

Результати огляду \_\_\_\_\_

(реакція: позитивна/негативна, кількісний показник)

Серія № \_\_\_\_\_ протоколу про адміністративне правопорушення, складеного  
поліцейським.

Особо на огляд у заклад охорони здоров'я доставив \_\_\_\_\_

(посада, найменування підрозділу Національної поліції України,

спеціальне звання, П.І.Б., серія та номер службового посвідчення, підпис)

*Рис. 7. Направлення на огляд водія транспортного засобу з метою виявлення стану алкогольного, наркотичного чи іншого сп'яніння або перебування під впливом лікарських препаратів, що знижують увагу та швидкість реакції*

**Т**

акож до закладу охорони здоров'я направляється водій транспортного засобу, який, відповідно до визначених ознак, може перебувати (є наявні підстави) у стані наркотичного чи іншого сп'яніння, під впливом лікарських препаратів для проведення огляду на стан сп'яніння (Інструкція 1452/735).

Поліцейський забезпечує проведення огляду водія транспортного засобу в закладі охорони здоров'я не пізніше ніж протягом двох годин з моменту виявлення відповідних підстав.

Відповідно до Порядку 1103 та Інструкції 1395, у разі відмови водія транспортного засобу від проведення огляду в закладі охорони здоров'я поліцейський із застосуванням технічних засобів відеозапису, а в разі неможливості застосування таких засобів в присутності двох свідків складає

протокол про адміністративне правопорушення (рис. 1), у якому зазначає ознаки сп'яніння і дії водія щодо ухилення від огляду.

***Щодо огляду на стан сп'яніння у закладі охорони здоров'я:***

Порядок проведення огляду на стан сп'яніння в закладах охорони здоров'я і оформлення його результатів здійснюється відповідно до Інструкції 1452/735.

Отже, огляд у закладах охорони здоров'я щодо виявлення стану сп'яніння проводиться лікарем закладу охорони здоров'я (у сільській місцевості за відсутності лікаря – фельдшером фельдшерсько-акушерського пункту), який пройшов тематичне удосконалення за відповідною програмою згідно з чинним законодавством.

Лікар (фельдшер) повинен ознайомитися з документами особи, яку оглядає (паспорт, особисте посвідчення, посвідчення водія тощо) (за наявності). Відсутність документів не може бути причиною для відмови у проведенні огляду на стан сп'яніння. У цьому разі в акті медичного огляду з метою виявлення стану алкогольного, наркотичного чи іншого сп'яніння або перебування під впливом лікарських препаратів, що знижують увагу та швидкість реакції, зазначаються дані щодо зовнішнього вигляду особи, яку оглядають, а також те, що дані про цю особу записані з її слів. У разі надходження документів дані про оглянуту особу долучаються до акта медичного огляду.

Використання в закладах охорони здоров'я для проведення лабораторних досліджень вимірювальної техніки та обладнання, дозволених МОЗ, підтверджується сертифікатом відповідності та свідоцтвом про повірку робочого засобу вимірювальної техніки.

Зразки біологічного середовища для лабораторного дослідження відбираються у дві ємності. Вміст однієї ємності використовується для первинного дослідження, вміст другої ємності зберігається протягом 90 днів. За збереження та транспортування ємностей з біологічним середовищем до іншого закладу охорони здоров'я, цілісність пломбування відповідає заклад охорони здоров'я, у якому проводився відбір біологічного середовища. Предметом дослідження біологічного середовища можуть бути слина, сеча та змиви з поверхні губ, шкірного покриву обличчя і рук. Для дослідження біологічного середовища може використовуватися кров, якщо в обстежуваній особі неможливо взяти зразки вищезазначених біологічних середовищ.

За результатами огляду на стан сп'яніння та лабораторними дослідженнями встановлюється діагноз, який вноситься до акта медичного огляду. Висновок щодо результатів медичного огляду з метою виявлення стану алкогольного, наркотичного чи іншого сп'яніння або перебування під впливом лікарських препаратів, що знижують увагу та швидкість реакції (рис. 8), видається на підставі акта медичного огляду.



правопорушення, а саме до районного, районного у місті, міського чи міськрайонного суду (ст. 221 КУпАП).

Що стосується складення необхідних матеріалів за ст. 124 КУпАП, слід зазначити, що відповідно до Інструкції 1395 у разі порушення учасниками дорожнього руху правил дорожнього руху, що спричинило пошкодження транспортних засобів, вантажу, автомобільних доріг, вулиць, залізничних переїздів, дорожніх споруд чи іншого майна, на місці дорожньо-транспортної пригоди (ДТП) складається протокол про адміністративне правопорушення стосовно цих осіб, до якого додаються: 1) схема місця ДТП (рис. 9), яку підписують учасники ДТП та поліцейський; 2) пояснення учасників пригоди та свідків (у разі їх наявності); 3) показання технічних приладів (у разі їх наявності); 4) показання засобів фото- та/або відеоспостереження (у разі їх наявності); 5) інші матеріали, які необхідні для прийняття рішення у справі.

Лицьовий бік

**СХЕМА МІСЦЯ ДТП,**

яка сталася «\_\_» \_\_\_\_\_ 20\_\_ року о \_\_\_\_ год. \_\_\_\_ хв. на \_\_\_\_\_

(вказується точне місце ДТП із зазначенням прив'язки)

	Освітлення місця ДТП (денне, сутінки, штучне)	
	Наявність зовнішнього освітлення проїжджої частини в темний час доби (є/нема)	
	Наявність зовнішнього освітлення тротуару в темний час доби (є/нема)	
	Стан покриття проїжджої частини (сухе, мокре, ожеледиця, забруднене, засніжене тощо)	
	Наявність дорожнього огороження вздовж проїжджої частини (є/нема)	
	Наявність пішохідного огороження вздовж тротуару або роздільної смуги (є/нема)	
	Наявність дорожніх знаків пріоритету на головній дорозі (є/нема)	
	Наявність дорожніх знаків пріоритету на другорядній дорозі (є/нема)	
	Наявність наземного пішохідного переходу з дорожніми знаками та розміткою (є/нема)	
	Наявність горизонтальної розмітки проїжджої частини (є/нема)	
	Наявність горизонтальної розмітки на пішохідному переході (є/нема)	
	Наявність світлофорного об'єкта (на момент скоєння ДТП працював/не працював)	
	Наявність недоліків в утриманні вулично-шляхової мережі, які стали супутньою причиною ДТП (є/нема)	
	Із схемою ознайомлений:	Назви об'єктів, зображених на схемі:
1. _____ (П. І. Б., дата народження, місце проживання (перебування) учасника пригоди та його особистий підпис)	1. _____	
2. _____ (П. І. Б., дата народження, місце проживання (перебування) учасника пригоди та його особистий підпис)	2. _____	
3. _____ (П. І. Б., дата народження, місце проживання (перебування) учасника пригоди та його особистий підпис)	3. _____	
	4. _____	
	5. _____	
	6. _____	
	7. _____	
	8. _____	
	9. _____	
	10. _____	

Схему склав \_\_\_\_\_  
(посада, місце роботи, спеціальне звання та П. І. Б. поліцейського, його особистий підпис)

Марка (модель) пошкодженого транспортного засобу	Тип транспортного засобу	Номерний знак	Належить (П. І. Б. та місце проживання власника (співвласника) або місцезнаходження гаража)	Серія та номер полісу ОСЦПВ наземних ТЗ та назва страхової організації, яка його видала	Перелік видимих (зовнішніх) пошкоджень транспортного засобу, отриманих унаслідок ДТП

Дані про пошкодження транспортних засобів підтверджую:

\_\_\_\_\_ (П. І. Б. учасника пригоди та його особистий підпис)  
 \_\_\_\_\_ (П. І. Б. учасника пригоди та його особистий підпис)  
 \_\_\_\_\_ (П. І. Б. учасника пригоди та його особистий підпис)

Вид пригоди: \_\_\_\_\_  
 Кількість учасників ДТП: \_\_\_\_\_  
 Порушення пункту ПДР: \_\_\_\_\_  
 Результати огляду на стан сп'яніння (у випадку його проведення): \_\_\_\_\_

*Рис. 9. Схема місця ДТП*

На схемі місця ДТП графічно зображуються та фіксуються такі об'єкти:

- 1) ділянка дороги, на якій сталась ДТП;
- 2) сталі орієнтири, до яких на схемі здійснена прив'язка об'єктів та слідів;
- 3) транспортні засоби, причетні до ДТП, координати їх розміщення відносно елементів проїжджої частини та сталих орієнтирів;
- 4) сліди гальмового шляху коліс транспортних засобів: їх розміщення відносно елементів проїжджої частини; довжина від їх початку до кожного колеса транспортного засобу із зображенням місць розривів; довжина слідів на ділянках з різним покриттям;
- 5) інші сліди та предмети, що стосуються пригоди: розміщення частин та об'єктів (уламки кузова, частинки фарби, уламки скла, осипання ґрунту, сліди рідини), що відокремилися від транспортного засобу, відносно елементів проїжджої частини, транспортних засобів; площа розсіювання уламків скла, осипання ґрунту;
- 6) координати місця зіткнення, наїзду відносно сталих орієнтирів;
- 7) ширина проїжджої частини разом з роздільними смугами;
- 8) ширина тротуарів, узбіччя;
- 9) розміри ділянок з різним станом дорожнього покриття;
- 10) розміри та розміщення дефектів дорожнього покриття;
- 11) розташування дорожньої розмітки;
- 12) розташування світлофорів, дорожніх знаків та інших засобів технічного регулювання дорожнього руху;
- 13) розташування шлагбаума, засобів сигналізації, дорожніх знаків на підході до залізничного переїзду.

В обов'язковому порядку на схемі місця ДТП заповнюється таблиця дорожніх умов та зазначаються назви об'єктів, зображених на схемі.

На зворотному боці схеми місця ДТП зазначаються: 1) марка (модель) пошкодженого транспортного засобу; 2) номерний знак транспортного засобу; 3) власник (співвласник) транспортного засобу; 4) серія та номер полісу обов'язкового страхування цивільно-правової відповідальності власників

наземних транспортних засобів та назва страхової організації, яка його видала, а у разі його відсутності – посвідчення відповідної категорії осіб, для яких наявність полісу не є обов'язковою; 5) перелік видимих (зовнішніх) пошкоджень транспортного засобу, які сталися внаслідок ДТП; 6) вид пригоди; 7) кількість учасників ДТП; 8) порушення пункту Правил дорожнього руху, затверджених постановою Кабінету Міністрів України від 10 жовтня 2001 року № 1306; 9) результати огляду на стан сп'яніння (у випадку його проведення); 10) тип транспортного засобу.

Зазначена інформація підтверджується підписами водіїв транспортних засобів.

При складанні схеми місця ДТП рекомендується: 1) застосовувати спеціальне креслярське приладдя (лінійки, лекала); 2) користуватися загальноприйнятими графічними зображеннями об'єктів та умовними позначками; 3) не порушувати масштабу зображення; 4) деталізувати ту чи іншу ділянку схеми пригоди; 5) використовувати винесення фрагментів за схему.

Слід зауважити, що на місці дорожньо-транспортної пригоди за вимогою учасників ДТП їм надається можливість зробити фотографію схеми місця події. У випадку відсутності технічної можливості копія схеми місця ДТП та фотографії з місця ДТП надаються за письмовою заявою в підрозділі поліції у разі, якщо матеріали не було надіслано за належністю.

Складаючи схему ДТП, поліцейському доцільно застосовувати певну його методикку. Так, спочатку на схемі відображають горизонтальну проекцію або план місця ДТП, який задається двома осями координат, що взаємно перетинаються. Припустимо, необхідно зафіксувати положення будь-якої точки А на плані. Для цього необхідно на заданій площині вибрати осі системи координат, у якій буде проводитися фіксація. Наприклад, на прямокутному чи Т-образному перехресті це будуть осі прямокутної системи координат, а на косокутному чи Y-образному перехресті – відповідно осі косокутної системи координат. У якості осей координат зручно приймати край проїзної частини вулиці чи дороги, що являє собою пряму лінію, або його умовне продовження.

Для того, щоб зафіксувати положення точки А необхідно виміряти проекції цієї точки на вибрані координатні осі. Звичайно для нанесення точок на схему використовується саме цей спосіб, тому що він не потребує вимірювання кутів.

Для відображення на схемі розташування об'єктів, що мають визначену довжину, наприклад – відрізок прямої АВ, достатньо указати величину трьох проекцій їх крайніх точок.

Об'єкти, що мають конструкційну жорсткість та визначену довжину і ширину (автомобілі, автомобільні причепа та інші транспортні засоби, деталі і вузли до них, сліди гальмування транспортних засобів, елементи дорожньої розмітки тощо) фіксуються на схемі аналогічним чином, тобто трьома проекціями на координатні осі.

Принципи графічної фіксації транспортних засобів та інших слідів ДТП у прямокутній та косокутній системах координат показані на рис. 10 та рис. 11.

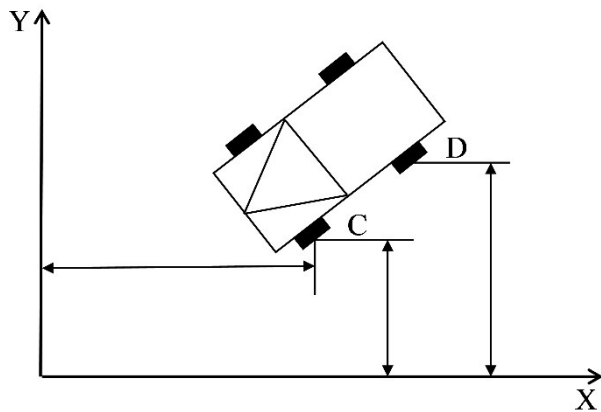
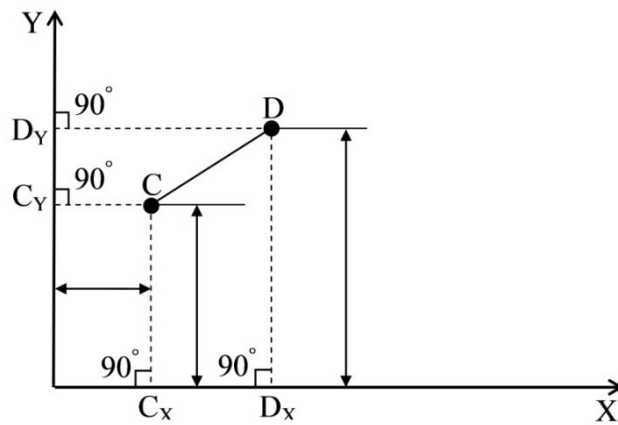
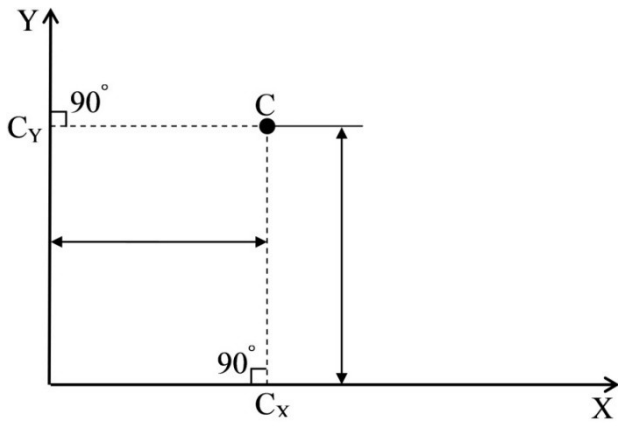

*Рис. 10. Принципи графічної фіксації транспортних засобів та інших слідів ДТП у прямокутній системі координат*

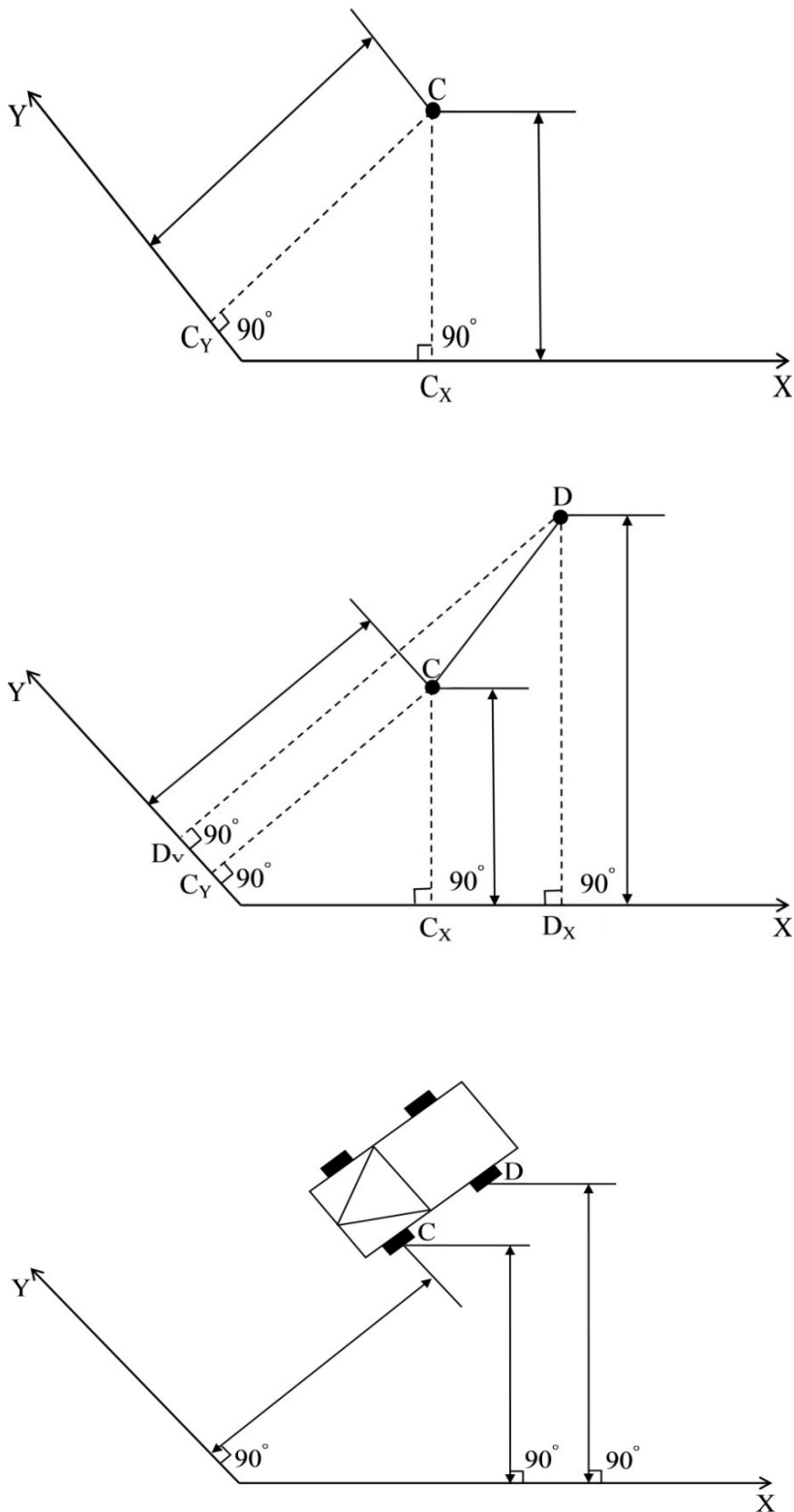

*Рис. 11. Принципи графічної фіксації транспортних засобів та інших слідів ДТП у косокутній системі координат*

У зв'язку з тим, що периферійні частини транспортних засобів у процесі ДТП, як правило, піддаються деформації, фіксацію їх розташування на схемі доцільно проводити від точок дотикання коліс до проїзної частини (так званої

«плями контакту») або від центрів коліс (якщо транспортний засіб перекинувся на бік, загрузло в снігу, піску, багнюці).

У цьому випадку заміри доцільно виконувати по найкоротшій відстані від центрів осей переднього і заднього коліс, ближніх до поверхні землі (рис. 12).

Якщо у процесі перекидання автомобіль опинився на даху, заміри доцільно проводити від точок проєкцій на поверхню землі центрів осей переднього і заднього коліс до краю проїзної частини чи умовно сталих орієнтирів (рис. 13).

Зміна бази транспортного засобу у процесі зіткнення, перекидання чи наїзду на перешкоду відбувається досить рідко. Однак, якщо це відбулося, то у даному випадку транспортний засіб може розглядатися як тіло, що не має визначеної форми, і фіксуватися по габаритним точкам (рис. 14).

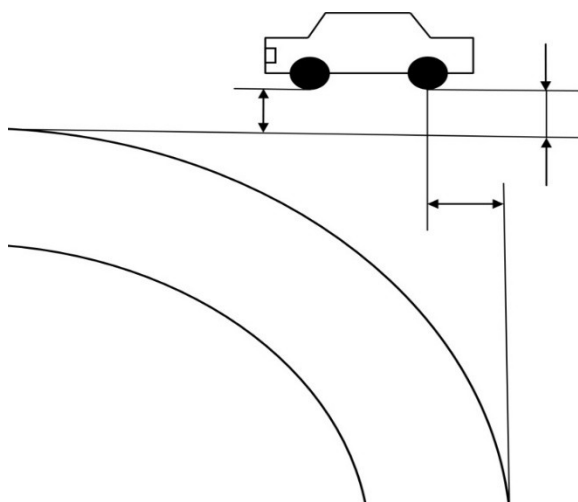

*Рис. 12. Фіксація положення автомобіля на схемі ДТП у випадку його перекидання на бік*

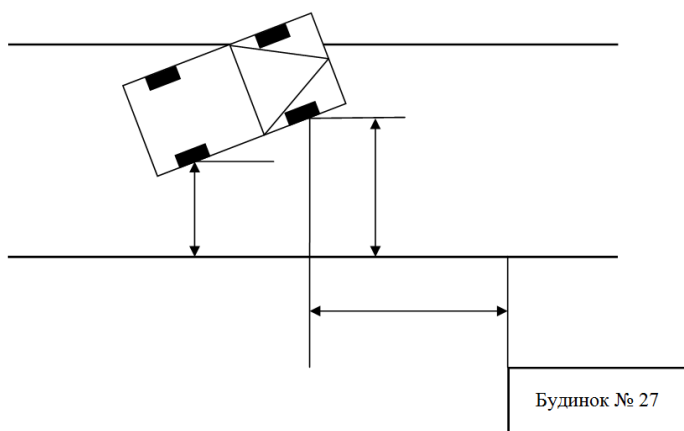

*Рис. 13. Фіксація положення автомобіля на схемі ДТП у випадку його перекидання на дах*

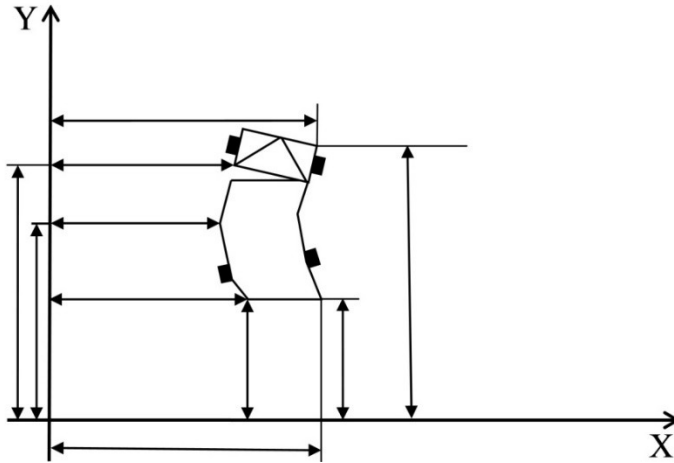

*Рис. 14. Фіксація положення автомобіля на схемі ДТП у випадку зміни його бази внаслідок сильної деформації*

У випадку скоєння ДТП за участю автопоїзда (транспортного составу) – механічного транспортного засобу, що з'єднаний з одним або кількома причепами за допомогою зчіпного пристрою, причеп такого транспортного засобу фіксується за тими ж правилами, що й сам транспортний засіб (трьома проекціями на координатні осі) (рис. 15).

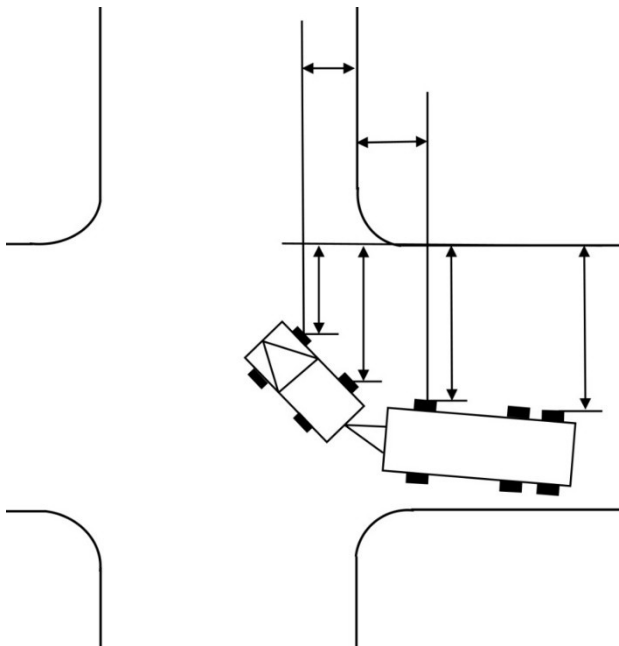

*Рис. 15. Фіксація на схемі ДТП составу транспортних засобів*

Також окремо на схемі ДТП фіксуються сліди транспортних засобів. Прямолінійні ділянки слідів руху транспортних засобів на схемі фіксуються таким же чином, як і автомобілі, тобто трьома проекціями на координатні осі. Крім цього, для зручності наступних розрахунків швидкості транспортного засобу перед пригодою доцільно вимірювати і вказувати на схемі довжину сліду гальмування кожного колеса.

При цьому сліди кочіння, гальмування і юзу вимірюються окремо. Як правило, на асфальтобетонних покриттях сліди гальмування транспортного засобу починаються зі слабо помітних відбитків протектору коліс, чіткість яких поступово зростає і плавно переходить у слід ковзання повністю загальмованого колеса. У даному випадку необхідно виміряти окремо довжину кожного із характерних ділянок гальмування і зафіксувати їх.

Для відображення слідів складної форми їх розділяють на прямолінійні і криволінійні ділянки та вимірюють координати точок перегину слідів.

При фіксації на схемі ДТП криволінійних слідів гальмування доцільно координатні осі розбивати на однакові ділянки, приблизно 1-3 м в залежності від довжини та ступеня кривизни слідів (рис. 16).



Рис. 16. Фіксація на схемі ДТП криволінійних слідів гальмування

Отже, наразі для оформлення матеріалів ДТП працівниками Національної поліції застосовується загальноприйнятий спосіб фіксації обстановки та слідів на місці події шляхом складання схеми місця ДТП на паперовому носії від руки за результатами попередньо проведених замірів вимірювальними інструментами. Для максимальної візуалізації використовується фото або відеознімання. Зазначена методика хоча й пройшла «випробування часом», але має ряд суттєвих недоліків, зокрема: точність оформлення схеми залежить від особистих креслярських здібностей конкретної особи; висока погрішність проведених замірів; тривалий час проведення огляду місця ДТП; обмежена

інформативність (неможливість отримання додаткових відомостей за матеріалами справи без відтворення обстановки і обставин події).<sup>1</sup>

У зв'язку із цим, задля усунення зазначених недоліків має бути розглянута можливість застосування більш досконалих методів фіксації місця ДТП, у тому числі, за допомогою сучасних технічних засобів. Серед таких методів можна окреслити 3D-візуалізацію місця скоєння ДТП за результатами аерознімання за допомогою безпілотного літального апарату (БпЛА). Такі знімки мають подаватись в автоматичне фотограмметричне програмне забезпечення Pix4D для побудови ортомозаїчної і 3D-моделі досліджуваної області ділянки ДТП. Проект, побудований в Pix4D (рис. 17) потім переноситься в Analyst CLOUD (рис. 18), який автоматично будує найбільш точну масштабовану модель із вставленою виміряною відстанню на місці події.<sup>2</sup>

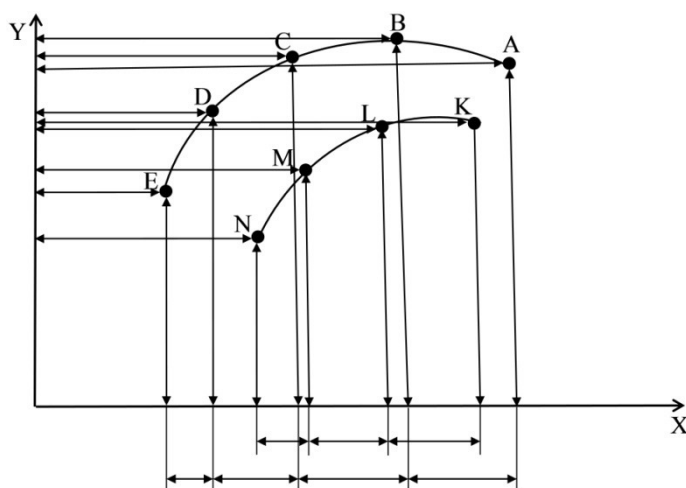

Рис. 17. 3D-модель, отримана за допомогою Pix4D



<sup>1</sup> Правові та технологічні аспекти реєстрації дорожньо-транспортних пригод із використанням безпілотних літальних апаратів : монографія / А. В. Червінчук, Ю. Ю. Атаманенко, Є. О. Пилипенко, О. І. Рудюк; за заг. ред. д.ю.н., проф. С. С. Вітвіцького. Київ: ВД «Дакор», 2021. С. 53.

<sup>2</sup> Теж саме. С. 60.

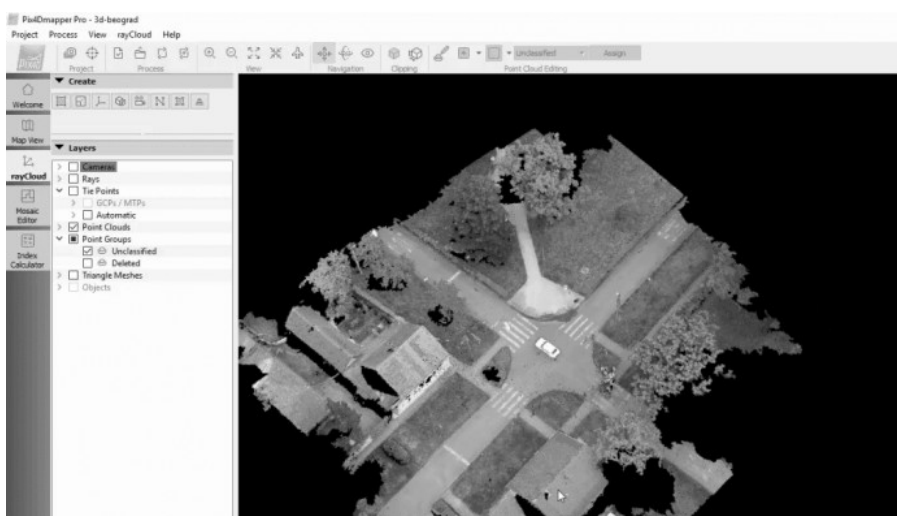
*Рис. 18. Проект в Analyst CLOUD*

На цьому етапі можна продовжити усі вимірювання, просто натискаючи кнопку маніпулятора від точки до точки, оскільки вимірює відстань на місці події забезпечує процес масштабування. За допомогою програмного забезпечення OneRay-RT можна виконати 3D-візуалізацію та анімацію місця скоєння дорожньо-транспортної пригоди (див. рис. 19).



*Рис. 19. Вставка та анімація персонажів OneRay-RT*

Перевагами 3D-візуалізації місця ДТП за результатами аерознімання є: отримання величезної кількості фотограмметричних даних за дуже короткий час; повна об'єктивність і достовірність результатів; отримання документації конкретного відео ДТП, а також 2D та 3D планів місця скоєння аварії; скорочення часових витрат; мінімальна кількість персоналу.

Однак, разом з тим, є і певні недоліки: додаткові витрати на спеціалізоване програмне забезпечення; підвищені вимоги до кваліфікації персоналу; опрацювання та оформлення документації в офісних умовах.<sup>1</sup>

Отриманий за допомогою БПЛА ортофотоплан місця ДТП слід вважати належним та допустимим електронним доказом у справах про адміністративні правопорушення. Він переноситься на більш зручний носій з метою зберігання та долучення до справи. Як електронний документ, ортофотоплан вважається оригіналом за умови, що він містить обов'язкові реквізити, у тому числі електронний підпис автора або підпис, прирівняний до власноручного підпису.<sup>2</sup>

Електронний ортофотоплан місця ДТП повинен мати наступні реквізити: назва документа; час та місце скоєння ДТП; зображення об'єктів (ділянки

<sup>1</sup> Правові та технологічні аспекти реєстрації дорожньо-транспортних пригод із використанням безпілотних літальних апаратів : монографія / А. В. Червінчук, Ю. Ю. Атаманенко, Є. О. Пилипенко, О. І. Рудюк; за заг. ред. д.ю.н., проф. С. С. Вітвіцького. Київ: ВД «Дакор», 2021. С. 62.

<sup>2</sup> Про електронну ідентифікацію та електронні довірчі послуги : Закон України від 05.10.2017 року № 2155-VIII. Дата оновлення: 01.01.2024. URL: <https://zakon.rada.gov.ua/laws/show/2155-19#Text> (дата звернення: 13.09.2024.)

дороги, сталих орієнтирів, транспортних засобів, слідів тощо); назви об'єктів, зображених на плані; дорожні умови на місці ДТП; електронний підпис поліцейського.

Як засіб вимірювальної техніки БпЛА повинен відповідати вимогам щодо точності, регламентованим для таких засобів, у встановлених умовах їхньої експлуатації та забезпечувати високий рівень метрологічної достовірності, щоб будь-яка сторона була впевнена в результаті вимірювань. Тому він має бути зареєстрований у Реєстрі затверджених типів засобів вимірювальної техніки та повірений науковим метрологічним центром, державним підприємством або повірочною лабораторією, уповноваженою на проведення перевірки засобів вимірювальної техніки.

З метою впровадження БпЛА в діяльність Національної поліції України для оформлення матеріалів ДТП є доцільним розробити та затвердити наказом МВС України з подальшою реєстрацією в Міністерстві юстиції України Інструкції з оформлення матеріалів дорожньо-транспортних пригод за допомогою безпілотних літальних апаратів, яка має містити порядок реєстрації та допуску БпЛА до виконання польотів; вимоги щодо операторів БпЛА; умови та порядок виконання польотів для фіксації обстановки на місці ДТП; порядок обробки, зберігання та долучення ортофотопланів до матеріалів справи про адміністративне правопорушення.<sup>1</sup>

Слід зазначити, що відповідно до Інструкції 1395 уповноважена особа підрозділу поліції під час розгляду матеріалів ДТП повинен(на) в найкоротший строк, але не більше одного місяця з дати вчинення ДТП, встановити всі обставини її скоєння, вжити інших заходів щодо об'єктивного визначення особи, яка вчинила адміністративне правопорушення, передбачене ст. 124 КУпАП, скласти відносно такої особи протокол про адміністративне правопорушення та в п'ятиденний строк надіслати його до відповідного суду. У випадках, коли для прийняття об'єктивного рішення виникає необхідність для отримання додаткових даних, поліцейський, який оформлює матеріали ДТП, протягом доби передає оформлені матеріали ДТП для подальшого розгляду уповноваженій особі підрозділу поліції, на території обслуговування якого сталася пригода. Якщо при ДТП один з його учасників зник з місця пригоди, поліцейський оформляє схему місця ДТП, відбирає пояснення в потерпілого, свідків (у разі їх наявності), встановлює наявність засобів зовнішнього відео-, фотоспостереження та невідкладно повідомляє уповноважену особу підрозділу поліції, відповідальну за розшук осіб, що зникли з місця ДТП. Остання зобов'язана вжити всіх можливих заходів для встановлення винуватців ДТП та обставин її вчинення в найкоротший строк, але не більше двох місяців.

Розшук осіб, що зникли з місця ДТП, здійснюється шляхом використання баз (банків) даних, що входять до єдиної інформаційної системи МВС, відкритих джерел інформації, надсилання запитів про отримання необхідних фото- та/або відеофіксацій відповідної пригоди, виклику осіб для прибуття до

---

<sup>1</sup> Правові та технологічні аспекти реєстрації дорожньо-транспортних пригод із використанням безпілотних літальних апаратів : монографія / А. В. Червінчук, Ю. Ю. Атаманенко, Є. О. Пилипенко, О. І. Рудюк; за заг. ред. д.ю.н., проф. С. С. Вітвіцького. Київ: ВД «Дакор», 2021. С. 183.

підрозділу або відвідування їх за місцем проживання (перебування), роботи. При встановленні транспортного засобу, який зник з місця пригоди, проводяться його огляд на предмет наявності характерних пошкоджень, інших обставин ДТП та фотофіксація. У випадку встановлення факту проживання власника транспортного засобу на території, яку обслуговує інший підрозділ поліції, матеріали надсилаються за територіальністю.

### **3.2. Розгляд справ про адміністративні правопорушення працівниками Національної поліції**

Питання щодо розгляду справ про адміністративні правопорушення у сфері забезпечення безпеки дорожнього руху працівниками поліцейських підрозділів регламентовано Кодексом України про адміністративні правопорушення, Інструкцією з оформлення поліцейськими матеріалів про адміністративні правопорушення у сфері забезпечення безпеки дорожнього руху, зафіксовані не в автоматичному режимі, затвердженою наказом МВС України від 07.11.2015 року № 1395, а також Інструкцією з оформлення поліцейськими матеріалів про адміністративні правопорушення у сфері забезпечення безпеки дорожнього руху, зафіксовані в автоматичному режимі, затвердженою наказом МВС України від 13.01.2020 року № 13.

Перелік справ про адміністративні правопорушення, у тому числі у сфері забезпечення безпеки дорожнього руху, компетенцію розгляду яких покладено на органи Національної поліції регламентовано ст. 222 КУпАП (перелік зазначений у підрозділі 3.1. наукової роботи).

Слід зазначити, що у разі скоєння адміністративних правопорушень, розгляд яких віднесено до компетенції Національної поліції, адміністративних правопорушень у сфері забезпечення безпеки дорожнього руху, зафіксованих в автоматичному режимі, а також порушень правил зупинки, стоянки, паркування транспортних засобів, зафіксованих у режимі фотозйомки (відеозапису) протоколи не складаються (ст. 258 КУпАП).

Отже, що стосується розгляду справ про адміністративні правопорушення у сфері забезпечення безпеки дорожнього руху, зафіксовані не в автоматичному режимі, то відповідно до розділу III Інструкції 1395 та глави 22 КУпАП справа про адміністративне правопорушення розглядається за місцем його вчинення, за місцем проживання особи, яка притягається до адміністративної відповідальності, за місцем реєстрації транспортного засобу та на місці вчинення адміністративного правопорушення.

Особа, яка притягається до адміністративної відповідальності, користується правами, визначеними у ст. 268 КУпАП. Зокрема, особа має право: знайомитися з матеріалами справи, давати пояснення, подавати докази, заявляти клопотання; при розгляді справи користуватися юридичною допомогою адвоката, іншого фахівця у галузі права, який за законом має право на надання правової допомоги особисто чи за дорученням юридичної особи, виступати рідною мовою і користуватися послугами перекладача, якщо не володіє мовою, якою ведеться провадження; оскаржити постанову по справі.

Поліцейський під час підготовки до розгляду справи про адміністративне правопорушення вирішує такі питання: 1) чи належить до його компетенції розгляд цієї справи; 2) чи правильно складено протокол (якщо складання протоколу передбачено КУпАП) та інші матеріали справи про адміністративне правопорушення; 3) чи повідомлено належним чином осіб, які беруть участь у розгляді справи, про час і місце її розгляду (якщо справа не розглядається на місці); 4) чи витребувано необхідні додаткові матеріали, які потрібні для вирішення справи; 5) чи підлягають задоволенню клопотання особи, яка притягається до адміністративної відповідальності, потерпілого, їх законних представників і адвоката.

Відповідно до ст. 269 КУпАП потерпілим є особа, якій адміністративним правопорушенням заподіяно моральну, фізичну або майнову шкоду. Потерпілий має право знайомитися з матеріалами справи, заявляти клопотання, при розгляді справи користуватися правовою допомогою адвоката, іншого фахівця у галузі права, який за законом має право на надання правової допомоги особисто чи за дорученням юридичної особи, оскаржувати постанову по справі про адміністративне правопорушення. Також потерпілого може бути опитано як свідка.

Інтереси особи, яка притягається до адміністративної відповідальності, і потерпілого, які є неповнолітніми або особами, що через свої фізичні або психічні вади не можуть самі здійснювати свої права у справах про адміністративні правопорушення, мають право представляти їх законні представники (батьки, усиновителі, опікуни, піклувальники). Інтереси потерпілого може представляти представник – адвокат, інший фахівець у галузі права, який за законом має право на надання правової допомоги особисто чи за дорученням юридичної особи. Законні представники та представники мають право знайомитися з матеріалами справи; заявляти клопотання; від імені особи, інтереси якої вони представляють, приносити скарги на рішення органу (посадової особи), який розглядає справу (ст. 270 КУпАП).

Відповідно до ст. 271 КУпАП у розгляді справи про адміністративне правопорушення можуть брати участь адвокат, інший фахівець у галузі права, який за законом має право на надання правової допомоги особисто чи за дорученням юридичної особи. Ці особи мають право знайомитися з матеріалами справи; заявляти клопотання; за дорученням особи, яка його запросила, від її імені подавати скарги на рішення органу (посадової особи), який розглядає справу, а також мають інші права, передбачені законами України. Повноваження адвоката на участь у розгляді справи підтверджуються довіреністю на ведення справи, посвідченою нотаріусом або посадовою особою, якій відповідно до закону надано право посвідчувати довіреності, або ордером чи дорученням органу (установи), уповноваженого законом на надання безоплатної правової допомоги, або договором про надання правової допомоги. До ордера обов'язково додається витяг з договору, в якому зазначаються повноваження адвоката або обмеження його прав на вчинення окремих дій як захисника. Витяг засвідчується підписами сторін. Якщо особа є суб'єктом права на безоплатну вторинну правову допомогу, у розгляді справи про

адміністративне правопорушення може брати участь адвокат, який призначений Центром з надання безоплатної вторинної правової допомоги. Повноваження такого адвоката підтверджуються дорученням, що видається Центром з надання безоплатної вторинної правової допомоги.

У справі про адміністративне правопорушення згідно із ст. 272 КУпАП як свідок може бути викликана кожна особа, про яку є дані, що їй відомі які-небудь обставини, що підлягають установленню по даній справі. На виклик органу (посадової особи), у провадженні якого перебуває справа, свідок зобов'язаний з'явитися в зазначений час, дати правдиві пояснення, повідомити все відоме йому по справі і відповісти на поставлені запитання.

Відповідно до ст. 276 КУпАП справа про адміністративне правопорушення розглядається за місцем його вчинення. Також справи про адміністративні правопорушення, передбачені ст.ст. 80, 81, 121 – 126, 127<sup>1</sup> – 129 і ст. 139 (коли правопорушення вчинено водієм) можуть також розглядатися за місцем обліку транспортних засобів або за місцем проживання порушників.

Справа про адміністративне правопорушення розглядається у п'ятнадцятиденний строк з дня одержання органом (посадовою особою), правомочним розглядати справу, протоколу про адміністративне правопорушення та інших матеріалів справи. Справи про адміністративні правопорушення, передбачені ч.ч. 1, 3 та 7 ст. 122 (в частині порушення правил зупинки, стоянки) розглядаються уповноваженою особою невідкладно після виявлення правопорушення та отримання відомостей про суб'єкта цього правопорушення (ст. 277 КУпАП).

Справа про адміністративне правопорушення розглядається відкрито, крім випадків, коли це суперечить інтересам охорони державної таємниці (Інструкція 1395). Також подібна норма міститься у ст. 249 КУпАП, відповідно до якої справа про адміністративне правопорушення розглядається відкрито, крім справ про адміністративні правопорушення у сфері забезпечення безпеки дорожнього руху, зафіксовані в автоматичному режимі, безпеки на автомобільному транспорті, зафіксованих за допомогою засобів фото- і кінозйомки, відеозапису. Справа про адміністративне правопорушення розглядається в присутності особи, яка притягається до адміністративної відповідальності. За відсутності цієї особи справа розглядається лише у випадках, коли є дані про своєчасне її сповіщення про місце і час розгляду справи і якщо від неї не надійшло клопотання про відкладення розгляду справи (ст. 268 КУпАП).

Розгляд справи про адміністративне правопорушення здійснюється на засадах рівності перед законом і органом (посадовою особою), який розглядає справу, всіх громадян незалежно від раси, кольору шкіри, політичних, релігійних та інших переконань, статі, етнічного та соціального походження, майнового стану, місця проживання, мови та інших обставин (ст. 248 КУпАП).

Слід зазначити, що провадження в справі про адміністративне правопорушення не може бути розпочато, а розпочате підлягає закриттю за обставин, визначених у ст. 247 КУпАП. Зокрема, провадження в справі про

адміністративне правопорушення не може бути розпочато, а розпочате підлягає закриттю за таких обставин: 1) відсутність події і складу адміністративного правопорушення; 2) недосягнення особою на момент вчинення адміністративного правопорушення шістнадцятирічного віку; 3) неосудність особи, яка вчинила протиправну дію чи бездіяльність; 4) вчинення дії особою в стані крайньої необхідності або необхідної оборони; 5) видання акта амністії, якщо він усуває застосування адміністративного стягнення; 6) скасування акта, який встановлює адміністративну відповідальність; 7) закінчення на момент розгляду справи про адміністративне правопорушення строків, передбачених ст. 38 КУпАП; 8) наявність по тому самому факту щодо особи, яка притягається до адміністративної відповідальності, постанови компетентного органу (посадової особи) про накладення адміністративного стягнення, або нескасованої постанови про закриття справи про адміністративне правопорушення, а також повідомлення про підозру особі у кримінальному провадженні по даному факту; 9) смерть особи, щодо якої було розпочато провадження в справі.

Якщо при складанні протоколу (якщо складення протоколу передбачається КУпАП) особа, яка притягається до адміністративної відповідальності, не була належним чином повідомлена про місце і час розгляду справи, їй за місцем проживання (перебування), роботи надсилається повідомлення про запрошення до підрозділу поліції (рис. 20) на розгляд справи.

Штамп підрозділу поліції  
Національної поліції України  
(місцезнаходження, номер телефону)

**ПОВІДОМЛЕННЯ  
про запрошення до підрозділу поліції**

гр. \_\_\_\_\_  
(прізвище, власне ім'я та по батькові (за наявності))

Для розгляду вчиненого Вами адміністративного правопорушення Вам необхідно з'явитись  
«\_\_» \_\_\_\_\_ 20\_\_ року о \_\_\_\_ год. \_\_\_\_ хв. за місцезнаходженням: \_\_\_\_\_

кімната \_\_\_\_\_ до \_\_\_\_\_  
(номер кімнати) (прізвище та ініціали поліцейського)

При собі необхідно мати документ, що посвідчує особу.

У разі Вашого неприбуття та відсутності клопотання про відкладення розгляду справи справа про адміністративне правопорушення розглядатиметься відповідно до вимог статті 268 КУпАП.

«\_\_» \_\_\_\_\_ 20\_\_ року. \_\_\_\_\_  
(підпис)

Повідомлення одержав:  
«\_\_» \_\_\_\_\_ 20\_\_ року. \_\_\_\_\_  
(підпис)

Примітка. Копія повідомлення додається до матеріалів справи.

*Рис. 20. Повідомлення про запрошення до підрозділу поліції*

Розгляд справи розпочинається з представлення поліцейського, який розглядає цю справу. Поліцейський, що розглядає справу, оголошує, яка справа підлягає розгляду, хто притягається до адміністративної відповідальності, роз'яснює особам, які беруть участь у розгляді справи, їх права і обов'язки. Після цього оголошується протокол про адміністративне правопорушення (якщо складення протоколу передбачається КУпАП), заслуховуються особи, які беруть участь у розгляді справи, досліджуються докази і вирішуються клопотання. Під час розгляду справи потерпілого може бути опитано як свідка.

Поліцейський оцінює докази за своїм внутрішнім переконанням, що ґрунтується на всебічному, повному і об'єктивному дослідженні всіх обставин справи в їх сукупності, керуючись законом і правосвідомістю.

Відповідно до ст. 251 КК України доказами в справі про адміністративне правопорушення, є будь-які фактичні дані, на основі яких у визначеному законом порядку орган (посадова особа) встановлює наявність чи відсутність адміністративного правопорушення, винність даної особи в його вчиненні та інші обставини, що мають значення для правильного вирішення справи. Ці дані встановлюються протоколом про адміністративне правопорушення, поясненнями особи, яка притягається до адміністративної відповідальності, потерпілих, свідків, висновком експерта, речовими доказами, показаннями технічних приладів та технічних засобів, що мають функції фото- і кінозйомки, відеозапису, у тому числі тими, що використовуються особою, яка притягається до адміністративної відповідальності, або свідками, а також працюючими в автоматичному режимі, чи засобів фото- і кінозйомки, відеозапису, у тому числі тими, що використовуються особою, яка притягається до адміністративної відповідальності, або свідками, а також працюючими в автоматичному режимі або в режимі фотозйомки (відеозапису), які використовуються при нагляді за виконанням правил, норм і стандартів, що стосуються забезпечення безпеки дорожнього руху, безпеки на автомобільному транспорті та паркування транспортних засобів, актом огляду та тимчасового затримання транспортного засобу, протоколом про вилучення речей і документів, а також іншими документами.

У випадку закінчення на дату розгляду справи про адміністративне правопорушення строків накладення адміністративного стягнення, передбачених ст. 38 КУпАП, справа про адміністративне правопорушення підлягає закриттю без накладення на особу, яка притягається до адміністративної відповідальності, адміністративного стягнення. Поліцейський, розглядаючи справу про адміністративне правопорушення, залежно від установлених обставин зазначає у рішенні про наявність або відсутність вини конкретної особи у його вчиненні та за результатами розгляду справи по суті на підставі ст. 247 КУпАП приймає рішення щодо закриття справи про адміністративне правопорушення у зв'язку із закінченням строків, передбачених ст. 38 КУпАП.

Поліцейський, який розглядає справу, встановивши причини та умови, що сприяли вчиненню адміністративного правопорушення, вносить у відповідний державний орган чи орган місцевого самоврядування, громадську організацію

або посадовій особі пропозиції про вжиття заходів щодо усунення цих причин та умов. Про вжиті заходи протягом тридцяти календарних днів з дня надходження пропозиції повідомляє орган (посадову особу), який вніс пропозицію.

Слід зауважити, що при малозначності вчиненого адміністративного правопорушення поліцейський може звільнити особу, яка притягається до адміністративної відповідальності, від адміністративної відповідальності і обмежитись усним зауваженням.

Якщо при розгляді справи поліцейський прийде до висновку, що в порушенні є ознаки кримінального правопорушення, матеріали передаються прокурору або органу досудового розслідування.

Відповідно до глави 23 КУпАП та Інструкції 1395, розглянувши справу про адміністративне правопорушення, поліцейський вносить по справі про адміністративне правопорушення одну з таких постанов: 1) про накладення адміністративного стягнення; 2) про закриття справи.

Зміст постанови по справі про адміністративне правопорушення повинен відповідати статті 283 КУпАП. Зокрема, постанова повинна містити: найменування органу (прізвище, ім'я та по батькові, посада посадової особи), який виніс постанову; дату розгляду справи; відомості про особу, стосовно якої розглядається справа (прізвище, ім'я та по батькові (за наявності), дата народження, місце проживання чи перебування; опис обставин, установлених під час розгляду справи; зазначення нормативного акта, що передбачає відповідальність за таке адміністративне правопорушення; прийняте у справі рішення.

Постанова по справі про адміністративне правопорушення у сферах забезпечення безпеки дорожнього руху додатково повинна містити відомості про: дату, час і місце вчинення адміністративного правопорушення; транспортний засіб, який зафіксовано в момент вчинення правопорушення (марка, модель, номерний знак); технічний засіб, яким здійснено фото або відеозапис (якщо такий запис здійснювався); розмір штрафу та порядок його сплати; правові наслідки невиконання адміністративного стягнення та порядок його оскарження; відривну квитанцію із зазначенням реквізитів та можливих способів оплати адміністративного стягнення у вигляді штрафу.

Постанова про закриття справи вноситься при оголошенні усного зауваження, передачі матеріалів на розгляд громадської організації чи трудового колективу або передачі їх прокурору, органу досудового розслідування, а також за наявності обставин, передбачених ст. 247 КУпАП.

Постанова про накладення адміністративного стягнення по справі про адміністративне правопорушення у сфері забезпечення безпеки дорожнього руху, зафіксоване не в автоматичному режимі (рис. 21), складається у письмовій формі або за наявності технічної можливості в електронній формі у вигляді стрічки, яка роздруковується за допомогою спеціальних технічних пристроїв, із зазначенням відомостей, що відповідають пунктам постанови про накладення адміністративного стягнення по справі про адміністративне

правопорушення у сфері забезпечення безпеки дорожнього руху, зафіксоване не в автоматичному режимі.

<p><b>ПОСТАНОВА</b>  <b>про накладення адміністративного стягнення по справі про адміністративне правопорушення у сфері забезпечення безпеки дорожнього руху, зафіксоване не в автоматичному режимі</b>  <b>серія _____ № _____</b></p>	<p><b>Квитанція про сплату штрафу відповідно до постанови серія _____ № _____</b>          Ця частина залишається у банківській установі</p>
<p>1. « _____ » _____ 20__ року _____ год _____ хв</p> <p>2. _____          (місце розгляду справи)</p> <p>3. _____          (посада, спеціальне звання та прізвище, ім'я, по батькові особи, яка розглядає справу)</p> <p>4. Особа, щодо якої розглядається справа _____,          (прізвище, ім'я, по батькові)          _____          (дата народження) _____ (місце народження) _____ (місце проживання (перебування)) _____          _____          (серія (за наявності) та номер документа, що посвідчує особу)</p> <p>5. Керуючи транспортним засобом _____, реєстраційний номер _____,          (марка, модель)          належність _____,          « _____ » _____ 20__ року _____ год _____ хв на (в) _____          (місце скоєння адміністративного правопорушення)          _____          (суть адміністративного правопорушення, опис обставин, установлених при розгляді справи)          _____          _____          чим скоїв(ла) адміністративне правопорушення, передбачене частиною ____ статті _____ КУпАП.</p>	<p>1. _____          (прізвище, ім'я, по батькові платника)</p> <p>2. _____          (місце проживання (перебування) платника)</p> <p>3. _____          (сума (словами, цифрами))</p> <p>4. _____          (призначення платежу)</p> <p>5. Частина _____ статті _____ КУпАП</p> <p>6. _____          (місце вчинення правопорушення)</p> <p>7. _____          (банк отримувача)</p> <p>8. _____          (код банку отримувача згідно з ЄДРПОУ)</p> <p>9. _____          (МФО банку)</p>

<p>Керуючись положеннями статті 284 КУпАП,  <b>ПОСТАНОВИВ:</b></p>	<p>10. _____          (розрахунковий рахунок)</p> <p>11. Касир _____          (підпис)</p> <p>12. Платник _____          (підпис)          М. П.          Дата здійснення операції          « _____ » _____ 20__ року.</p> <p>Квитанція про сплату штрафу заповнюється банківською установою або платником штрафу</p>
<p>6. Прийняте по справі рішення:          застосувати до _____ адміністративне стягнення          (прізвище, ім'я, по батькові особи, яка призначається до адміністративної відповідальності)          _____ у розмірі _____          (вид адміністративного стягнення) (сума штрафу цифрами і словами в дужках)</p> <p>На підставі статті 307, частини другої статті 308 КУпАП у разі несплати гр. _____ штрафу протягом 15 днів з метою примусового виконання цієї постанови органами державної виконавчої служби стягнути з правопорушника подвійний розмір штрафу _____          (сума штрафу цифрами і словами в дужках)</p> <p>7. До постанови додаються _____          _____          (підпис особи, яка винесла постанову)</p> <p>8. Права за статтею 268 КУпАП та строк оскарження за статтею 289 КУпАП мені роз'яснено _____          _____          (підпис особи, притягнутої до адміністративної відповідальності)</p> <p>9. Копію постанови мною отримано _____          _____          (підпис особи, притягнутої до адміністративної відповідальності, запис про відмову від підпису або отримання копії постанови)</p> <p>Копію постанови надіслано рекомендованим листом вих. № _____ від « _____ » _____ 20__ року.          Заповнюється у разі надіслання постанови поштою</p>	

Особа, яка призначається до адміністративної відповідальності має право: знайомитися з матеріалами справи, давати пояснення, подавати докази, заявляти клопотання; при розгляді справи користуватися юридичною допомогою адвоката, іншого фахівця у галузі права, який за законом має право на надання правової допомоги особисто чи за дорученням юридичної особи, виступати рідною мовою і користуватися послугами перекладача, якщо не володіє мовою, якою ведеться провадження; оскаржити постанову по справі протягом десяти днів з дати вручення такої постанови у вищестоящий орган (вищестоящий посадовий особі) або в районний, районний у місті, міський чи міськрайонний суд у порядку, визначеному Кодексом адміністративного судочинства України, з особливостями, встановленими КУпАП.

Відповідно до статті 63 Конституції України особа не несе відповідальності за відмову давати показання або пояснення щодо себе, членів сім'ї чи близьких родичів, коло яких визначається законом.

Штраф має бути сплачений особою, яка призначається до адміністративної відповідальності, не пізніше як через п'ятнадцять днів з дати вручення їй постанови про накладення адміністративного стягнення по справі про адміністративне правопорушення у сфері забезпечення безпеки дорожнього руху, зафіксоване не в автоматичному режимі, а в разі оскарження такої постанови — не пізніше як через п'ятнадцять днів з дати повідомлення про задоволення скарги без задоволення.

У разі відсутності самостійного заробітку в осіб віком від шістнадцяти до вісімнадцяти років, які призначаються до адміністративної відповідальності, штраф стягується з батьків або осіб, які їх замінюють.

Штраф вноситься особою, яка призначається до адміністративної відповідальності, в установу банку України, за винятком штрафу, що стягується на місці вчинення правопорушення, якщо інше не встановлено законодавством України.

У разі несплати особою, яка призначається до адміністративної відповідальності, штрафу у п'ятнадцятиденний строк постановою про накладення штрафу надсилається для примусового виконання до відділу державної виконавчої служби за місцем проживання (перебування) особи, яка призначається до адміністративної відповідальності, місцем її роботи або за місцезнаходженням її майна в порядку, встановленому законом. У порядку примусового виконання постанови про стягнення штрафу за вчинення адміністративного правопорушення з особи, яка призначається до адміністративної відповідальності, стягуються: подвійний розмір штрафу, визначеного у відповідній статті КУпАП та зазначеного у постанові про накладення адміністративного стягнення по справі про адміністративне правопорушення у сфері забезпечення безпеки дорожнього руху, зафіксоване не в авто-матичному режимі; витрати на облік зазначених правопорушень.

Рис. 21. Постанова про накладення адміністративного стягнення по справі про адміністративне правопорушення у сфері забезпечення безпеки дорожнього руху, зафіксоване не в автоматичному режимі

За наявності технічної можливості після винесення постанови в електронній формі у вигляді стрічки на мобільному логістичному пристрої відображається двовимірний штрих-код (QR-код), що містить інформацію з реквізитами для сплати штрафу.

Постанова оголошується негайно після закінчення розгляду справи (ст. 285 КУпАП). Копія постанови протягом трьох днів вручається або висилається поштою рекомендованим листом особі, стосовно якої її винесено. Копія постанови в той самий строк вручається або надсилається потерпілому на його прохання. Копія постанови вручається під підпис. У разі якщо копія постанови надсилається, про це робиться відповідна відмітка у справі (ст. 285 КУпАП).

Постанова про накладення адміністративного стягнення по справі про адміністративне правопорушення у сфері забезпечення безпеки дорожнього руху, зафіксоване не в автоматичному режимі, набирає законної сили після її вручення особі або отримання поштового повідомлення про вручення, або про відмову в її отриманні, або після повернення поштового відправлення з позначкою про невручення.

Що стосується розгляду справ про адміністративні правопорушення у сфері забезпечення безпеки дорожнього руху, зафіксовані в автоматичному режимі, його порядок передбачений Інструкцією з оформлення поліцейськими матеріалів про адміністративні правопорушення у сфері забезпечення безпеки дорожнього руху, зафіксовані в автоматичному режимі, затвердженою наказом МВС України від 13.01.2020 року № 13 (Інструкція 13).

Отже, уповноважені поліцейські розглядають справи про адміністративні правопорушення у сфері забезпечення безпеки дорожнього руху, зафіксовані в автоматичному режимі, передбачені ч.ч. 1 – 4 ст. 122 (перевищення встановлених обмежень швидкості руху транспортних засобів, проїзду на заборонний сигнал світлофора, порушення правил зупинки, стоянки, порушення установлені для транспортних засобів заборони рухатися смугою для маршрутних транспортних засобів, тротуарами чи пішохідними доріжками, виїзду на смугу зустрічного руху), та ч. 1 ст. 123 (порушення правил руху через залізничний переїзд, крім в'їзду на залізничний переїзд у випадках, коли рух через переїзд заборонений) КУпАП.

Справи про адміністративні правопорушення розглядаються за місцем оброблення та обліку таких правопорушень в уповноваженому органі (підрозділі) Національної поліції України. Розгляд справ про адміністративні правопорушення здійснює уповноважений поліцейський шляхом опрацювання інформаційних файлів та метаданих до них за результатами автоматичної фіксації подій з ознаками адміністративного правопорушення, отриманих в електронному вигляді із системи фіксації адміністративних правопорушень у сфері забезпечення безпеки дорожнього руху в автоматичному режимі (Система), та інших відомостей, отриманих за допомогою Системи з відповідних реєстрів, баз (банків) даних, необхідних для винесення постанови про накладення адміністративного стягнення за правопорушення у сфері забезпечення безпеки дорожнього руху, зафіксоване в автоматичному режимі. Уповноважений поліцейський з використанням засобів Системи за даними

Єдиного державного реєстру транспортних засобів, відповідної інформаційно-телекомунікаційної системи Державної прикордонної служби України, а також (за потреби) – за даними Єдиного державного реєстру юридичних осіб, фізичних осіб – підприємців та громадських формувань установлює фізичну особу або керівника юридичної особи, за якою зареєстровано транспортний засіб, а в разі якщо в Єдиному державному реєстрі транспортних засобів наявні відомості про належного користувача відповідного транспортного засобу, – належного користувача транспортного засобу, а якщо в Єдиному державному реєстрі юридичних осіб, фізичних осіб – підприємців та громадських формувань відсутні на момент запиту відомості про керівника юридичної особи, за якою зареєстрований транспортний засіб, – особу, яка виконує повноваження керівника такої юридичної особи, або особу, яка ввезла на територію України транспортний засіб, зареєстрований за її межами.

Для установлення відповідальної особи або особи, яка ввезла на територію України транспортний засіб, зареєстрований за її межами, уповноважений поліцейський засобами Системи формує в електронній формі запит, який після накладення ним кваліфікованого електронного підпису із застосуванням засобів кваліфікованого електронного підпису чи печатки, які мають вбудовані апаратно-програмні засоби, що забезпечують захист записаних на них даних від несанкціонованого доступу, від безпосереднього ознайомлення із значенням параметрів особистих ключів та їх копіювання, автоматично надсилається засобами Системи до відповідних електронних реєстрів Міністерства внутрішніх справ України, Міністерства юстиції України або відповідної інформаційно-телекомунікаційної системи Державної прикордонної служби України, яка є функціональною підсистемою Єдиної інформаційної системи Міністерства внутрішніх справ. Під час опрацювання інформаційних файлів, метаданих до них за результатами автоматичної фіксації подій з ознаками правопорушення та інших відомостей, отриманих за допомогою Системи з відповідних реєстрів, баз (банків) даних, необхідних для винесення адміністративної постанови, уповноважений поліцейський оцінює докази за своїм внутрішнім переконанням, що ґрунтується на всебічному, повному й об'єктивному дослідженні всіх обставин справи в їх сукупності, керуючись законом і правосвідомістю. При опрацюванні уповноваженим поліцейським матеріалів автоматичної фіксації та встановлення факту учинення адміністративного правопорушення, розгляд якого віднесено до компетенції Національної поліції, цим уповноваженим поліцейським виноситься сформована Системою в автоматизованому режимі адміністративна постанова, яка є електронним документом, без складання протоколу про адміністративне правопорушення.

**ПОСТАНОВА** серія \_\_\_\_\_ № \_\_\_\_\_  
**про накладення адміністративного стягнення у справі про адміністративне правопорушення у сфері забезпечення безпеки дорожнього руху, зафіксоване в автоматичному режимі, стосовно особи, яка має реєстрацію місця проживання / перебування (місцезнаходження юридичної особи) на території України**

20 \_\_\_\_\_  
(дата розгляду справи) (повне найменування органу (підрозділу) Національної поліції України, його місцезнаходження, ідентифікаційний код ЄДРПОУ)

Я, \_\_\_\_\_  
(посада, прізвище, ім'я, по батькові (за наявності) посадової особи органу (підрозділу) Національної поліції України, якщо відомості не вказані)  
розглянувши дані, зафіксовані в автоматичному режимі за допомогою технічного засобу \_\_\_\_\_  
(назва технічного засобу, який здійснює фотозйомку (відзнятою))

**УСТАНОВИВ:** \_\_\_\_\_  
(дата, час та місце вчинення адміністративного правопорушення)  
зафіксовано транспортний засіб \_\_\_\_\_  
(марка, модель) (номерний знак)

\_\_\_\_\_ (суть адміністративного правопорушення, опис обставин, установлених під час розгляду справи)  
відомі відомості за яке передбачена \_\_\_\_\_ Кодексу України про адміністративні \_\_\_\_\_  
(частина статті, стаття КУпАП)  
**п**равопорушення (частина - КУпАП), керується статтями 14<sup>2</sup>, 33, 222, 279<sup>1</sup> - 279<sup>2</sup> і 284 КУпАП,  
**ПОСТАНОВИВ:** \_\_\_\_\_  
**Притягнути** \_\_\_\_\_  
(прізвище, ім'я, по батькові (за наявності) відповідної особи, зазначеної у статті 14<sup>2</sup> КУпАП, особи, яка ввезла на територію України транспортний засіб, зареєстрований за межами України, (якщо людина або особа без громадянства), особа, яка керувала транспортним засобом на момент учинення правопорушення, дані зареєстрації, місце проживання (перебування), реєстраційний номер облікової картки платника податку або серія та номер паспорту (для фізичної особи, яка через свої релігійні переконання відмовляється від прийняття релігійного номера облікової картки платника податку та повідомлення про це відповідним контролюючим органам і запов'яння в паспорті))  
до адміністративної відповідальності та накладити на нього (її) адміністративне стягнення у вигляді штрафу в розмірі \_\_\_\_\_  
\_\_\_\_\_ (сума штрафу зазначається цифрами та словами в дужках)

Згідно із частиною другою статті 308 КУпАП у разі несплати \_\_\_\_\_  
(прізвище, ім'я, по батькові (за наявності))  
особи, \_\_\_\_\_  
на яку накладено стягнення  
**штрафу в строк, установлений частиною другою статті 300<sup>1</sup> КУпАП, в порядку примусового виконання цієї постанови органами державної виконавчої служби стягують з правопорушника штраф у подвійному розмірі \_\_\_\_\_**  
(сума штрафу зазначається цифрами)  
Дата набрання постановою законної сили: \_\_\_\_\_  
**Строк пред'явлення постанови до виконання особою, щодо якої її внісено, до \_\_\_\_\_**  
(три місяці з дня набрання постановою законної сили)  
**класифікації** \_\_\_\_\_  
**Строк пред'явлення постанови до примусового виконання до \_\_\_\_\_**  
(три місяці з дня набрання постановою законної сили)

\_\_\_\_\_ (суть постанови особи органу (підрозділу) Національної поліції України, яка вносить постанову (формується та відтворюється з використанням даних сканірованого електронного підпису відповідно до законодавства))

**Інформація про технічний засіб, яким в автоматичному режимі зафіксовано правопорушення**

Назва технічного засобу та заводський номер \_\_\_\_\_  
Серія, номер свідоцтва про повітряну гідність \_\_\_\_\_ № \_\_\_\_\_ до \_\_\_\_\_ 20 \_\_\_\_\_ року

**Результати автоматичної фіксації транспортного засобу в момент вчинення адміністративного правопорушення**

Послання в Інтернет на вебсайт, на якому особа може ознайомитися із зображенням чи відеозаписом транспортного засобу в момент учинення правопорушення та поштовою в електронній формі \_\_\_\_\_

Фотознімок зафіксованого транспортного засобу \_\_\_\_\_ Ідентифікатор доступу: \_\_\_\_\_



**Штраф, накладений за вчинення адміністративного правопорушення, унісється правопорушником в установу банку України.**

**КВИТАНЦЯ ПРО СПЛАТУ АДМІНІСТРАТИВНОГО ШТРАФУ**

Рахунок отримувача \_\_\_\_\_  
Рахунок отримувача \_\_\_\_\_  
Банк \_\_\_\_\_  
Отримувач \_\_\_\_\_

Банк _____	Код ЄДРПОУ _____
Код ЄДРПОУ _____	(Прізвище, ім'я, по батькові (за наявності) платника)
Платник _____	(платник)
Місце проживання _____	(суть показового платника)
Дата здійснення операції _____	Дата здійснення операції _____
Сума штрафу в разі сплати до вручення такої постанови або отримання поштовою повідомлення про вручення або про відмову в її отриманні, або повернення поштового відправлення з повідомлення про невручення, або протягом десяти днів з дня набрання законної сили такою постановою _____ грн _____ коп.	Прізвище платця: _____
Прізвище платця: _____	(код Класифікації доходу бюджету, серія та номер адміністративної постанови, прізвище, ім'я, по батькові (за наявності) особи, щодо якої внісено адміністративну постанову)
_____ (код Класифікації доходу бюджету, серія та номер адміністративної постанови, прізвище, ім'я, по батькові (за наявності) особи, щодо якої внісено адміністративну постанову)	Нараховано: _____
_____ (код Класифікації доходу бюджету, серія та номер адміністративної постанови, прізвище, ім'я, по батькові (за наявності) особи, щодо якої внісено адміністративну постанову)	До сплати: _____
Зберігати протягом 3 років!	_____

У разі несплати штрафу особою, зазначеною в частинках першій та другій статті 14<sup>2</sup> КУпАП, протягом 30 днів з дня набрання законної сили постановою про накладення адміністративного стягнення за правопорушення у сфері безпеки дорожнього руху та порушення транспортних засобів дана постановою відсилає до частини другою статті 300<sup>1</sup> КУпАП підлягає примусовому виконанню.

Відповідно до статті 279<sup>1</sup> КУпАП відповідальна особа, зазначена в частині першій статті 14<sup>2</sup> КУпАП, або особа, яка ввезла транспортний засіб на територію України, зобов'язана від адміністративної відповідальності за правопорушення у сфері забезпечення безпеки дорожнього руху, зафіксоване в автоматичному режимі, якщо протягом 20 календарних днів з дня вчинення відповідного правопорушення або з дня набрання постановою на справі про адміністративне правопорушення законної сили:

ця особа надала документ, який підтверджує, що до моменту учинення правопорушення транспортний засіб перебував в її володінні повноцінним протитранспортним дійним осіб, або мав протитранспортного використання іти інші особамі повноцінних знаків, що пов'язані з транспортним засобом;

особа, яка керувала транспортним засобом на момент учинення зазначеного правопорушення, звернулася особисто до органу (посадової особи), уповноваженого роз'яснити сервіс при адміністративні правопорушення, із задоволю про визнання зазначеного факту адміністративного правопорушення та надання згоди на притягнення до адміністративної відповідальності, а також надала документ (квитанція) про сплату відповідного штрафу.

Постанова може бути оскаржена згідно із статтями 287 - 289<sup>1</sup> КУпАП протягом 10 днів з дня набрання нею законної сили шляхом звернення до вищого органу (до вищої посадової особи) або в районний, районний у місті, міський чи міськрайонний суд у порядку, визначеному Кодексом адміністративного судочинства України, при цьому перебіг строку сплати штрафу припиняється до розгляду скарги.

Відповідно до статті 291 КУпАП постановою по справі про адміністративне правопорушення у сфері забезпечення безпеки дорожнього руху, у тому числі зафіксоване в автоматичному режимі, набрав законної сили після її вручення особі або отримання повідомлення про вручення або про відмову в її отриманні, або повернення поштового відправлення з повідомлення про невручення, або під час її виконання у випадках, передбачених частиною першою статті 300<sup>1</sup> цього Кодексу.

Для оплати накладеного відповідно до цієї постанови штрафу пропонуємо:

исерити за посиланням, що міститься в QR-код, розміщеному на лицьовому боці цієї постанови;

використати платіжні інструменти на офіційному вебсайті МВС (за посиланням <https://bit.ly/mvs.gov.ua>), в онлайн-сервісі "Електронний кабінет водія" (за посиланням <https://e-driver.hsc.gov.ua/>), в Єдиному державному веб-порталі електронних послуг "Портал Дія", у мобільному застосунку "Штрафи ІЦД" або в телеграм-боті "Штрафи ІЦД";

внести кошти за допомогою електронних платіжних систем та сервісів, які функціонують відповідно до законодавства України;

сплатити особисто в умовах банків України.

Місце для друку реквізитів поштового відправлення \_\_\_\_\_

Відповідно до частини першої статті 300<sup>1</sup> КУпАП у разі сплати відповідальною особою, зазначеною в частині першій статті 14<sup>2</sup> цього Кодексу, або громадянином (резидентом) України, який вїз на територію України транспортний засіб, зареєстрований за межами України, 50 відсотків розміру штрафу згідно з постановою про накладення адміністративного стягнення за правопорушення у сфері забезпечення безпеки дорожнього руху, зафіксоване в автоматичному режимі, до вручення такої постанови або отримання поштового повідомлення про вручення або про відмову в її отриманні, або повернення поштового відправлення з повідомлення про невручення, або протягом десяти днів з дня набрання постановою законної сили така постановою вважається виконаною.

*Рис. 22. Постанова про накладення адміністративного стягнення у справі про адміністративне правопорушення у сфері забезпечення безпеки дорожнього руху, зафіксоване в автоматичному режимі, стосовно особи, яка має реєстрацію місця проживання/перебування (місцезнаходження юридичної особи) на території України*

Форма постанови про накладення адміністративного стягнення по справі про адміністративне правопорушення у сфері забезпечення безпеки дорожнього руху, зафіксоване в автоматичному режимі, стосовно особи, яка має реєстрацію місця проживання / перебування (місцезнаходження юридичної особи) на території України та постанови про накладення адміністративного стягнення по справі про адміністративне правопорушення у сфері забезпечення безпеки дорожнього руху, зафіксоване в автоматичному режимі, стосовно особи, яка ввезла на територію України транспортний засіб, зареєстрований за її межами, та яка є іноземцем або особою без громадянства, або громадянином, який має постійне місце проживання за кордоном затверджується Інструкцією 13.

Адміністративна постанова виноситься стосовно відповідальної особи, а в разі фіксації адміністративного правопорушення, учиненого на транспортному засобі, зареєстрованому за межами України і такий транспортний засіб відповідно до законодавства не підлягає державній реєстрації в Україні, – стосовно особи, яка ввезла такий транспортний засіб на територію України.

Уповноважений поліцейський під час опрацювання матеріалів автоматичної фіксації з використанням Системи з'ясовує наступне: 1) наявність фактичних даних учинення адміністративного правопорушення, ознаки якого зафіксовані на фотознімках (відеозаписі) в інформаційному файлі; 2) відповідність символів номерного знака транспортного засобу на отриманих фотознімках (відеозаписі) символам, розпізнаним Системою; 3) наявність та повноту інформації про зафіксований транспортний засіб; 4) відповідність типу, марки та моделі зафіксованого транспортного засобу його реєстраційним даним, отриманим із Системи; 5) наявність у Системі інформації про те, що до моменту вчинення правопорушення зафіксований транспортний засіб був у володінні відповідальної особи внаслідок протиправних дій інших осіб або щодо протиправного використання іншими особами номерних знаків, що належать цьому транспортному засобу; 6) наявність та повноту інформації про відповідальну особу зафіксованого транспортного засобу, а в разі фіксації транспортного засобу зареєстрованого за межами України – інформації про особу, яка ввезла його на територію України; 7) наявність інформації про обставини, що виключають адміністративну відповідальність особи, яка притягається до адміністративної відповідальності.

Опрацювання матеріалів автоматичної фіксації здійснюється в один або два етапи (рівні) залежно від наявності та повноти інформації про зафіксований транспортний засіб або про особу, яка притягається до відповідальності, оцінки інших доказів у справі про адміністративне правопорушення.

**ПОСТАНОВА** серія \_\_\_\_\_ № \_\_\_\_\_  
 про накладення адміністративного стягнення у справі про адміністративне правопорушення у сфері забезпечення безпеки дорожнього руху, зафіксоване в автоматичному режимі, стосовно особи, яка ввезла на територію України транспортний засіб, зареєстрований за її межами, та яка є іноземцем або особою без громадянства або громадянином, який має постійне місце проживання за кордоном

20 \_\_\_\_\_  
 (дата розгляду справи) (повне найменування органу (підрозділу) Національної поліції України, його місцезнаходження, ідентифікаційний код ЄДРПОУ)

Я, \_\_\_\_\_  
 (посада, прізвище, ім'я, по батькові (за наявності) посадової особи органу (підрозділу) Національної поліції України, яка вносить постанову)

розглянувши дані, зафіксовані в автоматичному режимі за допомогою технічного засобу \_\_\_\_\_  
 (назва технічного засобу, який здійснює фотозйомку (відеозйомку))

**УСТАНОВИВ:**

\_\_\_\_\_ (дата, час та місце вчинення адміністративного правопорушення)

зафіксовано транспортний засіб \_\_\_\_\_ (марка, модель) \_\_\_\_\_ (номерний знак) \_\_\_\_\_  
 (суть адміністративного правопорушення, опис об'єктивних умов, що склалися під час розгляду справи) відповідальність за яке передбачена Кодексу України про адміністративні правопорушення (далі - КУпАП), та керуючись статтями 14<sup>2</sup>, 33, 222, 279<sup>1</sup> - 279<sup>3</sup> та 284 КУпАП,

**ПОСТАНОВИВ:**

Притягнути \_\_\_\_\_ (прізвище, ім'я, по батькові (за наявності) особи, дата народження, місце проживання (пребування)) до адміністративної відповідальності і накладити на нього (її) адміністративне стягнення у вигляді штрафу в розмірі \_\_\_\_\_ (сума штрафу зазначається цифрами та словами в дужках) \_\_\_\_\_ (три місця з двох виписаних)

Строк виконання постанови до винесення особи, щодо якої її винесено, до \_\_\_\_\_ (три місця з двох виписаних)

(підпис посадової особи органу (підрозділу) Національної поліції України, яка вносить постанову (формується та відтворюється з використанням даних кваліфікованого електронного підпису відповідно до законодавства))

(відмітка органу Державної прикордонної служби України про дату вручення копії постанови особі, що притягується до адміністративної відповідальності)

**Інформація про технічний засіб, яким в автоматичному режимі зафіксовано правопорушення**

Назва технічного засобу та заводський номер	_____
Серія, номер свідоцтва про повірку технічного засобу та термін його дії	№ _____ до _____ 20 _____ року

**Результати автоматичної фіксації транспортного засобу в момент вчинення адміністративного правопорушення**

Фотозйомка зафіксованого транспортного засобу	Посилання в Інтернеті на вебсайт, на якому особа може ознайомитися із зображенням чи відеозаписом транспортного засобу в момент вчинення правопорушення та постановою в електронній формі
Ідентифікатор доступу:	

Штраф, накладений за вчинення адміністративного правопорушення, уноситься правопорушником у установі банку України  
 (A penalty for an administrative offence is paid by an offender to a relevant account within a Ukrainian bank)

<b>КВИТАНЦЯ ПРО СПЛАТУ АДМІНІСТРАТИВНОГО ШТРАФУ</b>	Рахунок _____ Отримувач _____ Отримувач _____ Банк _____ Код ЄДРПОУ _____ Платник _____ Місце проживання _____ (прізвище, ім'я, по батькові (за наявності) платника) Дата здійснення операції _____ (місце проживання платника) Сума (грн) _____ Призначення платежу: _____ (код Класифікації доходів бюджету, серія та номер адміністративної постанови, прізвище, ім'я, по батькові (за наявності) особи, щодо якої винесено адміністративну постанову)	Нараховано: _____ _____ грн _____ коп До сплати: _____ _____ грн _____ коп
---	--	---

(код Класифікації доходів бюджету, серія та номер адміністративної постанови, прізвище, ім'я, по батькові (за наявності) особи, щодо якої винесено адміністративну постанову)

**Зберігати протягом 3 років!**

Для оплати накладеного відповідно до цієї постанови штрафу пропонуємо: перейти за посиланням, що міститься в QR-коді, розміщеному на лицьовому боці цієї постанови; використати платіжні інструменти на офіційному сайті МВС (за посиланням <https://bdr.mvs.gov.ua/>) в онлайн-сервісі "Електронний кабінет водія" (за посиланням <https://e-driver.hsc.gov.ua/>), в Єдиному державному веб-порталі електронних послуг "Портал Дія", у мобільному додатку "Штрафи ПДР" або в телеграм-боті "Штрафи ПДР";

внести копії за допомогою електронних платіжних систем та сервісів, які функціонують відповідно до законодавства України; сплатити особисто в установі банків України.

Відповідно до статті 279<sup>1</sup> КУпАП особа, яка ввезла транспортний засіб на територію України, зобов'язана від адміністративної відповідальності за правопорушення у сфері забезпечення безпеки дорожнього руху, зафіксоване в автоматичному режимі, якщо протягом 20 календарних днів з дня вчинення відповідного правопорушення або з дня набрання постановою по справі про адміністративне правопорушення законної сили:

ця особа надала документ, який підтверджує, що до моменту вчинення правопорушення транспортний засіб вивіз з її володіння внаслідок протиправних дій інших осіб, або щодо протиправного використання ішими особами номерних знаків, що належать її транспортному засобу;

особа, яка керувала транспортним засобом на момент вчинення зазначеного правопорушення, звернулася особисто до органу (посадової особи), уповноваженого розглядати справи про адміністративні правопорушення, із заявою про визнання зазначеного факту адміністративного правопорушення та надання згоди на притягнення до адміністративної відповідальності, а також надала документ (квитанцію) про сплату відповідного штрафу.

Постанова може бути оскаржена згідно із статтями 287 - 289 та 300<sup>1</sup> КУпАП протягом 10 днів з дня набрання нею законної сили шляхом звернення до вищого органу (вищої посадової особи) або в районний, районний у місті, міський чи міськрайонний суд у порядку, визначеному Кодексом адміністративного судочинства України, при цьому перш ніж строків сплати штрафу зупиняться до розгляду скарги.

Відповідно до статті 291 КУпАП постанову у справі про адміністративне правопорушення у сфері забезпечення безпеки дорожнього руху, у тому числі зафіксоване в автоматичному режимі, набиратиме законної сили після її вручення особою органом Державної прикордонної служби України та підлягатиме виконанню протягом 30 днів з дня набрання нею законної сили.

Відповідно до частини четвертої статті 279<sup>3</sup> КУпАП відмова особи, яка ввезла транспортний засіб на територію України, від виконання постанови про накладення адміністративного стягнення або її оскарження є підставою для внесення відповідних відомостей про іноземців та осіб без громадянства до бази даних осіб, яким згідно із законодавством України не дозволяється в'їзд в Україну, що зберігається до виконання або скасування зазначеної постанови. (In compliance with part 4 of Article 279<sup>3</sup> of the Code of Ukraine on Administrative Offences, a refusal of a person to abide by or appeal an order of administrative offence issued to their name shall trigger the inclusion of the relevant information of the aforesaid foreign citizens and persons without citizenship to the database of persons banned from entering Ukraine under the legislation of Ukraine. The ban shall be in force until the execution or cancellation of the said order.)

Питання про відповідальність за адміністративні правопорушення, учинені на території України іноземцями, які згідно із чинними законами та міжнародними договорами України користуються імунітетом від адміністративної юрисдикції України, відповідно до вимог статті 16 КУпАП, вирішуються дипломатичним шляхом (In compliance with Article 16 of the Code of Ukraine on Administrative Offences, the issue of liability for the administrative offences committed in Ukraine by foreign citizens who are entitled to immunity against the administrative jurisdiction of Ukraine under the current Ukrainian laws and international treaties acceded by Ukraine shall be resolved by diplomatic means.)

*Рис. 23. Постанова про накладення адміністративного стягнення у справі про адміністративне правопорушення у сфері забезпечення безпеки дорожнього руху, зафіксоване в автоматичному режимі, стосовно особи, яка ввезла на територію України транспортний засіб, зареєстрований за її межами, та яка є іноземцем або особою без громадянства або громадянином, який має постійне місце проживання за кордоном*

За результатами опрацювання на першому етапі (рівні) матеріалів автоматичної фіксації уповноважений поліцейський: 1) за наявності доказів у справі про адміністративне правопорушення, відповідності символів номерного знака зафіксованого транспортного засобу, наявності та повноти інформації про зафіксований транспортний засіб і про відповідальну особу, або особу, яка ввезла на територію України транспортний засіб, зареєстрований за межами України, відсутності інформації про протиправне використання зафіксованого транспортного засобу або його номерних знаків іншими особами та відсутності обставин, що виключають адміністративну відповідальність особи, з використанням засобів Системи виносить адміністративну постанову, зміст якої відповідає вимогам ст. 283 КУпАП, з підтвердженням прийнятого рішення шляхом накладення цифрового підпису; 2) у разі необхідності додаткової перевірки фактичних даних учинення адміністративного правопорушення, відсутності достовірної та/або повної інформації щодо зафіксованого транспортного засобу, особи, яка притягається до відповідальності, адміністративну постанову не виносить, а матеріали адміністративної справи з використанням засобів Системи невідкладно передає на другий етап (рівень) іншому уповноваженому поліцейському із зазначенням підстав передання для продовження їх розгляду шляхом більш детального опрацювання та уточнення наявних матеріалів автоматичної фіксації, іншої інформації стосовно транспортного засобу та особи, яка притягається до відповідальності, отриманої із Системи, з подальшим прийняттям відповідного рішення; 3) у разі наявності інформації про протиправне використання зафіксованого транспортного засобу або його номерних знаків іншими особами невідкладно, з використанням засобів Системи, передає в автоматизованому режимі таку інформацію до відповідної функціональної підсистеми єдиної інформаційної системи Міністерства внутрішніх справ (ФП ЄІС МВС) з метою інформування відповідних органів (підрозділів) Національної поліції України для прийняття рішення згідно із законодавством. При цьому адміністративна постанова не виноситься у зв'язку зі звільненням відповідальної особи або особи, яка ввезла транспортний засіб на територію України, від відповідальності за зафіксоване адміністративне правопорушення.

На другому етапі (рівні) уповноважений поліцейський упродовж не більше трьох діб з моменту отримання із Системи опрацьовує передані на розгляд з першого етапу (рівня) матеріали автоматичної фіксації, оцінює наявні в них докази, за потреби з використанням відповідних ФП ЄІС МВС уточнює необхідні відомості для прийняття рішення у справі та за результатами опрацювання: 1) у разі наявності доказів учинення адміністративного правопорушення, відсутності в матеріалах автоматичної фіксації даних про протиправне використання зафіксованого транспортного засобу або його номерних знаків іншими особами, відсутності обставин, визначених ст. 247 КУпАП, з використанням засобів Системи виносить адміністративну постанову, зміст якої відповідає вимогам ст. 283 КУпАП, з накладенням цифрового підпису; 2) за наявності хоча б однієї з обставин, визначених статтею 247 КУпАП, закриває провадження у справі без винесення

адміністративної постанови з унесенням відповідної інформації до Системи з накладенням цифрового підпису; 3) у разі отримання відомостей про протиправне використання зафіксованого транспортного засобу або його номерних знаків іншими особами невідкладно, з використанням засобів Системи, передає в автоматизованому режимі таку інформацію до ФП ЄІС МВС з метою інформування відповідних органів (підрозділів) Національної поліції України для прийняття рішення згідно із законодавством, а адміністративна постанова не виноситься у зв'язку зі звільненням відповідальної особи або особи, яка ввезла транспортний засіб на територію України, від відповідальності за зафіксоване адміністративне правопорушення.

Якщо під час опрацювання матеріалів автоматичної фіксації уповноважений поліцейський установить невідповідність типу, марки чи моделі зафіксованого на фотознімках (відеозаписі) з інформаційного файла транспортного засобу його реєстраційним даним, отриманим із Системи, або відсутність даних про цей транспортний засіб чи виявить ознаки інших правопорушень (зокрема, дорожньо-транспортної пригоди, експлуатації транспортного засобу, яким незаконно заволоділи, використання номерних знаків, що належать іншому транспортному засобу), не зазначених у пункті 1 цього розділу, невідкладно, з використанням засобів Системи, передає в автоматизованому режимі таку інформацію до ФП ЄІС МВС з метою інформування відповідних органів (підрозділів) Національної поліції України для прийняття рішення згідно із законодавством України.

Винесена уповноваженим поліцейським адміністративна постанова автоматично вноситься засобами Системи до Реєстру адміністративних правопорушень у сфері безпеки дорожнього руху, у якому здійснюється їх облік.

Винесена уповноваженим поліцейським адміністративна постанова, яка не була виконана шляхом сплати 50 відсотків розміру штрафу протягом десяти днів із дня її винесення, друкується з використанням засобів Системи та протягом п'ятнадцяти днів із дня її винесення передається національному оператору поштового зв'язку для доставлення за адресою місця реєстрації (проживання) фізичної особи (місцезнаходження юридичної особи) рекомендованим листом з повідомленням про вручення. За зверненням особи адміністративна постанова, що вважається виконаною, надсилається рекомендованим листом на її адресу протягом п'яти днів з моменту отримання звернення уповноваженим підрозділом Національної поліції України.

Друк постанови про накладення адміністративного стягнення по справі про адміністративне правопорушення у сфері забезпечення безпеки дорожнього руху, зафіксоване в автоматичному режимі, стосовно особи, яка має реєстрацію місця проживання / перебування (місцезнаходження юридичної особи) на території України здійснюється на паперовому бланку із спеціальними елементами захисту разом з повідомленням про вручення поштового відправлення (рекомендованого листа з адміністративною постановою) та вкладенням у паперовий конверт (крім адміністративних постанов, які були виконані) та надсилаються за зверненням особи.

Днем отримання адміністративної постанови є дата, зазначена в поштовому повідомленні про вручення її відповідальній особі, зазначеній у ч. 1 ст. 14<sup>2</sup> КУпАП, або повнолітньому члену сім'ї такої особи. У разі якщо відповідальна особа, зазначена у ч. 1 ст. 14<sup>2</sup> КУпАП, відмовляється від отримання адміністративної постанови, днем отримання адміністративної постанови є день проставлення в поштовому повідомленні відмітки про відмову в її отриманні. У разі невручення адміністративної постанови адресату за зазначеною в Єдиному державному реєстрі транспортних засобів адресою, днем отримання адміністративної постанови вважається день повернення поштового відправлення з позначкою про невручення до уповноваженого органу (підрозділу) Національної поліції України, уповноважений поліцейський якого виніс відповідну постанову.

Адміністративна постанова набирає законної сили після її вручення особі або отримання поштового повідомлення про вручення або про відмову в її отриманні, або повернення поштового відправлення з позначкою про невручення, або під час її виконання в разі сплати відповідальною особою, зазначеною в ч. 1 ст. 14<sup>2</sup> КУпАП, або громадянином (резидентом) України, який увіз на територію України транспортний засіб, зареєстрований за межами України, 50 відсотків розміру штрафу до вручення такої постанови або отримання поштового повідомлення про вручення або про відмову в її отриманні, або повернення поштового відправлення з позначкою про невручення.

Інформація про дату набрання адміністративною постановою законної сили вноситься уповноваженим поліцейським, з використанням засобів Системи, до Реєстру адміністративних правопорушень у сфері безпеки дорожнього руху на підставі даних, що містяться в поштовому повідомленні про вручення адресату адміністративної постанови або про відмову в її отриманні, яке надійшло від національного оператора поштового зв'язку, або дати повернення до уповноваженого органу (підрозділу) Національної поліції України поштового відправлення з позначкою про його невручення.

Винесена уповноваженим поліцейським адміністративна постанова стосовно особи, яка ввезла на територію України транспортний засіб, зареєстрований за її межами, та яка є іноземцем або особою без громадянства, або громадянином, який має постійне місце проживання за кордоном, автоматично вноситься засобами Системи до Реєстру адміністративних правопорушень у сфері безпеки дорожнього руху, а також до відповідного електронного реєстру Державної прикордонної служби України для вручення її копії зазначеній особі відповідно до статті 279<sup>2</sup> КУпАП.

Адміністративна постанова, винесена стосовно особи, яка ввезла на територію України транспортний засіб, зареєстрований за її межами, та яка є іноземцем або особою без громадянства, або громадянином, який має постійне місце проживання за кордоном, набирає законної сили після вручення копії зазначеної адміністративної постанови, яка роздруковується на папері без спеціальних елементів захисту уповноваженою особою органу Державної прикордонної служби України.

Відповідальна особа або особа, яка ввезла транспортний засіб на територію України, зареєстрований за її межами, звільняється від відповідальності за адміністративне правопорушення, якщо протягом 20 календарних днів із дня вчинення відповідного правопорушення або з дня набрання адміністративною постановою законної сили: 1) така особа надала до уповноваженого органу (підрозділу) Національної поліції України документ, який підтверджує, що до моменту вчинення адміністративного правопорушення транспортний засіб вибув з її володіння внаслідок протиправних дій інших осіб або щодо протиправного використання іншими особами номерних знаків, що належать її транспортному засобу. На підставі документа, що підтверджує надані особою відомості, винесена адміністративна постанова скасовується; 2) особа, яка керувала транспортним засобом на момент учинення зафіксованого адміністративного правопорушення, звернулася особисто до уповноваженого органу (підрозділу) Національної поліції України, уповноважений поліцейський якого виніс адміністративну постанову, із заявою про визнання зазначеного факту адміністративного правопорушення та надання згоди на притягнення до адміністративної відповідальності, а також надала документ (квитанцію) про сплату відповідного штрафу. Уповноважений поліцейський у порядку, визначеному пунктом 4 розділу IV цієї Інструкції, вносить зміни до відповідної адміністративної постанови.

Інструкцією 13 також визначається порядок розгляду заяви особи, яка допустила адміністративне правопорушення.

Отже, заява особи, яка фактично керувала транспортним засобом на момент учинення адміністративного правопорушення, приймається посадовою особою уповноваженого органу (підрозділу) Національної поліції за умови ідентифікації заявника та незалежно від реєстрації його місця проживання/перебування. Ідентифікація заявника під час подання ним заяви в письмовій формі особисто здійснюється посадовою особою уповноваженого органу (підрозділу) Національної поліції України шляхом перевірки документа, що посвідчує цю особу. Ідентифікація заявника під час подання ним заяви через офіційний веб-сайт МВС (онлайн-сервіс «Електронний кабінет водія») здійснюється за допомогою кваліфікованого електронного підпису.

Документами, що посвідчують особу під час подання нею заяви в письмовій формі особисто, є документи, визначені ст. 13 Закону України «Про Єдиний державний демографічний реєстр та документи, що підтверджують громадянство України, посвідчують особу чи її спеціальний статус», паспортний документ іноземця або інший документ, що посвідчує його особу.

До заяви в обов'язкового порядку заявник додає документ (квитанцію) про сплату ним штрафу в установленій законодавством строк та в розмірі, визначеному відповідною адміністративною постановою.

Заява, подана особисто до уповноваженого органу (підрозділу) Національної поліції України в установленій частиною першою статті 279<sup>3</sup> КУпАП строк, реєструється в цьому органі (підрозділі) в день її подання.

Датою подання заяви через офіційний веб-сайт МВС є дата заповнення її електронної форми та накладення заявником кваліфікованого електронного підпису.

Розгляд заяви уповноваженим поліцейським здійснюється не пізніше десяти робочих днів із дня її реєстрації. Під час розгляду заяви уповноважений поліцейський перевіряє відповідність її змісту вимогам п. 7 Порядку звернення особи, яка допустила адміністративне правопорушення у сфері забезпечення безпеки дорожнього руху, до уповноваженого органу (підрозділу) Національної поліції України, затвердженого постановою Кабінету Міністрів України від 10.11.2017 року № 833, а також повноту та своєчасність сплати заявником штрафу, визначеного відповідною адміністративною постановою. Отже, відповідно до вищезазначеного нормативно-правового акту у заяві обов'язково зазначаються: прізвище, ім'я, по батькові (за наявності), дата народження, місце проживання/перебування заявника; серія, номер та дата видачі посвідчення водія заявника (або про відсутність у заявника права керування транспортними засобами); серія, номер та дата винесення постанови про накладення адміністративного стягнення за правопорушення у сфері забезпечення безпеки дорожнього руху, зафіксоване в автоматичному режимі; інформація про визнання заявником факту скоєння правопорушення та його згода на притягнення його до адміністративної відповідальності за скоєне правопорушення; дата подання заяви та підпис заявника.

У разі подання заяви іноземцем або особою без громадянства прізвище, ім'я (імена) та по батькові (за наявності) заявника зазначаються в називному відмінку (для іноземців та осіб без громадянства – латиницею), а також додатково зазначається громадянство (підданство) заявника.

До заяви в обов'язковому порядку заявник додає документ (квитанцію) про сплату ним штрафу в установленій законодавством строк та в розмірі, визначеному відповідною постановою про накладення адміністративного стягнення за правопорушення у сфері забезпечення безпеки дорожнього руху, зафіксоване в автоматичному режимі.

Заявник відповідає за повноту і достовірність відомостей, зазначених у заяві.

У разі відповідності заяви встановленим вимогам та підтвердження сплати заявником штрафу, визначеного відповідною адміністративною постановою, уповноважений поліцейський з використанням засобів Системи вносить до цієї постанови зміни щодо визначення суб'єктом правопорушення особи, яка фактично керувала транспортним засобом у момент учинення адміністративного правопорушення. Унесені уповноваженим поліцейським зміни до адміністративної постанови автоматично вносяться засобами Системи до Реєстру адміністративних правопорушень у сфері безпеки дорожнього руху.

Контроль за правильним і своєчасним виконанням адміністративних постанов здійснює уповноважений орган (підрозділ) Національної поліції України, уповноважені поліцейські якого винесли такі постанови, у порядку, визначеному законодавством.

Адміністративна постанова вважається виконаною в разі сплати відповідальною особою або особою, яка ввезла транспортний засіб на територію України, штрафу протягом 30 днів із дня набрання законної сили цією постановою. У разі сплати відповідальною особою або громадянином (резидентом) України, який увіз на територію України транспортний засіб, зареєстрований за межами України, 50 відсотків розміру штрафу до вручення такої постанови або отримання поштового повідомлення про вручення або про відмову в її отриманні, або повернення поштового відправлення з позначкою про невручення, або протягом 10 днів із дня набрання законної сили адміністративною постановою така постанова вважається виконаною.

Винесені уповноваженими поліцейськими адміністративні постанови зберігаються в Системі в електронній формі три роки та обліковуються в Реєстрі адміністративних правопорушень у сфері безпеки дорожнього руху.

### **3.3. Заходи забезпечення провадження у справах про адміністративні правопорушення правил дорожнього руху**

Відповідно до ст. 260 КУпАП з метою припинення адміністративних правопорушень, у тому числі, у сфері забезпечення безпеки дорожнього руху, коли вичерпано інші заходи впливу, встановлення особи, складення протоколу про адміністративне правопорушення у разі неможливості складення його на місці вчинення правопорушення, якщо складення протоколу є обов'язковим, забезпечення своєчасного і правильного розгляду справ та виконання постанов по справах про адміністративні правопорушення допускаються адміністративне затримання особи, особистий огляд, огляд речей і вилучення речей та документів, у тому числі посвідчення водія, тимчасове затримання транспортного засобу, відсторонення осіб від керування транспортними засобами та огляд на стан алкогольного, наркотичного чи іншого сп'яніння, а також щодо перебування під впливом лікарських препаратів, що знижують їх увагу та швидкість реакції.

Порядок адміністративного затримання, особистого огляду, огляду речей і вилучення речей та документів, у тому числі посвідчення водія, тимчасове затримання транспортного засобу, відсторонення осіб від керування транспортними засобами та огляд на стан алкогольного, наркотичного чи іншого сп'яніння, а також щодо вживання лікарських препаратів, що знижують їх увагу та швидкість реакції визначається КУпАП та іншими нормативно-правовими актами України.

#### *1) Щодо адміністративного затримання:*

При порушенні правил дорожнього руху працівниками Національної поліції може здійснюватись адміністративне затримання особи, яка вчинила адміністративне правопорушення (ст. 262 КУпАП).

Відповідно до ст. 261 КУпАП про адміністративне затримання складається протокол, в якому зазначаються: дата і місце його складення; посада, прізвище, ім'я та по батькові особи, яка складала протокол; відомості про

особу затриманого; час і мотиви затримання. Протокол підписується посадовою особою, яка його склала, і затриманим. У разі відмовлення затриманого від підписання протоколу в ньому робиться запис про це. Про місце перебування особи, затриманої за вчинення адміністративного правопорушення, негайно повідомляються її родичі, а на її прохання також власник відповідного підприємства, установи, організації або уповноважений ним орган. Органи (посадові особи), правомочні здійснювати адміністративне затримання, про кожний випадок адміністративного затримання осіб інформують у порядку, встановленому Кабінетом Міністрів України, центри з надання безоплатної вторинної правової допомоги, крім випадків, якщо особа захищає себе особисто чи запросила захисника.

Адміністративне затримання особи, яка вчинила адміністративне правопорушення, може тривати не більш як три години (ст. 263 КУпАП).

### *2) Щодо особистого огляду і огляду речей:*

Особистий огляд може провадитись уповноваженими на те посадовими особами органів Національної поліції однієї статі з оглядуваним і в присутності двох понятих тієї ж статі.

Огляд речей, ручної кладі, багажу, транспортних засобів та інших предметів здійснюється, як правило, у присутності особи, у власності (володінні) якої вони є. У невідкладних випадках зазначені речі, предмети може бути піддано оглядові з участю двох понятих під час відсутності власника (володільця). Про особистий огляд, огляд речей складається протокол або про це робиться відповідний запис у протоколі про адміністративне правопорушення або в протоколі про адміністративне затримання (ст. 264 КУпАП).

### *3) Щодо тимчасового вилучення посвідчення водія:*

Порядок тимчасового вилучення посвідчення водія як захід забезпечення провадження у справах про адміністративні правопорушення правил дорожнього руху визначається ст. 265<sup>1</sup> КУпАП та розділом XII Інструкції 1395 та Порядком тимчасового вилучення посвідчення на транспортний засіб та його повернення, затвердженим постановою Кабінету Міністрів України від 17.12.2008 року № 1086.

Отже, у разі наявності підстав вважати, що водієм вчинено порушення, за яке відповідно до КУпАП може бути накладено адміністративне стягнення у вигляді позбавлення права керування транспортними засобами, поліцейський тимчасово вилучає посвідчення водія виготовлене на бланку, та/або уносять до інформаційно-комунікаційної системи «Інформаційний портал Національної поліції України» відомості про це, які засобами центральної підсистеми єдиної інформаційної системи МВС вносяться до Єдиного державного реєстру транспортних засобів. Про тимчасове вилучення посвідчення водія робиться запис у протоколі про адміністративне правопорушення.

До винесення судом постанови у справі про адміністративне правопорушення та набрання нею законної сили поліцейський видає водієві

тимчасовий дозвіл (рис. 24) на право керування транспортним засобом строком до трьох місяців з дати вилучення посвідчення.

Лийовий бiк

-----

Корiнсьць до тимчасового дозволу

Серiя \_\_\_\_\_ номер \_\_\_\_\_

Пiдстава для видачi: серiя \_\_\_\_\_ та номер \_\_\_\_\_ адмiнiстративного протоколу

Коли i ким виданий \_\_\_\_\_

-----

Лiнiя перфорацiї

-----

Серiя \_\_\_\_\_  
 Номер \_\_\_\_\_

**ТИМЧАСОВИЙ ДОЗВЛ**

(дiйсний за наявностi документа, що посвiдчує особу)

на право керування транспортними засобами категорiї  
 A1 A B1 B BE C1 C C1E CE D1 D D1E DE  
 (необтiбно закреслити)

замiсть посвiдчення водiя  
 серiї \_\_\_\_\_ номер \_\_\_\_\_, виданого \_\_\_\_\_

-----

-----

Прiзвище \_\_\_\_\_  
 Имя \_\_\_\_\_  
 По батьковi \_\_\_\_\_  
 Видане " \_\_\_\_ " \_\_\_\_\_ 20\_\_ року.

(посада,  
 спецiальне звання,  
 П. I. Б.

M. П. \_\_\_\_\_  
 та пiдпис особи, яка видає дозвiл)

-----

Зворотний бiк

Складенi протоколи:

Серiя, номер протоколу	Дата складання	Стаття КУпАП	Посада, спецiальне звання та П. I. Б. полiцейського

Примiтка. Строк дiї тимчасового дозволу вiдповiдно до вимог статтi 265<sup>1</sup> КУпАП не перевищує тримiсячного строку з часу тимчасового вилучення посвiдчення водiя.

*Рис. 24. Тимчасовий дозвiл*

Вiдомостi про тимчасовий дозвiл на право керування транспортним засобом та строк його дiї вносяться до iнформацiйно-комунiкацiйної системи «Информацiйний портал Нацiональної полiцiї Украiни» та засобами центральної пiдсистеми єдиної iнформацiйної системи МВС вносяться до Єдиного державного реєстру транспортних засобiв.

У тимчасовому дозволi на право керування транспортним засобом з лицьового боку перекреслюються категорiї транспортних засобiв, права на керування якими водiй не має, а також робляться такi записи: 1) дата тимчасового вилучення посвiдчення водiя; 2) посада, прiзвище полiцейського, номер його нагрудного знака; 3) дата вчинення правопорушення; 4) серiя та номер протоколу про адмiнiстративне правопорушення; 5) стаття КУпАП, за якою складено протокол про адмiнiстративне правопорушення, санкцiя якої передбачає накладення адмiнiстративного стягнення у виглядi позбавлення права керування транспортним засобом.

У разi вчинення адмiнiстративного правопорушення, за яке передбачено накладення адмiнiстративного стягнення у виглядi позбавлення права

керування транспортними засобами, особою, у якої посвідчення водія тимчасово вилучено за попереднє (попередні) адміністративне(і) правопорушення, тимчасовий дозвіл на право керування транспортним засобом, виданий у першому випадку, не поновлюється. У відповідних графах тимчасового дозволу на право керування транспортним засобом поліцейський робить відмітки за фактом виявленого правопорушення.

Втрачений тимчасовий дозвіл поновлюється уповноваженою особою будь-якого підрозділу поліції після документального підтвердження інформації про його попередню видачу.

Корінець до тимчасового дозволу на право керування транспортним засобом заповнюється поліцейським, який його видав, та надалі зберігається у відповідному підрозділі для здійснення належного контролю за правомірністю його видачі учасникам дорожнього руху.

Особа вважається позбавленою права керування транспортним засобом після набрання законної сили рішенням суду про позбавлення цього права. Інформація про позбавлення права керування транспортним засобом протягом трьох робочих днів з дати надходження до підрозділів адміністративної практики постанови суду, згідно з якою особу позбавлено права керування транспортним засобом, вноситься до інформаційно-комунікаційної системи «Інформаційний портал Національної поліції України» та яка засобами центральної підсистеми єдиної інформаційної системи МВС вноситься до Єдиного державного реєстру транспортних засобів. Вилучене посвідчення водія, виготовлене на бланку, протягом п'яти робочих днів з дати надходження до підрозділів адміністративної практики постанови суду, згідно з якою особу позбавлено права керування транспортним засобом, передається до територіального органу з надання сервісних послуг МВС за місцем проживання особи з копією такої постанови суду. Після закінчення тримісячного строку тимчасового вилучення посвідчення водія, якщо судом не прийнято рішення щодо позбавлення водія права керування транспортним засобом або якщо справу про адміністративне правопорушення не розглянуто в установлений законом строк, підрозділ поліції за місцем розгляду справи про адміністративне правопорушення повертає вилучене посвідчення водія, виготовлене на бланку, особі за її зверненням (заявою) відповідно до ст. 265<sup>1</sup> КУпАП та вносить відомості про це до інформаційно-комунікаційної системи «Інформаційний портал Національної поліції України», які засобами центральної підсистеми єдиної інформаційної системи МВС вносяться до Єдиного державного реєстру транспортних засобів, а в разі вчинення правопорушення, передбаченого статтею 130 КУпАП, – за зверненням (заявою) особи продовжує тимчасовий дозвіл на право керування транспортним засобом на новий тримісячний строк. Після закінчення річного строку тимчасового вилучення посвідчення водія, якщо судом не прийнято рішення щодо позбавлення водія права керування транспортним засобом або якщо справу про адміністративне правопорушення не розглянуто в установлений законом строк, підрозділ поліції за місцем розгляду справи про адміністративне правопорушення повертає вилучене посвідчення водія, виготовлене на бланку, особі за її зверненням (заявою)

відповідно до ст. 265<sup>1</sup> КУпАП з унесенням відомостей про це до інформаційно-комунікаційної системи «Інформаційний портал Національної поліції України», які засобами центральної підсистеми єдиної інформаційної системи МВС вносяться до Єдиного державного реєстру транспортних засобів.

У разі вилучення посвідчення водія шляхом внесення до інформаційно-комунікаційної системи «Інформаційний портал Національної поліції України» інформації, яка засобами центральної підсистеми єдиної інформаційної системи МВС вносилася до Єдиного державного реєстру транспортних засобів, його повернення здійснюється за зверненням (заявою) особи відповідно до ст. 265<sup>1</sup> КУпАП з унесенням до інформаційно-комунікаційної системи «Інформаційний портал Національної поліції України» відомостей, які засобами центральної підсистеми єдиної інформаційної системи МВС вносяться до Єдиного державного реєстру транспортних засобів.

Звернення (заяви) осіб про повернення вилученого посвідчення водія є обов'язковими для виконання незалежно від стадії вирішення справи про адміністративне правопорушення. Під час розгляду таких звернень (заяв) поліцейські вживають усіх необхідних заходів для перевірки факту відсутності прийнятого рішення щодо позбавлення водія права керування транспортним засобом та/або факту про те, що справа про адміністративне правопорушення не розглянута в установленій законом строк. Після закінчення тримісячного строку (а в разі вчинення правопорушення, передбаченого ст. 130 КУпАП, – річного строку), якщо особа не звернулася за отриманням вилученого посвідчення водія, виготовленого на бланку, таке посвідчення зберігається в підрозділі поліції до надходження постанови суду, яка набрала законної сили. З дати надходження такої постанови посвідчення водія, виготовлене на бланку, протягом п'яти робочих днів надсилається до територіального органу з надання сервісних послуг МВС за місцем проживання особи.

У разі вчинення особою, якій уже видано тимчасовий дозвіл на право керування транспортним засобом, повторного адміністративного правопорушення, за яке передбачено позбавлення такого права, новий дозвіл їй видається лише після закінчення строку дії попереднього, але на строк не більше трьох місяців з дати вчинення такого правопорушення. У разі надходження постанови суду про позбавлення особи права керування транспортним засобом, якщо посвідчення водія, виготовлене на бланку, не вилучено, уповноважена особа відповідного підрозділу поліції у триденний строк надсилає за місцем проживання (перебування) особи, яка притягається до адміністративної відповідальності, повідомлення про позбавлення її права керування, у якому зазначає реквізити винесеної судом постанови, а також інформацію про необхідність прибуття до підрозділу поліції у визначений строк для здавання посвідчення водія, виготовленого на бланку.

У разі виявлення посвідчення водія, виготовленого на бланку, що підлягає вилученню, поліцейський складає акт вилучення посвідчення водія (рис. 25) із зазначенням підстав такого вилучення. Акт складається у двох примірниках, один з яких вручається особі, яка притягається до адміністративної відповідальності.

**АКТ**  
**вилучення посвідчення водія**

\_\_\_\_\_ 20\_\_ року \_\_\_\_\_ год \_\_\_\_\_ хв

(місце складання)

Я, \_\_\_\_\_  
(посада, спеціальне звання, прізвище, ім'я, по батькові поліцейського, який склав акт)

склав(ла) цей акт про те, що у громадянина(ки) \_\_\_\_\_

(прізвище, ім'я, по батькові, дата народження, місце проживання, серія та номер посвідчення водія)

у зв'язку із виконанням постанови \_\_\_\_\_  
(назва суду)

від \_\_\_\_\_ 20\_\_ року № \_\_\_\_\_ вилучено

(серія та номер посвідчення водія, ким виданий)

Підпис поліцейського, який проводив вилучення та склав цей акт \_\_\_\_\_

Підпис особи, у якої вилучено посвідчення водія \_\_\_\_\_

З вимогами статті 63 Конституції України (особа не несе відповідальності за відмову давати показання або пояснення щодо себе, членів сім'ї чи близьких родичів, коло яких визначається законом) та статті 317 КУпАП (постанова про позбавлення права керування транспортними засобами виконується посадовими особами органів Національної поліції, зазначеними у статті 222 КУпАП) ознайомлений(а) \_\_\_\_\_

(підпис)

*Рис. 25. Акт вилучення посвідчення водія*

4) Щодо тимчасового затримання транспортних засобів працівниками уповноважених підрозділів Національної поліції:

Порядок тимчасового затримання транспортних засобів визначений ст. 265<sup>2</sup> КУпАП, Інструкцією 1395 та Порядком тимчасового затримання працівниками уповноважених підрозділів Національної поліції транспортних засобів та їх зберігання, затвердженим постановою Кабінету Міністрів України від 17.12.2008 року № 1102 (Порядок 1102).

Відповідно до Порядку 1102 тимчасове затримання транспортного засобу проводиться поліцейським у разі наявності в нього підстав вважати, що водієм вчинено порушення, передбачені ч.ч. 1–4, 6 і 7 ст. 121, ст. 121<sup>3</sup>, ч.ч. 3, 5–7 ст. 122 (у частині порушення правил зупинки, стоянки, що створюють перешкоди дорожньому руху або загрозу безпеці руху, порушення правил зупинки чи стоянки на місцях, що позначені відповідними дорожніми знаками або дорожньою розміткою, на яких дозволено зупинку чи стоянку лише

транспортних засобів, якими керують водії з інвалідністю або водії, які перевозять осіб з інвалідністю, транспортних засобів, оснащених електричними двигунами (одним чи декількома), статтями 122<sup>5</sup>, 124, 126, ч.ч. 1–4 ст. 130, статтями 132<sup>1</sup>, 206<sup>1</sup> Кодексу України про адміністративні правопорушення. У цьому випадку тимчасове затримання транспортного засобу проводиться шляхом його блокування або доставлення для зберігання на спеціальний майданчик чи стоянку.

Тимчасове затримання транспортного засобу шляхом доставлення його для зберігання на спеціальний майданчик чи стоянку проводиться виключно за умов, що розміщення такого транспортного засобу суттєво перешкоджає дорожньому руху чи створює загрозу безпеці руху, або транспортний засіб розміщений на місцях, призначених для зупинки, стоянки, безоплатного паркування транспортних засобів, якими керують водії з інвалідністю або водії, які перевозять осіб з інвалідністю, або на місцях, призначених для зупинки, стоянки, паркування транспортних засобів, оснащених електричними двигунами (одним чи декількома). За відсутності будь-якого з перелічених умов, тимчасове затримання транспортного засобу проводиться шляхом блокування за допомогою технічних пристроїв.<sup>1</sup>

Випадками, коли розміщення транспортного засобу вважається таким, що суттєво перешкоджає дорожньому руху або створює загрозу безпеці руху, є такі (ст. 265<sup>4</sup> КУпАП): 1) поставлено на проїзній частині у два і більше рядів; 2) розташовано у заборонених Правилами дорожнього руху місцях зупинки або стоянки, а саме: а) на залізничних переїздах; б) на трамвайних коліях; в) на естакадах, мостах, шляхопроводах і під ними, у тунелях; г) на пішохідних переходах і ближче 10 метрів до них з обох боків, крім випадків зупинки для надання переваги в русі; г) на перехрестях та ближче 10 метрів від краю перехрещуваної проїзної частини за відсутності на ній пішохідного переходу, за винятком зупинки для надання переваги в русі та зупинки проти бокового проїзду на Т-подібних перехрестях, де є суцільна лінія розмітки або розділювальна смуга; д) на проїзній частині, де відстань між суцільною лінією розмітки чи протилежним краєм проїзної частини і транспортним засобом, що зупинився, менше 3 метрів; е) ближче 30 метрів від посадкових майданчиків для зупинки маршрутних транспортних засобів, а за їх відсутності - ближче 30 метрів від дорожнього знака такої зупинки з обох боків; є) ближче 10 метрів від позначеного місця виконання дорожніх робіт і в зоні їх виконання; ж) у місцях, де буде неможливим зустрічний роз'їзд або об'їзд транспортного засобу, що зупинився; з) ближче 10 метрів від виїздів з прилеглих територій і безпосередньо в місці виїзду; и) розташовано на позначених відповідними дорожніми знаками та/або дорожньою розміткою місцях, призначених для паркування транспортних засобів, оснащених електричними двигунами (одним чи декількома); 3) своїм розташуванням робить неможливим рух інших транспортних засобів або створює перешкоду для руху пішоходів, у тому числі

---

<sup>1</sup> Забезпечення Національною поліцією безпеки дорожнього руху: правові та організаційні аспекти : методичні рекомендації / В. І. Варивода, Д. А. Євдокимов, В. Г. Сюрвачик, О. М. Жук; І. І. Риндюк. Київ: Національна академія внутрішніх справ, 2019. С. 60–61.

осіб з інвалідністю на спеціальних засобах пересування та пішоходів із дитячими колясками; 4) розташовано на виділеній смузі для руху громадського маршрутного транспорту; 5) розташовано на позначеній відповідними дорожніми знаками та/або дорожньою розміткою велодоріжці; 6) перешкоджає руху або роботі снігоприбирального та іншого технологічного комунального транспорту у разі запровадження надзвичайного стану або у разі оголошення окремої місцевості зоною надзвичайної екологічної ситуації; 7) порушує схему паркування транспортних засобів таким чином, що він блокує проїзд по двох або більше смугах руху.

При тимчасовому затриманні транспортного засобу місце розташування такого транспортного засобу має бути обов'язково зафіксоване в режимі фотозйомки (відеозапису).

Доставлення транспортного засобу на спеціальний майданчик чи стоянку здійснюється за допомогою спеціальних автомобілів-евакуаторів, у тому числі тих, що належать підприємствам, установам та організаціям, які провадять діяльність, пов'язану з транспортуванням транспортних засобів, і з якими територіальним (у тому числі міжрегіональним) органом Національної поліції укладені в установленому порядку договори. Для доставлення транспортного засобу на спеціальний майданчик чи стоянку поліцейський викликає евакуатор через чергового відповідного територіального органу Національної поліції.

У разі тимчасового затримання транспортного засобу складається акт огляду та тимчасового затримання транспортного засобу (рис. 26).

<p style="text-align: center;"><b>АКТ</b> <b>огляду та тимчасового затримання транспортного засобу</b></p> <p>_____ 20__ р. о ____ год. ____ хв. _____ (місце складення акта)</p> <p>Я, _____ (прізвище, власне ім'я, по батькові (за наявності), спеціальне звання, посада, найменування органу (підрозділу), в якому проходить службу посадовця/підлегого, який прийняв рішення про тимчасове затримання транспортного засобу)</p> <p>відповідно до _____ та в присутності понятих*:</p> <p>1. _____ (прізвище, власне ім'я, по батькові (за наявності), _____; задеклароване/зареєстроване місце проживання (перебування), контактний номер телефону)</p> <p>2. _____ (прізвище, власне ім'я, по батькові (за наявності), _____; задеклароване / зареєстроване місце проживання (перебування), контактний номер телефону)</p> <p>зайняв огляд та тимчасове затримання транспортного засобу _____ (тип, марка, номерний знак) _____ шляхом блокування/доставлення для зберігання на спеціальний майданчик чи стоянку (непотрібне закреслити) (місце блокування або адреса місця зберігання транспортного засобу)</p> <p>Огляд та тимчасове затримання транспортного засобу здійснено у зв'язку з _____ (підстави для тимчасового затримання _____ транспортного засобу, визначені статтю 265<sup>1</sup> Кодексу України про адміністративні правопорушення або статтю 36 Закону України "Про виконання провадження")</p> <p>Відповідальна особа, зазначена в частині першій статті 14<sup>2</sup> Кодексу України про адміністративні правопорушення, особа, яка ввезла транспортний засіб на територію України, або особа, яка керувала транспортним засобом на момент вчинення правопорушення (у разі їх установлення) (прізвище, власне ім'я, по батькові (за наявності) _____ та задеклароване/зареєстроване місце проживання (перебування) _____</p> <p>Зовнішній вигляд транспортного засобу _____ (візуальні недоліки та пошкодження транспортного засобу (перелік деталей та агрегатів), _____ яких не вистає, стан лакофарбового покриття, наявність механічних пошкоджень), _____ наявність вантажу, інших речей та їх стан)</p>	<p>Транспортний засіб для його доставлення на спеціальний майданчик чи стоянку прийняв** _____ (найменування, місце знаходження та номер телефону _____ підприємства, установи або організації, які доставляють на _____ спеціальний майданчик чи стоянку транспортний засіб, номерний знак _____ евакуатора, посада, прізвище, власне ім'я, по батькові (за наявності) особи, яка _____ здійснюватиме доставлення транспортного засобу)</p> <p>Підпис особи, яка здійснюватиме доставлення транспортного засобу _____ Відстань переміщення транспортного засобу на спеціальний майданчик чи стоянку становить _____ кілометрів**.</p> <p>Транспортний засіб на тимчасове зберігання прийняв** _____ (найменування, місце знаходження та номер телефону підприємства, установи або організації, _____ які прийняли транспортний засіб для зберігання на спеціальний майданчик чи стоянку, _____ посада, прізвище, власне ім'я, по батькові (за наявності) особи, яка прийняла на тимчасове _____ зберігання транспортний засіб, адреса місця зберігання транспортного засобу)</p> <p>Підпис особи, яка прийняла транспортний засіб на тимчасове зберігання _____ До акта додаються: _____</p> <p>Підпис відповідальної особи, зазначеної в частині першій статті 14<sup>2</sup> Кодексу України про адміністративні правопорушення, особи, яка ввезла транспортний засіб на територію України, або особи, яка керувала транспортним засобом на момент вчинення правопорушення***</p> <p>Аварійний комісар*** _____ (прізвище, власне ім'я, по батькові (за наявності) та підпис)</p> <p>Підписи понятих*: 1. _____ 2. _____</p> <p>Підпис поліцейського, який склав цей акт _____</p>
---	---

\* Не заповнюється в разі фіксації обставин тимчасового затримання транспортного засобу в режимі фотозйомки (відеозапису).  
\*\* Заповнюється особою, яка здійснює доставлення (а/бо прийняття транспортного засобу на тимчасове зберігання, у разі доставлення транспортного засобу на спеціальний майданчик чи стоянку.  
\*\*\* Заповнюється в разі присутності такої особи.

Рис. 26. Акт огляду та тимчасового затримання транспортного засобу

Акт огляду та тимчасового затримання транспортного засобу складається із зазначенням: дати, часу, місця порушення і підстави для тимчасового затримання транспортного засобу; прізвища, імені та по батькові, спеціального звання, посади, найменування органу (підрозділу), у якому проходить службу поліцейський, який приймає рішення про тимчасове затримання транспортного засобу; типу, марки, номерного знака, переліку візуальних недоліків та пошкоджень транспортного засобу, що тимчасово затримується.<sup>1</sup>

У разі тимчасового затримання транспортного засобу шляхом його блокування в акті вказується розташування місця його блокування, а у разі доставлення для зберігання на спеціальний майданчик чи стоянку також додатково зазначаються: найменування, місцезнаходження та номер телефону підприємства, установи або організації, які доставляють транспортний засіб на спеціальний майданчик чи стоянку, номерний знак евакуатора; найменування, місцезнаходження та номер телефону підприємства, установи або організації, які прийняли транспортний засіб для зберігання на спеціальний майданчик чи стоянку; адреса місця зберігання транспортного засобу; посада, прізвище, ім'я та по батькові особи, яка виконує роботи з доставлення транспортного засобу на спеціальний майданчик чи стоянку.

У разі прийняття рішення про доставлення транспортного засобу на спеціальний майданчик чи стоянку акт огляду та тимчасового затримання транспортного засобу складається в присутності особи, яка виконує роботи з доставлення транспортного засобу на спеціальний майданчик чи стоянку. У разі фіксації обставин тимчасового затримання транспортного засобу в режимі фотозйомки (відеозапису) таке затримання проводиться без присутності понятих.

Акт огляду та тимчасового затримання транспортного засобу підписує поліцейський, який прийняв рішення про таке затримання, а в разі доставлення транспортного засобу на спеціальний майданчик чи стоянку – також особа, яка виконує роботи з доставлення такого засобу на спеціальний майданчик чи стоянку, а якщо фіксація обставин тимчасового затримання транспортного засобу не здійснювалася в режимі фотозйомки (відеозапису), – підписують також два понятих. Вказаний акт також підписують відповідальна особа, зазначена в ч. 1 ст.14<sup>2</sup> КУпАП (фізична особа або керівник юридичної особи, за якою зареєстровано транспортний засіб, а в разі якщо до Єдиного державного реєстру транспортних засобів внесено відомості про належного користувача відповідного транспортного засобу, – належний користувач транспортного засобу, а якщо в Єдиному державному реєстрі юридичних осіб, фізичних осіб – підприємців та громадських формувань відсутні на момент запиту відомості про керівника юридичної особи, за якою зареєстрований транспортний засіб, – особа, яка виконує повноваження керівника такої юридичної особи), особа, яка ввезла транспортний засіб на територію України, або особа, яка керувала транспортним засобом на момент вчинення правопорушення, а також аварійний

---

<sup>1</sup> Забезпечення Національною поліцією безпеки дорожнього руху: правові та організаційні аспекти : методичні рекомендації / В. І. Варивода, Д. А. Євдокимов, В. Г. Сюрвачик, О. М. Жук; І. І. Риндюк. Київ: Національна академія внутрішніх справ, 2019. С. 67–69.

комісар у разі їх присутності. Один примірник акта надається відповідальній особі, зазначеній у в ч. 1 ст.14<sup>2</sup> КУпАП, або особі, яка ввезла транспортний засіб на територію України, або особі, яка керувала транспортним засобом на момент вчинення правопорушення, у разі їх присутності. У разі відсутності зазначених осіб примірник акта долучається до матеріалів справи про адміністративне правопорушення та може бути отриманий за зверненням таких осіб. Другий примірник акта зберігається в матеріалах справи про адміністративне правопорушення.

У разі тимчасового затримання транспортного засобу місце розташування такого транспортного засобу повинно бути обов'язково зафіксоване в режимі фотозйомки (відеозапису), Режим фотозйомки (відеозапису) передбачає здійснення поліцейським за допомогою технічних засобів (із функціями запису, зберігання, відтворення і передачі фото-, відеоінформації) фото/відеофіксації обставин порушення правил зупинки, стоянки або паркування транспортних засобів, а саме: дати, часу (моменту), місця розташування транспортного засобу відносно нерухомих об'єктів та/або географічних координат, інших ознак наявності складу адміністративного правопорушення, передбаченого відповідною статтею Особливої частини КУпАП. Під час здійснення фотозйомки обов'язково є наявність не менше двох зображень транспортного засобу, отриманих з різних або протилежних боків.

Вказані зображення чи відеозапис разом з іншою інформацією про адміністративне правопорушення за наявної технічної можливості негайно, однак не пізніше ніж протягом наступного робочого дня з дня встановлення відповідальної особи, зазначеної в ч. 1 ст.14<sup>2</sup> КУпАП, вносяться до Реєстру адміністративних правопорушень у сфері безпеки дорожнього руху.

У разі коли водій, що вчинив правопорушення, присутній під час тимчасового затримання транспортного засобу і порушення неможливо усунути на місці в максимально короткий строк, поліцейський оформляє протокол про адміністративне правопорушення, а у випадках, передбачених КУпАП, виносить постанову у справі про адміністративне правопорушення без складення протоколу. У протоколі (постанові) робиться відповідний запис про тимчасове затримання транспортного засобу із зазначенням інформації про складення акта огляду та тимчасового затримання транспортного засобу, що долучається до протоколу (постанови). Якщо правопорушення може бути усунуто водієм у максимально короткий строк, поліцейський не проводить тимчасове затримання транспортного засобу і оформляє протокол про адміністративне правопорушення, а у випадках, передбачених Кодексом України про адміністративні правопорушення, виносить постанову у справі про адміністративне правопорушення без складення протоколу. При цьому акт огляду та тимчасового затримання транспортного засобу, якщо його вже складено, долучається до рапорту поліцейського про факт появи водія на місці правопорушення в момент виконання робіт із завантаження транспортного засобу.

Якщо в режимі фотозйомки (відеозапису) зафіксовано адміністративне правопорушення, передбачене ч.ч. 3 і 7 ст. 122 (у частині порушення правил

зупинки, стоянки) КУпАП, поліцейський зобов'язаний розмістити на лобовому склі транспортного засобу копію постанови про притягнення до адміністративної відповідальності (якщо технічні можливості дають змогу установити відповідальну особу, зазначену в ч. 1 ст. 14<sup>2</sup> КУпАП, на місці вчинення правопорушення) або повідомлення про притягнення до адміністративної відповідальності (якщо технічні можливості не дають змогу установити відповідальну особу, зазначену в ч. 1 статті 14<sup>2</sup> КУпАП, на місці вчинення правопорушення).

Повідомлення про притягнення до адміністративної відповідальності повинно містити: відомості, передбачені ч.ч. 2 – 4 ст. 283 КУпАП, крім відомостей про особу, стосовно якої розглядається справа; інформацію про порядок виконання адміністративного стягнення, у тому числі реквізити для сплати 50 відсотків розміру штрафу протягом 10 банківських днів з дня вчинення відповідного правопорушення, що вважатиметься виконанням адміністративного стягнення в повному обсязі.

У разі коли доставити транспортний засіб на спеціальний майданчик чи стоянку неможливо, поліцейський проводить його затримання шляхом блокування з дотриманням умов безпеки дорожнього руху. У разі відсутності водія, транспортний засіб якого доставляється на спеціальний майданчик чи стоянку або блокується, поліцейський залишає на місці, де був автомобіль, або під склоочисниками заблокованого автомобіля повідомлення про тимчасове затримання транспортного засобу та необхідність прибуття такого водія до територіального органу Національної поліції для оформлення протоколу про адміністративне правопорушення або винесення постанови у справі про адміністративне правопорушення.

У разі тимчасового затримання транспортного засобу інформація про таке затримання невідкладно передається на абонентський номер рухомого (мобільного) зв'язку та на адресу електронної пошти, які відповідальна особа, зазначена в ч. 1 ст. 14<sup>2</sup> КУпАП, або особа, яка ввезла транспортний засіб на територію України, вказала у відповідній заяві, поданій уповноваженому органу (підрозділу) МВС, та які внесені до Єдиного державного реєстру транспортних засобів.

Зазначена інформація повинна містити відомості про адресу веб-сайту в Інтернеті, на якому особа може ознайомитися із зображенням чи відеозаписом транспортного засобу в момент вчинення адміністративного правопорушення, а також про місце зберігання тимчасово затриманого транспортного засобу.

Розблокування транспортного засобу здійснюється поліцейським після складення протоколу про адміністративне правопорушення або винесення постанови у справі про адміністративне правопорушення.

Про місце зберігання тимчасово затриманого транспортного засобу поліцейський повідомляє водієві під час складання протоколу про адміністративне правопорушення або винесення постанови у справі про адміністративне правопорушення, а в разі його відсутності – до чергової частини територіального органу Національної поліції. Про тимчасове затримання транспортного засобу боржника поліцейський письмово повідомляє

державному виконавцю, приватному виконавцю не пізніше наступного робочого дня з дня затримання із зазначенням місця зберігання транспортного засобу. Транспортний засіб може бути тимчасово затриманий на строк до вирішення справи про адміністративне правопорушення, але не більш як на три дні з дати такого затримання. Строк затримання транспортного засобу обчислюється з моменту складення акта огляду та тимчасового затримання транспортного засобу, а строк зберігання – з моменту доставлення транспортного засобу на спеціальний майданчик чи стоянку.

Відповідальна особа, зазначена в ч. 1 ст. 14<sup>2</sup> КУпАП, особа, яка ввезла транспортний засіб на територію України, або особа, яка керувала транспортним засобом на момент вчинення правопорушення, крім транспортного засобу боржника, має право доступу до транспортного засобу, що перебуває на спеціальному майданчику чи стоянці, у присутності особи, відповідальної за зберігання такого транспортного засобу. Повернення тимчасово затриманого транспортного засобу, що зберігається на спеціальному майданчику чи стоянці, здійснюється за зверненням відповідальної особи, зазначеної в ч. 1 ст. 14<sup>2</sup> КУпАП, особи, яка ввезла транспортний засіб на територію України, або особи, яка керувала транспортним засобом на момент вчинення правопорушення. Умовами повернення зазначеним особам транспортного засобу є оплата вартості послуги з транспортування та/або зберігання транспортного засобу, а в разі винесення постанови про накладення стягнення у вигляді штрафу – його сплата. Вилучення тимчасово затриманого транспортного засобу боржника із спеціального майданчика чи стоянки здійснюється державним виконавцем, приватним виконавцем на підставі вимоги.

За транспортування і зберігання транспортного засобу на спеціальному майданчику чи стоянці справляється плата у встановленому спільним наказом МВС та Мінекономрозвитку розмірі за погодженням з Мінфіном. Витрати з транспортування і зберігання транспортного засобу боржника на спеціальному майданчику чи стоянці компенсуються органом державної виконавчої служби, приватним виконавцем після вилучення транспортного засобу із спеціального майданчика чи стоянки за рахунок коштів виконавчого провадження у порядку, встановленому спільним наказом МВС та Мін'юсту.

На спеціальному майданчику і стоянці ведеться в установленому МВС порядку облік прийняття і видачі тимчасово затриманих транспортних засобів. У разі заподіяння транспортному засобу шкоди під час його транспортування та/або зберігання завдані збитки відшкодовуються за рахунок суб'єкта господарювання, що надає такі послуги, та/або відповідного страхового відшкодування, що здійснюється за правовідносинами обов'язкового страхування цивільної відповідальності суб'єкта господарювання, що надає послуги з транспортування та/або зберігання транспортних засобів у разі їх тимчасового затримання. Спори, пов'язані із шкодою, що заподіяна майну, яке перебуває в тимчасово затриманому транспортному засобі, під час транспортування або зберігання на спеціальному майданчику чи стоянці, розв'язуються в установленому законодавством порядку.

*5) Щодо відсторонення від керування транспортними засобами та огляд на стан алкогольного, наркотичного чи іншого сп'яніння або щодо перебування під впливом лікарських препаратів, що знижують їх увагу та швидкість реакції:*

Відповідно до ст. 266 КУпАП особи, які керують транспортними засобами, і щодо яких є підстави вважати, що вони перебувають у стані алкогольного, наркотичного чи іншого сп'яніння або під впливом лікарських препаратів, що знижують їх увагу та швидкість реакції, підлягають відстороненню від керування цими транспортними засобами, та оглядові на стан алкогольного, наркотичного чи іншого сп'яніння або щодо перебування під впливом лікарських препаратів, що знижують їх увагу та швидкість реакції. Огляд особи, яка керувала транспортним засобом, на стан алкогольного, наркотичного чи іншого сп'яніння або перебування під впливом лікарських препаратів, що знижують увагу та швидкість реакції, проводиться поліцейським з використанням спеціальних технічних засобів. Під час проведення огляду осіб поліцейський застосовує технічні засоби відеозапису, а в разі неможливості застосування таких засобів огляд проводиться у присутності двох свідків. Матеріали відеозапису обов'язково долучаються до протоколу про адміністративне правопорушення.

У разі незгоди особи, яка керувала транспортним засобом, на проведення огляду на стан алкогольного, наркотичного чи іншого сп'яніння або щодо перебування під впливом лікарських препаратів, що знижують його увагу та швидкість реакції, поліцейським з використанням спеціальних технічних засобів або в разі незгоди з його результатами огляд проводиться в закладах охорони здоров'я. Перелік закладів охорони здоров'я, яким надається право проведення огляду особи на стан алкогольного, наркотичного чи іншого сп'яніння або щодо перебування під впливом лікарських препаратів, що знижують її увагу та швидкість реакції, затверджується управліннями охорони здоров'я місцевих державних адміністрацій. Проведення огляду осіб на стан алкогольного, наркотичного чи іншого сп'яніння або щодо перебування під впливом лікарських препаратів, що знижують їх увагу та швидкість реакції, в інших закладах забороняється. Огляд осіб на стан алкогольного, наркотичного чи іншого сп'яніння або щодо перебування під впливом лікарських препаратів, що знижують їх увагу та швидкість реакції, здійснюється в закладах охорони здоров'я не пізніше двох годин з моменту встановлення підстав для його здійснення. Огляд у закладі охорони здоров'я та складення висновку за результатами огляду проводиться в присутності поліцейського. Кожний випадок огляду осіб на стан алкогольного, наркотичного чи іншого сп'яніння або щодо перебування під впливом лікарських препаратів, що знижують їх увагу та швидкість реакції, у закладі охорони здоров'я реєструється в порядку, визначеному спеціально уповноваженим центральним органом виконавчої влади в галузі охорони здоров'я. Огляд особи на стан алкогольного, наркотичного чи іншого сп'яніння або щодо перебування під впливом лікарських препаратів, що знижують її увагу та швидкість реакції, проведений з порушенням вимог ст. 266 КУпАП вважається недійсним. Направлення особи

для огляду на стан алкогольного, наркотичного чи іншого сп'яніння або щодо перебування під впливом лікарських препаратів, що знижують її увагу та швидкість реакції, і проведення такого огляду здійснюються в порядку, визначеному постановою Кабінету Міністрів України від 17.12.2008 року № 1103. У разі відсторонення особи від керування транспортним засобом, можливість керування цим транспортним засобом надається уповноваженій нею особі, яка має посвідчення водія відповідної категорії та може бути допущена до керування транспортним засобом.<sup>1</sup>

Досліджуючи заходи забезпечення провадження у справах про адміністративні правопорушення у сфері забезпечення безпеки дорожнього руху, які мають за мету припинення адміністративних правопорушень та попередження негативного впливу потенційних суспільно шкідливих наслідків від правопорушень, особливу увагу слід приділити правопорушенням, передбаченим ст. 121 КУпАП (Порушення правил керування або експлуатації транспортного засобу, правил користування ременями безпеки або мотошоломами).

З цього приводу дуже слушною є позиція А. В. Червінчука та Ю. І. Марценишина, викладена у науковій статті «Контроль поліції та технічним станом транспортних засобів». Зокрема, авторами зазначається, що у разі порушення вимог щодо переобладнання транспортних засобів; порушення порядку встановлення і використання спеціальних світлових і звукових сигнальних пристроїв; виявлення технічних несправностей і невідповідності вимогам правил, норм, що стосуються забезпечення безпеки дорожнього руху, а також неукомплектованості відповідно до призначення, експлуатація транспортних засобів забороняється. Також забороняється експлуатація незареєстрованих (неперереєстрованих) транспортних засобів, ідентифікаційні номери складових частин яких не відповідають записам у реєстраційних документах, знищені чи підроблені, без номерного знака або з номерним знаком, що не належить цьому засобу чи не відповідає встановленим вимогам, або з номерними знаками, які закріплені у не встановлених для цього місцях, закриті іншими предметами чи забруднені, що не дозволяє чітко визначити символи номерного знака з відстані 20 метрів, перевернуті чи не освітлені, а також транспортних засобів, що підлягають обов'язковому технічному контролю, але не пройшли його, та у випадках, передбачених законодавством, без чинного на території України поліса обов'язкового страхування цивільно-правової відповідальності власників наземних транспортних засобів (страхового сертифіката «Зелена картка»).

Вчинення таких дій водіями транспортних засобів визнаються чинним законодавством України як адміністративні правопорушення, за які уповноважені працівники Національної поліції мають право накладати

---

<sup>1</sup> Забезпечення Національною поліцією безпеки дорожнього руху: правові та організаційні аспекти : методичні рекомендації / В. І. Варивода, Д. А. Євдокимов, В. Г. Сюрвачик, О. М. Жук; І. І. Риндюк. Київ: Національна академія внутрішніх справ, 2019. С. 73–74.

адміністративні стягнення, а у разі повторного вчинення деяких з цих проступків – складати протоколи та направляти для розгляду до суду.

Правилами дорожнього руху України визначено, що експлуатація транспортних засобів забороняється згідно із законодавством. Однак механізм здійснення такого заходу адміністративного примусу, його юридичні наслідки, процедура, терміни заборони експлуатації та її процесуальне оформлення залишаються не визначеними. Рішення про заборону експлуатації транспортного засобу має ухвалювати особа, уповноважена на оформлення матеріалів справи про адміністративні правопорушення, тобто поліцейський, але ж такого заходу забезпечення провадження у справах про адміністративні правопорушення чинними нормами КУпАП не передбачено. Механізм заборони експлуатації транспортних засобів раніше був чітко визначений українським законодавством. Так, до 2001 року посадова особа Державтоінспекції, до усунення технічних несправностей, мала право вилучити державний номерний знак транспортного засобу або затримати і доставити транспортний засіб на спеціальний майданчик, про що зазначалось у протоколі про адміністративне правопорушення. З 2008 по 2011 роки КУпАП передбачалась можливість тимчасового вилучення талону про проходження державного технічного огляду. В сучасних умовах вилучення будь-яких речей та документів у особи викликає ряд суперечок щодо конституційності такої норми, адже при отриманні, наприклад, номерного знаку, володар транспортного засобу сплачує його повну вартість, а відтак має право на власний розсуд розпоряджатися цим майном. Вилучення ж номерного знаку порушує право цієї особи на приватну власність.<sup>1</sup>

Тому, більш доцільним було б здійснення заборони експлуатації транспортного засобу шляхом видачі поліцейським припису про заборону експлуатації транспортного засобу його водієві. Впровадження у службову діяльність практичних підрозділів Національної поліції сучасних технологій дозволяє вести облік видачі приписів про заборону експлуатації транспортних засобів.

Для цього лише потрібно створити підсистему обліку транспортних засобів, експлуатація яких заборонена в існуючій у Єдиній інформаційній системі Міністерства внутрішніх справ. Зняття заборони на експлуатацію транспортних засобів, потрібно здійснювати після усунення причин, які стали підставою для такої заборони, про що повноважною посадовою особою має бути складений відповідний акт. На підставі акту відповідні корегування повинні вноситися до Єдиної інформаційної системи МВС. Контроль за виконанням приписів про заборону експлуатації транспортного засобу має здійснюватись поліцейськими під час виконання службових обов'язків з контролю за дорожнім рухом шляхом перевірки транспортного засобу за наявними базами даних інформаційно-пошукових систем. У випадку невиконання припису про заборону експлуатації транспортного засобу та

---

<sup>1</sup> Червінчук А. В., Марценишин Ю. І. Контроль поліції за технічним станом транспортних засобів. *Українська поліцейстика: теорія, законодавство, практика. Науково-практичне видання*, 2021. № 2(2). С. 100–108.

керування таким засобом попри заборону компетентного органу, винна особа повинна притягатися до адміністративної відповідальності.<sup>1</sup>

Отже, застосування заходів забезпечення провадження у справах про адміністративні правопорушення у сфері безпеки дорожнього руху є необхідним, адже мають істотний позитивний вплив на припинення адміністративних правопорушень на транспорті та попередження потенційного прояву негативного впливу від подібних правопорушень на кожного учасника дорожнього руху. У зв'язку із цим, питання дослідження заходів забезпечення провадження та внесення пропозицій до чинного законодавства України у сфері забезпечення безпеки дорожнього руху задля удосконалення процедури їх застосування поліцейськими підрозділами під час контролю за дотриманням Правил дорожнього руху є актуальними.

### **Висновки до розділу 3**

Провадження у справах про адміністративні проступки – це нормативно врегульована діяльність повноважених суб'єктів із застосування адміністративної відповідальності за скоєний адміністративний проступок, а також попередження адміністративних правопорушень. Особливостями такого провадження є те, що воно (провадження) виникає тільки у зв'язку зі вчиненням адміністративного правопорушення; притаманне встановлене законодавством коло суб'єктів, індивідуальність процесуальних актів, які приймаються в ході провадження, можливість застосування під час провадження заходів адміністративного примусу, за допомогою такого провадження реалізується міра адміністративної відповідальності, застосовується до осіб, які здійснили адміністративні правопорушення.

Виявлені поліцейськими під час здійснення своїх повноважень у сфері забезпечення безпеки дорожнього руху адміністративні правопорушення за компетенцією можуть підлягати розгляду як самими органами Національної поліції, так і іншими зокрема, судовими. У разі вчинення особою адміністративного правопорушення у сфері безпеки дорожнього руху, компетенція розгляду якого відноситься до судових інстанцій, працівник поліції відповідно до вимог чинного законодавства складає протокол про адміністративне правопорушення та долучає до нього інші необхідні документи. Ця вимога стосується і для складання матеріалів про порушення правил дорожнього руху, що спричинило пошкодження транспортних засобів, вантажу, автомобільних доріг, вулиць, залізничних переїздів, дорожніх споруд чи іншого майна. Так, відповідно до вимог Інструкції з оформлення поліцейськими матеріалів про адміністративні правопорушення у сфері забезпечення безпеки дорожнього руху, зафіксовані не в автоматичному режимі (наказ МВС України від 07.11.2015 року № 1395) до матеріалів за ст. 124 КУпАП додається схема ДТП. Наразі для оформлення матеріалів ДТП працівниками Національної поліції застосовується загальноприйнятий спосіб

---

<sup>1</sup> Червінчук А. В., Марценишин Ю. І. Контроль поліції за технічним станом транспортних засобів. *Українська поліцейстика: теорія, законодавство, практика. Науково-практичне видання*, 2021. № 2(2). С. 100–108.

фіксації обстановки та слідів на місці події шляхом складання схеми місця ДТП на паперовому носії від руки за результатами попередньо проведених замірів вимірвальними інструментами. Для максимальної візуалізації використовується фото або відеознімання. Зазначена методика хоча й пройшла «випробування часом», але має ряд суттєвих недоліків, зокрема: точність оформлення схеми залежить від особистих креслярських здібностей конкретної особи; висока погрішність проведених замірів; тривалий час проведення огляду місця ДТП; обмежена інформативність (неможливість отримання додаткових відомостей за матеріалами справи без відтворення обстановки і обставин події). У зв'язку із цим, задля усунення зазначених недоліків має бути розглянута можливість застосування більш досконалих методів фіксації місця ДТП, у тому числі, за допомогою сучасних технічних засобів. Серед таких методів можна окреслити 3D-візуалізацію місця скоєння ДТП за результатами аерознімання за допомогою безпілотного літального апарату (БпЛА).

Компетенція розгляду справ про адміністративні правопорушення органами Національної поліції закріплена ст. 222 КУпАП.

Справи про адміністративні правопорушення у сфері безпеки дорожнього руху, розгляд який відноситься за компетенцією до органів Національної поліції, умовно можна поділити на ті, що зафіксовані не в автоматичному режимі, та правопорушення, що зафіксовані в автоматичному режимі. Порядок оформлення і розгляд кожної з цих умовних «груп» правопорушень закріплені окремими чинними нормативно-правовими актами. Так, порядок оформлення поліцейськими матеріалів про адміністративні правопорушення у сфері забезпечення безпеки дорожнього руху, зафіксовані не в автоматичному режимі затверджений наказом МВС України від 07.11.2015 року № 1395, а порядок оформлення поліцейськими матеріалів про адміністративні правопорушення у сфері забезпечення безпеки дорожнього руху, зафіксовані в автоматичному режимі, затверджений наказом МВС України від 13.01.2020 року № 13. Також даними нормативно-правовими актами закріплюється перелік необхідних документів, що мають складатися поліцейськими під час фіксації та розгляду правопорушень у сфері безпеки дорожнього руху.

Під час провадження у справах про адміністративні правопорушення у сфері безпеки дорожнього руху поліцейські мають право застосовувати відповідні заходи забезпечення цього провадження, серед яких: адміністративне затримання, особистий огляд, огляд речей і вилучення речей та документів, у тому числі посвідчення водія, тимчасове затримання транспортного засобу, відсторонення осіб від керування транспортними засобами та огляд на стан алкогольного, наркотичного чи іншого сп'яніння, а також щодо вживання лікарських препаратів, що знижують їх увагу та швидкість реакції.

Досліджуючи заходи забезпечення провадження у справах про адміністративні правопорушення у сфері забезпечення безпеки дорожнього руху як необхідний чинник припинення адміністративних правопорушень та попередження негативного впливу потенційних суспільно шкідливих наслідків від правопорушень, слід доповнити главу 20 «Заходи забезпечення

провадження у справах про адміністративне правопорушення» КУпАП новим заходом провадження «заборона експлуатації транспортного засобу», який здійснювався б шляхом видачі поліцейським припису про заборону експлуатації транспортного засобу його водієві і надання поліцейським права застосовувати його у разі порушення правил керування або експлуатації транспортного засобу, правил користування ременями безпеки або мотошоломами (ст. 121 КУпАП). Контроль за виконанням приписів про заборону експлуатації транспортного засобу має здійснюватись поліцейськими під час виконання службових обов'язків з контролю за дорожнім рухом шляхом перевірки транспортного засобу за наявними базами даних інформаційно-пошукових систем. У випадку невиконання припису про заборону експлуатації транспортного засобу та керування таким засобом попри заборону компетентного органу, винна особа повинна притягатися до адміністративної відповідальності.

## 4. РЕГУЛЮВАННЯ ДОРОЖНЬОГО РУХУ ПОЛІЦЕЙСЬКИМИ

### 4.1. Правові аспекти регулювання дорожнього руху

Регулювання дорожнього руху є однією з форм забезпечення його безпеки та нормального функціонування. Відповідно до Правил дорожнього руху України, затверджених постановою Кабінету Міністрів України від 10.10.2001 року № 1306, таке регулювання здійснюється за допомогою дорожніх знаків, дорожньої розмітки, дорожнього обладнання, світлофорів, а також регулювальниками (п. 8.1 ПДР).

*Регулювальником* є поліцейський, що виконує регулювання дорожнього руху у форменому одязі підвищеної видимості з елементами із світловідбивального матеріалу за допомогою жезлу, свистка (п. 1.10 ПДР). Повноваження щодо регулювання дорожнього руху, а також здійснення контролю за дотриманням Правил дорожнього руху його учасниками, покладено на поліцейських відповідно до Закону України «Про Національну поліцію» (ст. 23).

До регулювальника також прирівнюються працівники військової інспекції безпеки дорожнього руху, дорожньо-експлуатаційної служби, черговий на залізничному переїзді, поромній переправі, які мають відповідне посвідчення та нарукавну пов'язку, жезл, диск з червоним сигналом чи світловідбивачем, червоний ліхтар або прапорець та виконують регулювання у форменому одязі (п. 1.10 ПДР).

Слід зауважити, що жезл використовується поліцейськими та працівниками підрозділів військової інспекції безпеки дорожнього руху тільки для регулювання дорожнього руху, а для привертання уваги учасників дорожнього руху використовується сигнал, поданий свистком (п. 8.8 ПДР).

Взагалі термін «*регулювати*» має наступні тлумачення:

- а) підкоряти певному порядку, правилу, упорядковувати;
- б) встановлювати правильну, необхідну для роботи взаємодію частин механізму, приладу;
- в) робити що-небудь для отримання бажаних результатів, досягнення потрібних показників.

Юридична наука правове регулювання розглядає як один з основних засобів державного впливу на суспільні відносини з метою їх упорядкування в інтересах людини, суспільства і держави. Правове регулювання забезпечується за допомогою спеціально створеного державою механізму. Головними складовими елементами цього механізму є:

- а) норми права, зафіксовані в законах та інших правових актах, якими визначається модель можливої та необхідної поведінки суб'єктів суспільних відносин;
- б) юридичні факти, тобто конкретні життєві обставини, з якими пов'язані виникнення, зміна чи припинення правових відносин;
- в) власне правові відносини, тобто суспільні відносини, опосередковані нормами права;

г) акти реалізації прав та обов'язків суб'єктів суспільних відносин, тобто дій цих суб'єктів у межах приписів відповідних правових норм;

д) правові санкції щодо порушників норм права.<sup>1,2</sup>

Отже, зазначені риси (з деякими специфічними особливостями)<sup>3</sup> притаманні і розпорядчо-регулювальним діям. Сфера застосування розпорядчо-регулювальних дій є дорожній рух як сукупність суспільних відносин. Модель можливої та необхідної поведінки суб'єктів – учасників дорожнього руху зафіксовані у Правилах дорожнього руху, нормативно-правовому акті, який встановлює єдиний порядок дорожнього руху на всій території України. Реалізація прав та обов'язків суб'єктів відносин, що складаються з приводу розпорядчо-регулювальних дій полягає не у виданні певного акту (документу), а у конклюдентних діях (позиціях тіла та жестах) регулювальника.

Конклюдентні дії – дії особи, що виражають її волевиявлення на встановлення правовідносин не в формі усної чи письмової пропозиції, а безпосередньо через поведінку, з якої можна зробити висновки про такий намір.

Правовий аналіз змісту ПДР свідчить, що наявність регулювальника на ділянці вулично-шляхової мережі може змінювати режими руху через такі ділянки, вводити додаткові вимоги або обмеження тощо, тобто може бути визнано як юридичний факт.

Наприклад, перехрестя та (або) пішохідний перехід, рух по якому регулюється регулювальником вважається регульованим, і навпаки. Наближаючись до нерухомого транспортного засобу з увімкненим проблісковим маячком синього кольору та спеціальним звуковим сигналом (або без увімкненого спеціального звукового сигналу), що стоїть на узбіччі (біля проїзної частини) або на проїзній частині, водій повинен знизити швидкість до 40 км/год та в разі подання регулювальником відповідного сигналу зупинитися. Продовжувати рух можна лише з дозволу регулювальника. У місцях, де рух регулюється, пішоходи повинні керуватися сигналами регулювальника або світлофора (п. 3.5. ПДР).

У таких місцях пішоходи, які не встигли закінчити перехід проїзної частини дороги одного напрямку, повинні перебувати на острові безпеки або лінії, що розділяє транспортні потоки протилежних напрямків, а у разі їх відсутності – на середині проїзної частини і можуть продовжити перехід лише тоді, коли це буде дозволено відповідним сигналом світлофора чи регулювальника та переконаються в безпеці подальшого руху (п. 4.9 ПДР).

Продовжувати рух можна лише з дозволу регулювальника. Під'їжджаючи до залізничного переїзду, а також починаючи рух після зупинки перед ним,

---

<sup>1</sup> Техніка ручного регулювання дорожнього руху : методичні рекомендації / О. Г. Білошицький, Ю. І. Марценишин, А. В. Червінчук, Є. О. Пилипенко, М. Ю. Веселов, Ю. Ю. Атаманенко. Житомир: Вид. О.О. Євенок, 2019. С. 6–7.

<sup>2</sup> Забезпечення безпеки дорожнього руху поліцейськими груп реагування патрульної поліції : науково-практичний посібник / С. С. Вітвіцький, А. В. Червінчук, Є. О. Пилипенко, Ю. Ю. Атаманенко, Є. В. Пузуня. Одеса : Видавничий дім «Гельветика», 2022. С. 105.

водій зобов'язаний керуватися вказівками і сигналами чергового по переїзду, положенням шлагбаума, світловою та звуковою сигналізацією і т. ін.

Розпорядчо-регулювальні дії – дії, які застосовуються з метою усунення перешкод у русі, надання допомоги учасникам руху в місцях тимчасових заторів, у місцях, де трапилося стихійне лихо або дорожньо-транспортна пригода, під час проведення масових та спеціальних заходів, при несправній світлофорній сигналізації тощо. До таких дій належить регулювання руху за допомогою жестів (руками, диском з червоним сигналом чи світловідбивачем, жезлом) та свистка.

Правила дорожнього руху визнають сигнали регулювальника як такі, що мають перевагу перед сигналами світлофорів та вимогами дорожніх знаків і є обов'язковими для виконання. Водії та пішоходи також повинні виконувати додаткові вимоги регулювальника, навіть якщо вони суперечать сигналам світлофорів, вимогам дорожніх знаків і розмітки.

#### 4.2. Прийоми ручного регулювання дорожнього руху

При регулюванні дорожнього руху поліцейський (регулювальник) подає сигнали, якими є положення його корпусу та жести рук, у тому числі з жезлом (диск з червоним сигналом чи світловідбивачем).

Сигнали ручного регулювання дорожнього руху, незалежно від наявності чи відсутності жезла (диска з червоним сигналом або світловідбивачем) подаються поліцейським з основної (стрійової) стійки.

**Основна (стрійова) стійка** – стояти необхідно прямо, без напруження, п'яти разом, носки розведені по лінії фронту на ширину ступні, ноги випрямлені в колінах, плечі розгорнуті (без зайвої напруги), руки опущені вниз, у правій руці (за наявності) знаходиться жезл (диск з червоним сигналом чи світловідбивачем), голову тримати прямо, дивитися попереду себе (рис. 27, 28).



рис. 27



рис. 28

Усі повороти регулювальника, якщо необхідні зміни сигналів, виконуються поліцейським за допомогою стрійового прийому «Повороти на місці», визначеному Стрійовим статутом Збройних Сил України, який затверджений Законом України від 24.03.1999 року № 549-XIV.

Отже,

- **поворот праворуч** виконується на чверть кола у бік правої руки на правому підборі й на лівому носку;

- **поворот ліворуч** виконується на чверть кола у бік лівої руки на лівому підборі й на правому носку;

- **поворот кругом** виконується на півкола в бік лівої руки на лівому підборі й на правому носку.

**Повороти виконуються у два етапи:** спочатку (**1-й етап**) – регулювальник повертається у визначений бік, зберігаючи правильне положення корпусу та не згинаючи ніг у колінах, переносить вагу тіла на ногу, що попереду; а потім (**2-й етап**) – найкоротшим шляхом приставляє другу ногу.

### **При ручному регулюванні дорожнього руху слід пам'ятати:**

**1. Зміна сигналів регулювальника відбувається тільки через сигнал «Увага»!**

**2. При наближенні транспортного засобу з увімкненим синім та/або червоним маячком та (або) спеціальним звуковим сигналом, забезпечити його негайний безперешкодний проїзд, а також колонні транспортних засобів, яку він супроводжує (у випадку супроводження транспортних засобів).**

**3. Право першочергового проїзду надається громадському транспорту.**

#### **4.2.1. Ручне регулювання дорожнього руху поліцейським за допомогою жезлу (диску з червоним сигналом чи світловідбивачем)**

При подачі сигналів жезлом (диском з червоним сигналом чи світловідбивачем) у всіх випадках його необхідно тримати так, ніби він є продовженням руки.

Сигнали поліцейського під час регулювання дорожнього руху за допомогою жезлу (диску з червоним сигналом чи світловідбивачем) поділяються на основні та додаткові.<sup>1 2</sup>

#### **Основні сигнали регулювальника:**

**Сигнал «Увага»!**

**Сигнал «Поворот ліворуч»**

**Сигнал «Рух у прямому напрямку»**

---

<sup>1</sup> Техніка ручного регулювання дорожнього руху : методичні рекомендації / О. Г. Білошицький, Ю. І. Марценішин, А. В. Червінчук, Є. О. Пилипенко, М. Ю. Веселов, Ю. Ю. Атаманенко. Житомир: Вид. О. О. Євенок, 2019. С. 11–19.

<sup>2</sup> Забезпечення безпеки дорожнього руху поліцейськими груп реагування патрульної поліції : науково-практичний посібник / С. С. Вітвіцький, А. В. Червінчук, Є. О. Пилипенко, Ю. Ю. Атаманенко, Є. В. Пузін. Одеса : Видавничий дім «Гельветика», 2022. С. 109–116.

**Порядок виконання основних сигналів регулювання поліцейським з жезлом (диском з червоним сигналом чи світловідбивачем)**

***Сигнал «Увага»!***

Стійка: праву руку із жезлом (диском з червоним сигналом чи світловідбивачем) необхідно підняти та зігнути в ліктьовому суглобі так, щоб кисть, повернута тильною стороною долоні назовні, була на рівні чола та утримувала вертикально піднятий жезл (диск з червоним сигналом чи світловідбивачем). При цьому лікоть повинен бути відведений вбік на 45 градусів аби не обмежувати регулювальнику оглядовість (рис. 29).



*рис. 29*

***Сигнал «Поворот ліворуч».***

Стійка: права рука разом із жезлом (диском з червоним сигналом чи світловідбивачем) протягнута вперед (горизонтально) на рівні плеча (рис. 30).

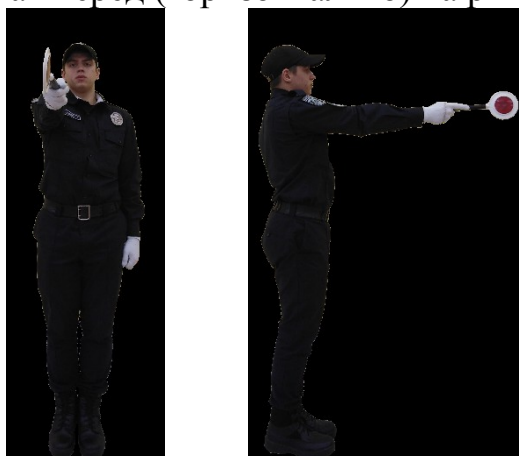

*рис. 30*

**При цьому сигналі регулювальника рух транспортних засобів:**

з лівого боку – дозволено рух трамвая ліворуч, нерейковим транспортним засобам – у всіх напрямках;

з боку грудей – усім транспортним засобам дозволено рух лише праворуч;

з правого боку та спини – рух усіх транспортних засобів заборонено.

Пішоходам дозволено переходити проїзну частину за спиною регулювальника.

**Сигнал «Рух у прямому напрямку».**

Стійки:

основна (стройова) – стояти необхідно прямо, без напруження, п'яти разом, носки розведені по лінії фронту на ширину ступні, ноги випрямлені в колінах, плечі розгорнуті (без зайвої напруги), руки знаходяться внизу, у правій руці знаходиться жезл (диск з червоним сигналом чи світловідбивачем), голову тримати прямо, дивитися попереду себе (рис. 31);



*рис. 31*

права рука разом із жезлом (диск з червоним сигналом чи світловідбивачем) зігнута у лікті перед грудьми (горизонтально) (рис. 32 );



*рис. 32*

руки горизонтально витягнуті в боки, утворюючи суцільну пряму (рис. 33).



рис. 33

При цьому сигналі регулювальника рух транспортних засобів:  
з лівого і правого боків – дозволено рух трамвая прямо, нерейковим транспортним засобам – прямо і праворуч.

Пішоходам дозволено переходити проїзну частину за спиною та перед грудьми регулювальника.

### Додаткові сигнали регулювальника

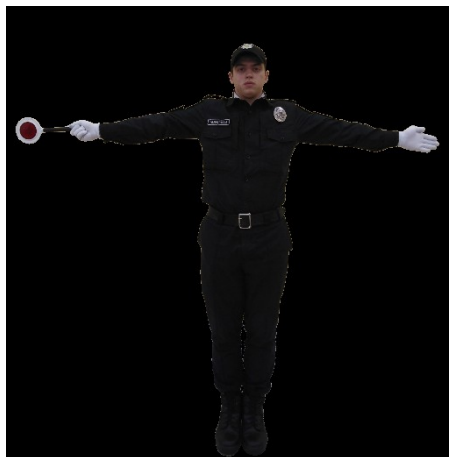
Додаткові сигнали регулювальник повинен подавати лівою рукою для:

- 1) запрошення водіїв у відповідному напрямку руху;
- 2) для заборони руху транспортних засобів.

### Порядок виконання додаткових сигналів регулювання поліцейським з жезлом (диском з червоним сигналом чи світловідбивачем)

Для заборони руху транспортних засобів додатковий сигнал подаються регулювальником саме лівою рукою.

- початкове положення – основна (стрійова) стійка,
- зігнути ліву руку до плеча, кисть піднята, долоня повернута назвні, потім руку витягнути вбік, кисть піднята, долоня повернута назвні (рис. 34).



рис. 34

Якщо регулювальником подано **сигнал «Поворот ліворуч»**, то для **запрошення транспортних засобів, що наближаються до нього з лівого боку**, ліву руку слід витягнути долонею вгору в бік водія і згинанням у ліктьовому суглобі запрошується транспорт для руху прямо чи праворуч (рис. 35).

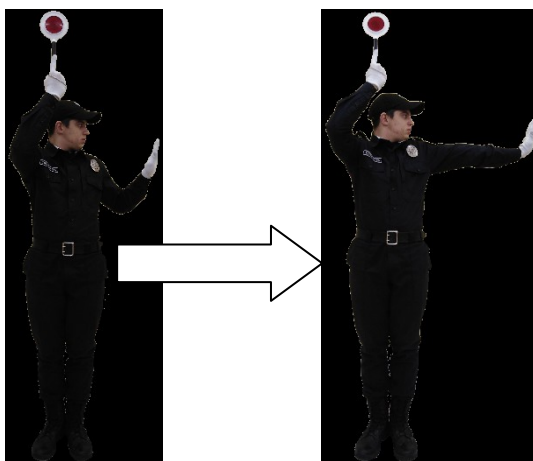

рис. 35

Для запрошення водіїв, які виконують **поворот ліворуч чи розворот з лівого боку**, рука також витягується в бік транспортних засобів долонею вгору і по дузі йде до витягнутої вперед правої руки, потім найкоротшою траєкторією повертається в попереднє положення (рис. 36).

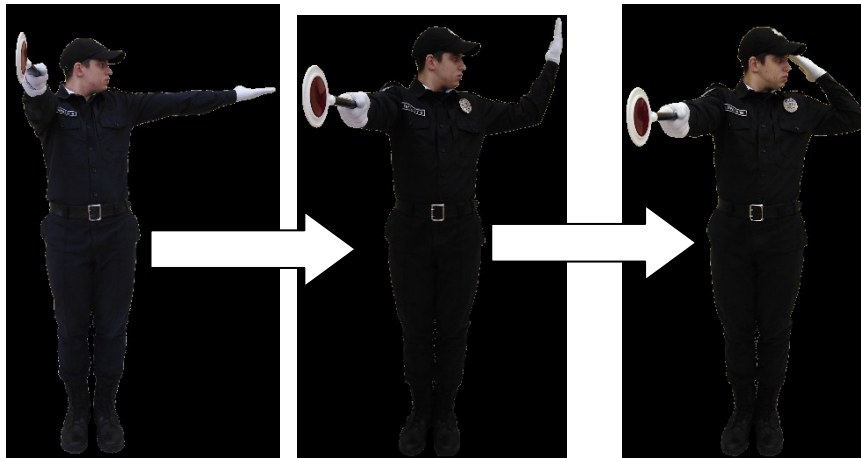

рис. 36

Для запрошення транспортних засобів з боку грудей, яким необхідно **повернути праворуч**, ліва рука витягується долонею вгору у напрямку водія і дугою йде вліво на 90 градусів. Таким чином, неодноразово повторюючи цей жест, запрошується транспорт для руху в потрібному напрямку (рис. 37).

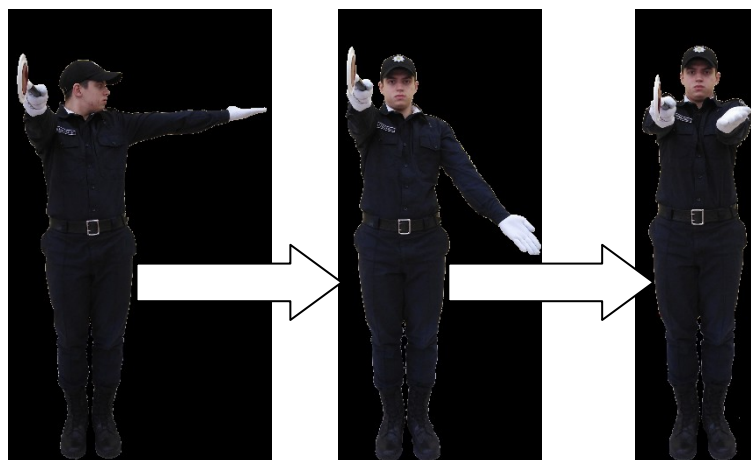

рис. 37

Під час виконання *сигналу «Рух у прямому напрямку»* з витягнутими в боки руками регулювальнику стояти довго незручно, тому в разі тривалого регулювання дорожнього руху краще і зручніше застосовувати положення, коли регулювальник згинає праву руку в ліктьовому суглобі і вона знаходиться перед грудьми з витягнутим ліворуч жезлом, а ліва рука повздовж тулуба (рис. 38).

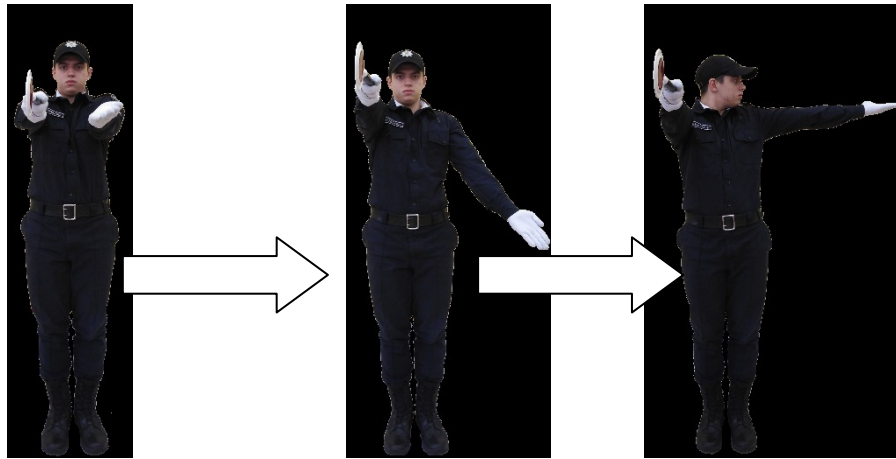

рис. 38

*Для запрошення водіїв з правого боку для руху прямо або праворуч* використовується права рука. Для цього необхідно праву руку з жезлом витягнути вбік праворуч, при цьому ліву руку також відвести вбік ліворуч, потім потрібно праву руку зігнути в ліктьовому суглобі, щоб вона знаходилась на рівні грудей з витягнутим жезлом ліворуч, а ліву руку опустити повздовж тулуба. Таким чином, неодноразово повторюючи випрямлення і згинання правої руки при цьому синхронно працює ліва рука (рис. 39).

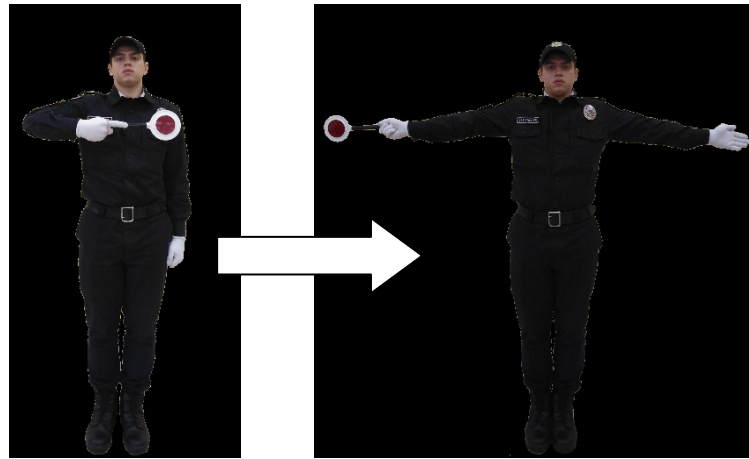

*рис. 39*

Також транспорт, що наближається з лівого боку, запрошується в потрібному напрямку. При цьому ліва рука витягується долонею вгору в бік водія і згинанням у ліктьовому суглобі запрошується транспорт для руху прямо чи праворуч (*рис. 40*).

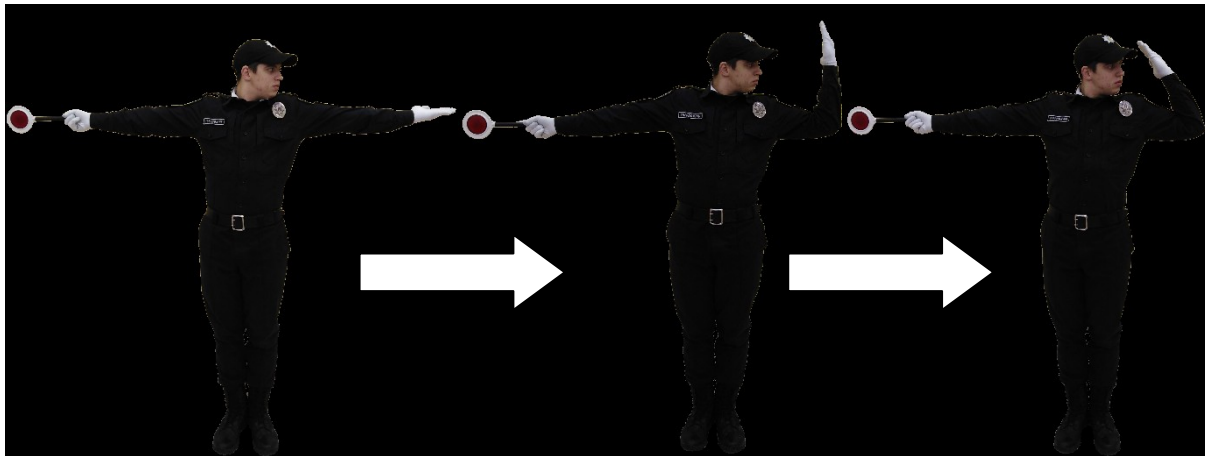

*рис. 40*

#### **4.2.2. Ручне регулювання дорожнього руху поліцейським без жезлу (диску з червоним сигналом чи світловідбивачем)**

Сигнали поліцейського під час регулювання дорожнього руху без жезлу (диску з червоним сигналом чи світловідбивачем) поділяються на основні та додаткові.<sup>1 2</sup>

<sup>1</sup> Техніка ручного регулювання дорожнього руху : методичні рекомендації / О. Г. Білошицький, Ю. І. Марценишин, А. В. Червінчук, Є. О. Пилипенко, М. Ю. Веселов, Ю. Ю. Атаманенко. Житомир: Вид. О. О. Євенок, 2019. С. 20–27.

<sup>2</sup> Забезпечення безпеки дорожнього руху поліцейськими груп реагування патрульної поліції : науково-практичний посібник / С. С. Вітвіцький, А. В. Червінчук, Є. О. Пилипенко, Ю. Ю. Атаманенко, Є. В. Пузиря. Одеса : Видавничий дім «Гельветика», 2022. С. 117–124.

### Основні сигнали регулювальника:

**Сигнал «Увага»!**

**Сигнал «Поворот ліворуч»**

**Сигнал «Рух у прямому напрямку»**

### Порядок виконання основних сигналів регулювання поліцейським без жезлу (диску з червоним сигналом чи світловідбивачем)

**Сигнал «Увага»!**

Стійка: праву руку необхідно підняти та зігнути в ліктьовому суглобі так, щоб кисть була на рівні чола, повернута долонею вперед, пальці міцно стиснуті між собою. При цьому лікоть повинен бути відведений вбік на 45 градусів аби не обмежувати регулювальнику оглядовість (рис. 41).



рис. 41

**Сигнал «Поворот ліворуч».**

Стійка: права рука протягнута вперед (горизонтально) на рівні плеча долонею всередину, пальці міцно стиснуті між собою (рис. 42).



рис. 42

При цьому сигналі регулювальника рух транспортних засобів:

з лівого боку – дозволено рух трамвая ліворуч, нерейковим транспортним засобам – у всіх напрямках;

з боку грудей – усім транспортним засобам дозволено рух лише праворуч;

з правого боку та спини – рух усіх транспортних засобів заборонено.

Пішоходам дозволено переходити проїзну частину за спиною регулювальника.

**Сигнал «Рух у прямому напрямку».**

Стійки:

основна (стрійова) – стояти необхідно прямо, без напруження, п'яти разом, носки розведені по лінії фронту на ширину ступні, ноги випрямлені в колінах, плечі розгорнуті (без зайвої напруги), руки знаходяться внизу, голову тримати прямо, дивитися попереду себе (рис. 43);



рис. 43

права рука зігнута у лікті перед грудьми (горизонтально) долонею всередину, пальці міцно стиснуті між собою (рис. 44);



рис. 44

руки горизонтально витягнуті в боки, утворюючи суцільну пряму, долонями вперед, пальці міцно стиснуті між собою (рис. 45).



рис. 45

При цьому сигналі регулювальника рух транспортних засобів:  
з лівого і правого боків – дозволено рух трамвая прямо, нерейковим транспортним засобам – прямо і праворуч.

Пішоходам дозволено переходити проїзну частину за спиною та перед грудьми регулювальника.

### Додаткові сигнали регулювальника

Додаткові сигнали регулювальник повинен подавати лівою рукою для:

- 1) запрошення водіїв у відповідному напрямку руху;
- 2) для заборони руху транспортних засобів.

### Порядок виконання додаткових сигналів регулювання поліцейським без жезлу (диску з червоним сигналом чи світловідбивачем)

Для заборони руху транспортних засобів додатковий сигнал подаються регулювальником саме лівою рукою.

- початкове положення – основна (стрійова) стійка,
- зігнути ліву руку до плеча, кисть піднята, долоня повернута назовні, потім руку витягнути вбік, кисть піднята, долоня повернута назовні (рис. 46).



рис. 46

Якщо регулювальником подано *сигнал «Поворот ліворуч»*, то для *запрошення транспортних засобів, що наближаються до нього з лівого боку*, ліву руку слід витягнути долонею вгору в бік водія і згинанням у ліктьовому суглобі запрошується транспорт для руху прямо чи праворуч (рис. 47).

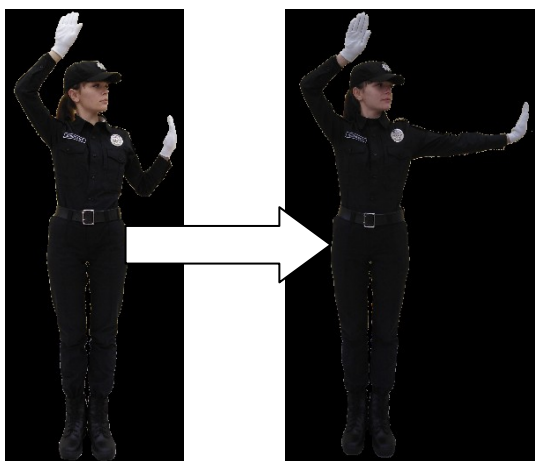

рис. 47

Для *запрошення водіїв, які виконують поворот ліворуч чи розворот з лівого боку*, рука також витягується в бік транспортних засобів долонею вгору і по дузі йде до витягнутої вперед правої руки, потім найкоротшою траєкторією повертається в попереднє положення (рис. 48).

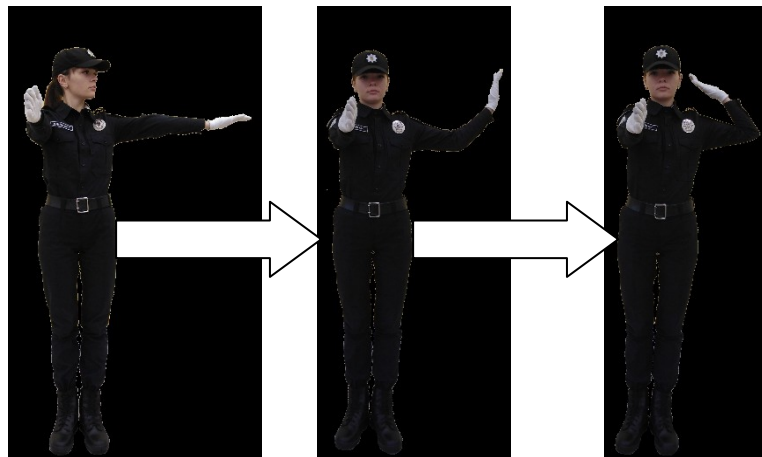

рис. 48

Для *запрошення транспортних засобів з боку грудей, яким необхідно повернути праворуч*, ліва рука витягується долонею вгору у напрямку водія і дугою йде вліво на 90 градусів. Таким чином, неодноразово повторюючи цей жест, запрошується транспорт для руху в потрібному напрямку (рис. 49).

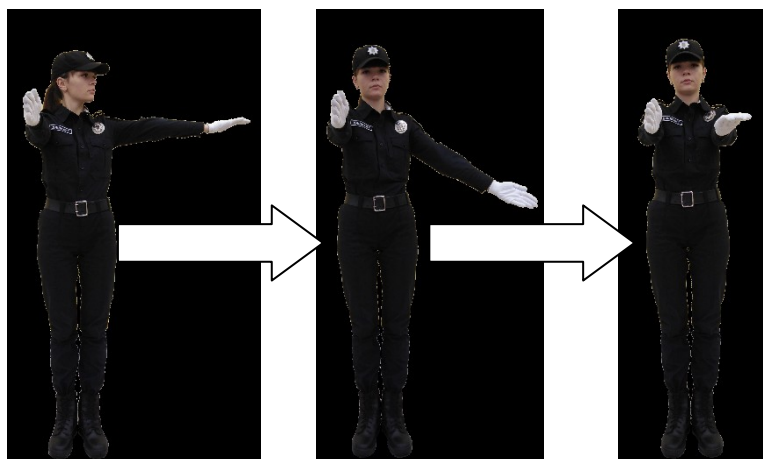
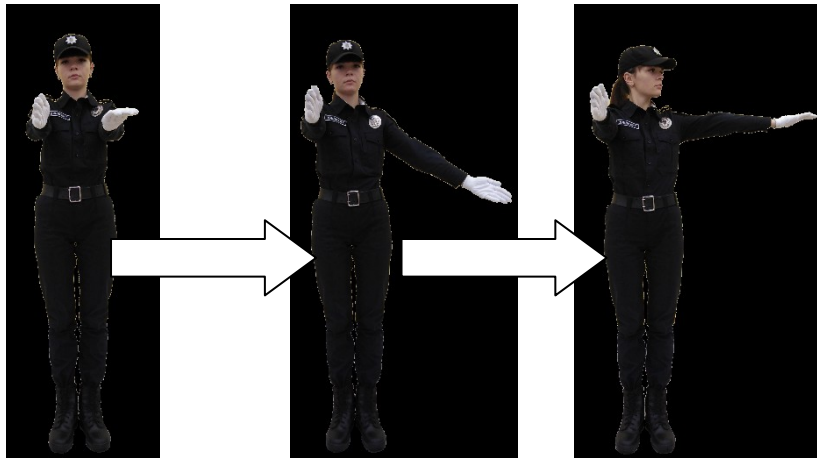

*рис. 49*

Під час виконання *сигналу «Рух у прямому напрямку»* з витягнутими в боки руками регулювальнику стояти довго незручно, тому в разі тривалого регулювання дорожнього руху краще і зручніше застосовувати положення, коли регулювальник згинає праву руку в ліктьовому суглобі і вона знаходиться перед грудьми, а ліва рука повздовж тулуба (*рис. 50*).



*рис. 50*

*Для запрошення водіїв з правого боку для руху прямо або праворуч* використовується права рука. Для цього необхідно праву руку витягнути вбік праворуч, при цьому ліву руку також відвести вбік ліворуч, потім потрібно праву руку зігнути в ліктьовому суглобі, щоб вона знаходилась на рівні грудей, а ліву руку опустити повздовж тулуба. Таким чином, неодноразово повторюючи випрямлення і згинання правої руки при цьому синхронно працює ліва рука (*рис. 51*).

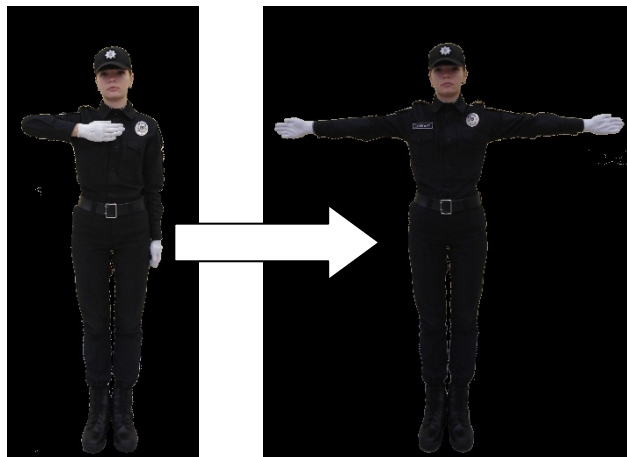

*рис. 51*

Також транспорт, що наближається з лівого боку, запрошується в потрібному напрямку. При цьому ліва рука витягується долонею вгору в бік водія і згинанням у ліктьовому суглобі запрошується транспорт для руху прямо чи праворуч (*рис. 52*).



*рис. 52*

Регулювання дорожнього руху поліцейськими може здійснюватись за будь-яких погодних умов, пори доби і видимості, а тому, незалежно від зазначених факторів, сигнали регулювальника мають бути видимими та чіткими для розпізнання учасниками дорожнього руху.

Слід зазначити, що основні та додаткові сигнали регулювальника в темну пору доби в умовах недостатньої освітленості дороги сприймаються учасниками дорожнього руху в різній мірі (залежно від способу регулювання дорожнього руху). Зокрема: спосіб регулювання дорожнього руху за допомогою жезлу з підсвіткою: в темну пору доби в умовах недостатньої видимості та освітленості дороги основні сигнали регулювальника розпізнавані учасниками дорожнього руху, додаткові – не розпізнавані; спосіб регулювання дорожнього руху за допомогою диску з червоним сигналом чи світлоповертачем: в темну пору доби в умовах недостатньої освітленості дороги основні сигнали регулювальника розпізнавані учасниками дорожнього

руху, додаткові – не розпізнавані; спосіб регулювання дорожнього руху за допомогою жестів рук: в темну пору доби в умовах недостатньої освітленості дороги основні та додаткові сигнали регулювальника не розпізнавані учасниками дорожнього руху.

Отже, вищезазначені способи регулювання дорожнього руху в темну пору доби в умовах недостатньої освітленості дороги мають спільний недолік, а саме – несприйняття учасниками дорожнього руху додаткових сигналів регулювання.

Розв'язати цю проблему можна шляхом використання регулювальником світловідбивальних рукавичок, які виготовляються зі спеціальної тканини, яка в темноті, в результаті попадання на них прямих світлових променів від фар транспортних засобів, набуває ефекту яскравого білосніжного світіння і жести рук, вдягнених у ці рукавички, стають яскравими та видимими для усіх учасників дорожнього руху. Тому, застосування таких рукавичок поліцейськими є необхідною складовою якісного регулювання дорожнього руху та забезпечення безпеки для усіх учасників дорожнього руху.

#### **Висновки до розділу 4**

Регулювання дорожнього руху є однією з форм забезпечення його безпеки та нормального функціонування. Здійснюється відповідно до розділу 8 «Регулювання дорожнього руху» Правил дорожнього руху України, затверджених постановою Кабінету Міністрів України від 10.10.2001 року № 1306.

Здійснення регулювання дорожнього руху поліцейським вимагає від останнього безумовного знання вимог Правил дорожнього руху, чіткого уявлення дорожніх умов та ситуації, що складається на ділянці вулично-шляхової мережі, а також певної фізичної та психологічної готовності в умовах напруженого режиму роботи.

Ручне регулювання дорожнього руху здійснюється поліцейським двома способами: за допомогою жезлу (диску з червоним сигналом чи світловідбивачем) або без жезлу (диску з червоним сигналом чи світловідбивачем). Сигнали, що подаються учасникам дорожнього руху, поділяються на основні («Увага», «Поворот ліворуч», «Рух у прямому напрямку») та додаткові («запрошення водіїв у відповідному напрямку руху», «для заборони руху транспортних засобів»).

Враховуючи, що регулювання дорожнього руху поліцейськими може здійснюватись за будь-яких погодних умов, пори доби і видимості, незалежно від зазначених факторів, сигнали регулювальника мають бути видимими та чіткими для розпізнання усіма учасниками дорожнього руху.

Розв'язати проблему забезпечення належної видимості сигналів регулювальника в темну пору доби в умовах недостатньої освітленості та видимості можна шляхом використання регулювальником світловідбивальних рукавичок, які виготовляються зі спеціальної тканини, що в темноті, в результаті попадання на неї прямих світлових променів від фар транспортних

засобів, набуває ефекту яскравого білосніжного світіння. Жести рук, вдягнених у рукавички з такої тканини, стають яскравими та видимими для усіх учасників дорожнього руху.

## 5. ЗАХОДИ ОСОБИСТОЇ БЕЗПЕКИ ПОЛІЦЕЙСЬКИХ ПІД ЧАС ЗАБЕЗПЕЧЕННЯ БЕЗПЕКИ ДОРОЖНЬОГО РУХУ

### 5.1. Загальні правила застосування заходів особистої безпеки поліцейських під час контролю за дорожнім рухом

При несенні служби для забезпечення власної безпеки і безпеки інших учасників дорожнього руху поліцейський **повинен:**

- обирати швидкість руху автомобіля, виходячи з конкретних умов, з урахуванням забезпечення максимальної безпеки інших учасників дорожнього руху;
- бути уважним до дій переслідуваного та інших учасників дорожнього руху;
- постійно доповідати командирові підрозділу про місце свого знаходження, напрямок руху та дії осіб, які переслідуються;
- не проводити переслідування водіїв, які допустили незначні порушення правил, або коли небезпека порушення минула. У таких випадках про порушення повідомляється на наступний за напрямком руху порушника маршрут патрулювання.<sup>1</sup>

Для забезпечення власної безпеки і безпеки інших учасників дорожнього руху працівнику поліції під час несення служби **забороняється:**

- перевозити в службовому автомобілі сторонніх громадян і вантажі, які не пов'язані з виконанням службових обов'язків, а також залишати службовий транспортний засіб без ужиття протиугінних заходів;
- перевищувати встановлену швидкість руху, самовільно відхилитися від призначеного маршруту і змінювати порядок несення служби, якщо це не викликано службовою необхідністю;
- передавати будь-кому керування службовим транспортним засобом;
- залишати без догляду в службовому транспорті затриманих осіб.<sup>2</sup>

*Під час несення служби працівник поліції також зобов'язаний дотримуватися заходів особистої безпеки, а саме:*

- знаходитись на тротуарі, а за його відсутності – узбіччі дороги чи вулиці, або на островці безпеки;
- вихід поліцейського на проїзну частину дозволяється для здійснення розпорядчо-регулювальних дій, огляду місця ДТП та надання допомоги учасникам дорожнього руху;
- під час оформлення ДТП, надання допомоги учасникам дорожнього руху на проїзній частині обов'язково облаштовувати ці місця сигнальними конусами в достатній кількості та дорожніми знаками «Об'їзд перешкоди з правого боку» або «Об'їзд перешкоди з лівого боку» з обов'язковим установленням знака аварійної зупинки чи увімкненням аварійної сигналізації;

<sup>1</sup> Забезпечення безпеки дорожнього руху поліцейськими груп реагування патрульної поліції : науково-практичний посібник / С. С. Вітвіцький, А. В. Червінчук, Є. О. Пилипенко, Ю. Ю. Атаманенко, Є. В. Пузуня. Одеса : Видавничий дім «Гельветика», 2022. С. 125.

<sup>2</sup> Теж саме.

- здійснювати контроль за дорожнім рухом у місцях, визначених маршрутом патрулювання;
- проводити перевірку документів та розбір правопорушення лише на тротуарі чи узбіччі дороги (вулиці), острівці безпеки під прикриттям автомобіля. Службовий автомобіль при цьому необхідно ставити також на тротуарі чи узбіччі дороги (вулиці) за умови дотримання Правил дорожнього руху;
- здійснювати зупинку транспортних засобів за допомогою спеціального сигналу для привертання уваги учасників дорожнього руху. При цьому враховувати швидкість руху, тип, габарити, вагу транспортного засобу, стан дорожнього покриття, інтенсивність та щільність транспортного потоку;
- за можливістю не знаходитися на слизьких ділянках дорожнього покриття;
- вибирати для зупинки транспортного засобу темного часу доби найбільш освітлені ділянки дороги, а в разі неможливості використовувати світло фар патрульного транспортного засобу та спеціальних світлових сигнальних пристроїв.<sup>1,2</sup>

## **5.2. Застосування заходів особистої безпеки поліцейських під час зупинення транспортного засобу та перевірки документів**

*Під час зупинення транспортних засобів та перевірки документів необхідно:*

- наближаючись до зупиненого автомобіля, перевірити, чи зачинена кришка багажника, оглянути салон автомобіля, темної пори доби освітити салон електричним ліхтариком або запропонувати водієві ввімкнути освітлення салону;
- після отримання документів знаходитися біля зупиненого транспортного засобу збоку, щоб виключити можливість нанесення удару при різкому відкритті дверей або раптовому початку руху;
- у разі знаходження водія поруч із поліцейським, останній обирає позицію, що забезпечує постійний контроль за діями водія, пасажирів та рухом транспортних засобів. Інші працівники, що знаходяться в складі наряду, повинні займати положення, що дозволяє забезпечувати взаємне страхування та виключає, у випадку застосування зброї, ураження поліцейського, що страхується;
- у разі знаходження в транспортному засобі групи осіб забезпечувати страхування працівника патрульної поліції, що здійснює перевірку, іншим поліцейським;

<sup>1</sup> Про дії працівників органів та підрозділів внутрішніх справ в типових та екстремальних ситуаціях : методичні рекомендації / Білик В. М. та ін., Київ, НАВС, 2013. С. 64–79.

<sup>2</sup> Пилипенко Є. О. Забезпечення особистої безпеки працівників патрульної поліції під час нагляду за дорожнім рухом : методичні рекомендації. Кривий Ріг : ДЮО МВС України, 2016. С. 12–14.

- під час руху для зупинення транспортного засобу – учасника дорожнього руху вмикати спеціальні світлові і звукові сигнальні пристрої на службовому транспортному засобі.<sup>1</sup>

***Категорично забороняється стояти перед або за зупиненим транспортним засобом, спиною до учасників дорожнього руху та руху транспортних засобів, зупиняти службовий автомобіль попереду зупиненого транспортного засобу та здійснювати в нічний час зупинення двох і більше транспортних засобів.***<sup>2</sup>

Темної пори доби, незалежно від кліматичних умов, працівник поліції повинен бути одягнутий у світловідбивальний одяг (жилет).

***Під час перевірки документів у водіїв транспортних засобів поліцейські повинні пам'ятати:***

1) головною метою первісного етапу зустрічі з водієм повинні стати не перевірка дійсності документів і встановлення особистості осіб, що знаходяться в транспортному засобі, а спостереження за їх реакцією і зовнішнім виглядом;

2) перевіряючи отримані документи, завжди дотримуватись із співрозмовником дистанції і стояти на півоберта до нього, щоб особиста зброя була поза межами його досяжності;

3) особливої уваги вимагає спостереження за руками і ногами осіб, що перевіряються, коли поліцейському потрібно підійти до свого автомобіля або виконати яку-небудь іншу дію, бажано робити записи, використовуючи точки опори на рівні грудей або користуватись допомогою напарника;

4) працівник поліції не повинен сідати в зупинений ним транспортний засіб;

5) не дозволяти водієві сідати в службовий автомобіль, де знаходиться один працівник поліції.

***Під час перевірки нерухомого транспортного засобу будь-які дії поліцейського на проїзній частині повинні бути своєчасними, тактично грамотними і зрозумілими не тільки учасникам дорожнього руху, але і колегам. Поліцейський зобов'язаний:***

1) ужити всіх заходів для того, щоб домогтися виходу водія із салону або кабіни транспортного засобу;

2) коли водій усе-таки не виходить із транспортного засобу, поліцейські наближаються до зупиненого транспортного засобу праворуч по ходу його руху;

3) підходячи до транспортного засобу позаду в умовах недостатньої видимості, необхідно висвітлювати салон електричним ліхтарем, тримаючи його вище голови на витягнутій убік руці;

4) доцільно повторно попередити про необхідність зробити такі дії: заглушити двигун; в умовах недостатньої видимості ввімкнути габаритні вогні; включити ручне гальмо;

<sup>1</sup> Забезпечення безпеки дорожнього руху поліцейськими груп реагування патрульної поліції : науково-практичний посібник / С. С. Вітвіцький, А. В. Червінчук, Є. О. Пилипенко, Ю. Ю. Атаманенко, Є. В. Пузуня. Одеса : Видавничий дім «Гельветика», 2022. С. 127.

<sup>2</sup> Пилипенко Є. О. Забезпечення особистої безпеки працівників патрульної поліції під час нагляду за дорожнім рухом : методичні рекомендації. Кривий Ріг : ДЮО МВС України, 2016. С. 15.

5) розташуватися в такому місці, щоб страхуючий мав вільний сектор обстрілу.<sup>1</sup>

Під час огляду транспортних засобів, багажу, особистих речей водія пасажирів поліцейський зобов'язаний вжити всіх заходів особистої безпеки.

Під час підходу до автомобіля, в якому затемнені вікна, особливу увагу треба приділяти заходам особистої безпеки, необхідно запропонувати водію вийти з автомобіля, а перевірку документів проводити поза шляхом руху автомобіля. Якщо в автомобілі пасажир, запропонувати вийти з автомобіля (за необхідності).<sup>2</sup> Не рекомендується здійснювати зупинку та перевірку транспорту на дорогах з обмеженою видимістю, на поворотах та перед ними, на перехрестях, підйомах та спусках, залізничних переїздах. Зупинка на цих ділянках проводиться тільки в невідкладних випадках, коли виникла в цьому крайня необхідність.

*Категорично забороняється зупиняти транспортні засоби на слизькій дорозі, при цьому виходячи на проїзну частину.*<sup>3</sup>

### **5.3. Застосування заходів особистої безпеки поліцейських під час перевірки та затримання транспортного засобу, що знаходиться у розшуку**

Під час несення служби кожний поліцейський повинен пам'ятати, що за кермом будь-якого автомобіля можуть перебувати особи, які знаходяться в стані сп'яніння, ті, що скоїли незаконне заволодіння транспортного засобу чи інші злочини. Тому, намагаючись уникнути можливих перевірок, вчиняють напади на працівників поліції у разі їх зупинки останніми. При цьому, є непоодинокими випадки здійснення наїзду транспортним засобом на поліцейського з подальшим залишенням місця пригоди. В таких випадках, помилка працівника поліції, в першу чергу, полягає в тому, що він бачить транспорт, який спрямований та рухається на нього, і застосовує табельну зброю, стріляє по колесах, а не у водія. Потрібно зауважити, що табельна зброя має незначну руйнівну силу відносно транспортних засобів і не в змозі забезпечити можливість їх негайної зупинки.<sup>4</sup>

В такому випадку працівник поліції помилково діє відповідно до п. 7 ч. 4 ст. 46 Закону України «Про Національну поліцію», яким передбачено застосування вогнепальної зброї для зупинки транспортного засобу шляхом його пошкодження, якщо водій своїми діями створює загрозу життю чи здоров'ю людей та/або поліцейського. В цьому випадку злочинець не створював загрозу (створення загрози передуює її реалізації), а нападав, тобто

---

<sup>1</sup> Забезпечення безпеки дорожнього руху поліцейськими груп реагування патрульної поліції : науково-практичний посібник / С. С. Вітвіцький, А. В. Червінчук, Є. О. Пилипенко, Ю. Ю. Атаманенко, Є. В. Пузиня. Одеса : Видавничий дім «Гельветика», 2022. С. 128–129.

<sup>2</sup> Про дії працівників органів та підрозділів внутрішніх справ в типових та екстремальних ситуаціях : методичні рекомендації / Білик В. М. та ін., Київ, НАВС, 2013. С. 65–66; 70–73; 80–81.

<sup>3</sup> Пилипенко Є. О. Забезпечення особистої безпеки працівників патрульної поліції під час нагляду за дорожнім рухом : методичні рекомендації. Кривий Ріг : ДЮІ МВС України, 2016. С. 17.

<sup>4</sup> Забезпечення безпеки дорожнього руху поліцейськими груп реагування патрульної поліції : науково-практичний посібник / С. С. Вітвіцький, А. В. Червінчук, Є. О. Пилипенко, Ю. Ю. Атаманенко, Є. В. Пузиня. Одеса : Видавничий дім «Гельветика», 2022. С. 129.

реалізовував загрозу, використовуючи транспортний засіб як знаряддя нападу (наприклад, як сокиру, ніж), тобто його дії підпадали не під п. 7, розглянутий нами вище, а під п. 1 ч. 4 ст. 46 Закону України «Про Національну поліцію». Тому в такій ситуації стріляти можна не лише в транспортний засіб, а і в особу, яка ним керує.

У разі необхідності провести перевірку транспортного засобу та осіб, що в ньому знаходяться, між працівниками поліції досягається домовленість про їх роль та місце під час проведення огляду. Поліцейський, який здійснює перевірку документів у водія та осіб, що знаходяться в автомобілі, повинен обов'язково працювати під страхуванням одного чи двох напарників. Працівники поліції, які здійснюють страхування, не повинні підходити до колеги, який перевіряє документи, давати відповіді на запитання, які їм ставлять особи, що перевіряються, відволікатись на звірку номерних знаків автомобіля та його агрегатів – все це покладається на особу, що здійснює перевірку. Страхуючі (страхуючий) під час огляду повинні уважно стежити за діями водія та осіб, що знаходяться у транспортному засобі чи вийшли з нього, і бути постійно готовими до вжиття необхідних заходів, в тому числі застосування табельної зброї в разі нападу з їх боку чи вчинення збройного опору.<sup>1</sup>

Правила дорожнього руху України не зобов'язують водія виходити з транспортного засобу під час перевірки документа працівниками поліції. Поліцейські самі зобов'язані підходити до зупинених транспортних засобів і пропонувати водіям вийти з кабіни (салону) тільки у випадках, коли:

- потрібна участь водія в усуненні технічної несправності належного йому транспортного засобу чи ліквідації порушення правил перевезення вантажу;
- є достатні підстави вважати, що водій перебуває у стані сп'яніння;
- необхідно провести звірення номерів агрегатів і вузлів транспортного засобу із записами в реєстраційних документах;
- водій і пасажери підозрюються у вчиненні злочину;
- коли необхідна участь водія в оформленні документів або наданні допомоги іншим учасникам руху.

Однак, незважаючи на нормативну визначеність цієї дії, не можна однозначно відповісти на питання, хто повинен підходити першим – поліцейський чи водій. У випадку здійснення превентивного контролю поліцейський повинен сам підійти до зупиненого транспортного засобу, виконавши перед початком розмови з водієм такі дії:

- перевірити транспортний засіб за наявними обліками розшукуваних транспортних засобів;
- запам'ятати чи записати номерний знак транспортного засобу (на випадок, якщо водій транспортного засобу лише імітує зупинку);
- зробити зовнішній огляд салону, кабіни і кузова;

---

<sup>1</sup> Пилипенко Є. О. Забезпечення особистої безпеки працівників патрульної поліції під час нагляду за дорожнім рухом : методичні рекомендації. Кривий Ріг : ДЮО МВС України, 2016. С. 18.

- установити чисельність пасажирів, вид і характер вантажу (крім опломбованих фургонів чи контейнерів), звертаючи увагу на зазначені в орієнтуваннях речі, предмети, наклейки, декоративні деталі, колір і фактуру чохлів сидінь, тип і модель радіоапаратури.

Далі поліцейський повинен діяти згідно з уявленням про ситуацію, отриманим у процесі огляду транспортного засобу, і особливостями поведінки водія і пасажирів. При цьому бажано ненав'язливо поставити їм контрольні питання про час виїзду зі стоянки, маршрут руху, кінцевий пункт руху й інше для зондування їх реакції і виявлення можливих протиріч у відповідях.<sup>1</sup>

З огляду на відносно високу імовірність неправомірної експлуатації автомобілів, що ввозяться в Україну через кордон, перевірку документів доцільно супроводжувати опитуванням водіїв і власників транспортного засобу про маршрут перегону, з'ясуванням кінцевого пункту доставки транспортного засобу (де і за якою адресою мешкає особа, що буде експлуатувати цей автомобіль). У разі сумнівів щодо правдивості пред'явленої інформації слід робити відповідні запити і застосовувати передбачені законодавством запобіжні заходи.

При цьому як вторинні засоби розпізнавання можуть виступати жаргон водія і пасажирів, наявність у них декількох реєстраційних документів на інші транспортні засоби, а також пристроїв і речей, що можуть бути використані для маскування і змінення ідентифікаційних ознак автомобіля.

Більшість водіїв виходять з автомобілів без додаткових нагадувань і йдуть назустріч поліцейському. З огляду на таку можливість, не варто відразу ж підходити до зупиненого транспортного засобу, якщо поліцейський не має напарника, готового негайно вести переслідування на службовому автомобілі. Невелика пауза в 30–40 секунд дозволить водію заглушити двигун, затягти важіль стояночного гальма, приготувати для перевірки документи і вийти з автомобіля. Після цього можна почати зближення з водієм. В іншому випадку водій, перебуваючи всередині транспортного засобу, може підпустити поліцейського на мінімальну відстань, а потім, різко прискорюючись, від'їхати. Працівник поліції змушений втрачати в середньому до 15–25 секунд на повернення до службового автомобіля, запуск двигуна і вхід у транспортний потік. Тому, коли поліцейському доводиться залишатися наодинці з водієм у безлюдних місцевостях або в нічних умовах, йому не слід залишати службовий автомобіль до виходу водія із зупиненого транспортного засобу.<sup>2,3</sup>

***Під час зупинки та перевірки транспортного засобу, що викликає підозру, необхідно дотримуючись правил особистої безпеки:***

- обирати місце зупинки з урахуванням дорожніх умов, щільності транспортного потоку тощо;

<sup>1</sup> Забезпечення безпеки дорожнього руху поліцейськими груп реагування патрульної поліції : науково-практичний посібник / С. С. Вітвіцький, А. В. Червінчук, Є. О. Пилипенко, Ю. Ю. Атаманенко, Є. В. Пузиня. Одеса : Видавничий дім «Гельветика», 2022. С. 130–131.

<sup>2</sup> Про дії працівників органів та підрозділів внутрішніх справ в типових та екстремальних ситуаціях : методичні рекомендації / Білик В. М. та ін., Київ, НАВС, 2013. С. 81–84.

<sup>3</sup> Забезпечення безпеки дорожнього руху поліцейськими груп реагування патрульної поліції : науково-практичний посібник / С. С. Вітвіцький, А. В. Червінчук, Є. О. Пилипенко, Ю. Ю. Атаманенко, Є. В. Пузиня. Одеса : Видавничий дім «Гельветика», 2022. С. 132.

- у темний час доби, щоб уникнути нападу або втечі водія чи пасажирів, зупиняти транспортний засіб, який перевіряється, за можливості в зоні постійного джерела світла;
- транспортний засіб, який підлягає перевірці, зупиняти за межами правої смуги руху, на узбіччі або спеціально призначеному майданчику;
- для виявлення осіб, що перебувають в автомобілі, не підходити одразу до транспортного засобу, а витримати паузу в кілька секунд;
- оглянути крізь скло салон, щоб переконатись у тому, що ніхто не ховається на підлозі;
- стояти на деякій відстані від автомобіля, збоку від нього, щоб уникнути травмування в разі раптового та швидкого початку руху;
- не припиняти спостереження за пасажирами, оскільки вони можуть застосувати зброю;
- під час перевірки обирати позицію, що дозволяє одночасно слухати відповіді водія, вживати заходів щодо особистої безпеки, контролювати ситуацію і не заважати дорожньому руху;
- запропонувати водію вимкнути двигун, щоб запобігти його втечі;
- у темний час доби звернутися до водія з проханням увімкнути освітлення салону;
- стояти від водія на відстані 1–1,5 м так, щоб бачити його, пасажирів та проїзну частину.<sup>1</sup>

***Слід пам'ятати, що особа, у якої перевіряють документи, може дістати замість них зброю і намагатись застосувати її.***

***Працівник поліції повинен стояти з боку тієї руки, якою водій дістає документи; подані документи не слід брати тією рукою, якою, у разі необхідності, доведеться діставати зброю.<sup>2</sup>***

***Поліцейський, який «страхує» напарника, повинен:***

- знаходитись біля правого заднього крила зупиненого транспортного засобу. З цієї позиції йому видно, що відбувається в автомобілі, до того ж зручно спостерігати за пасажирами;
- пересунути кобуру ближче до пряжки ременя, розстебнути її, зняти пістолет із запобіжника. Згідно із Законом України «Про Національну поліцію» працівник поліції (в даному випадку той, що страхує) має право дістати вогнепальну зброю та привести її в готовність, якщо вважає, що в обстановці, яка складається, можуть виникнути підстави для її застосування.<sup>3</sup>

Під час перевірки, використовуючи привід, треба примусити водія вийти з транспортного засобу, що перевіряється, та запропонувати йому відійти на узбіччя проїзної частини, пояснюючи це необхідністю дотримання безпеки дорожнього руху або усунення дрібних несправностей, нібито виявлених поліцейським (перевірка несправності задніх світлових приладів, наявності

<sup>1</sup> Пилипенко Є. О. Забезпечення особистої безпеки працівників патрульної поліції під час нагляду за дорожнім рухом : методичні рекомендації. Кривий Ріг : ДЮІ МВС України, 2016. С. 21.

<sup>2</sup> Теж саме.

<sup>3</sup> Забезпечення безпеки дорожнього руху поліцейськими груп реагування патрульної поліції : науково-практичний посібник / С. С. Вітвіцький, А. В. Червінчук, Є. О. Пилипенко, Ю. Ю. Атаманенко, Є. В. Пузиря. Одеса : Видавничий дім «Гельветика», 2022. С. 133.

знаку аварійної зупинки, вогнегасника, очищення від бруду номерного знака тощо).

До того моменту, поки водій не вимкнє двигун та не вийшов з транспортного засобу, забороняється зазирати в автомобіль; підходити впритул до капота, багажника транспортного засобу, який перевіряється, щоб уникнути можливості бути збитим автомобілем. Упевненість у своїх діях, раптовість та рішучість під час затримання дають перевагу поліцейському, навіть якщо він перебуває в однакових умовах з особою, яка затримується.<sup>1</sup>

У разі виявлення транспортного засобу, що знаходиться у розшуку, поліцейськими під час керування ними службовим автомобілем у транспортному потоці, рекомендуються такі заходи особистої безпеки при переслідуванні:

- пристебнутися ременями безпеки;
- постійно тримати увімкненими звукові та світлові спеціальні сигнали;
- обирати швидкість руху автомобіля (мотоцикла), виходячи з конкретних умов;
- бути уважним до маневрів транспортного засобу, що переслідується, та інших учасників дорожнього руху;
- водію транспортного засобу, що переслідується, за допомогою гучномовного пристрою постійно передавати вимогу про припинення руху, а також для привернення уваги інших учасників руху та громадян, щоб забезпечити їх безпеку.

Якщо відомо, що особа, яка переслідується, озброєна, для її затримання по радіостанції викликають групу зі спеціальним спорядженням та озброєнням.

Якщо злочинці озброєні, працівники поліції повинні:

- повністю опустити скло правих дверей службового автомобіля;
- не рухатись на одному рівні з автомобілем, що переслідується;
- за наявності на передньому сидінні пасажира у транспортному засобі, що переслідується, перемістити службовий автомобіль та зайняти позицію ліворуч, частково або повністю виїхавши на смугу зустрічного руху;
- за наявності пасажира на задньому сидінні автомобіля, що переслідується, залежно від того, де він сидить (праворуч або ліворуч), службовий автомобіль перевести в протилежний безпечний бік;
- на поворотах дороги, залежно від обставин, змінювати дистанцію до автомобіля, що переслідується, щоб вийти з сектору обстрілу;
- залежно від положення пасажира, який здійснює активні дії, виходити з сектору обстрілу;
- для забезпечення необхідного сектору під час стрільби з опущеним боковим склом періодично перестроювати службовий автомобіль з однієї смуги руху на іншу.

Під час наближення службового автомобіля до підозрілого транспортного засобу через гучномовний пристрій слід дати команду про зупинення

---

<sup>1</sup> Теж саме. С. 133–134.

транспортного засобу, а потім рухатись за переслідуваним до повного зупинення останнього.<sup>1</sup>

Водій службового автомобіля, дотримуючись інтервалу, що не перевищує 1,5 метри, повинен їхати так, щоб бампер його автомобіля був на одній лінії зі спинкою заднього сидіння автомобіля, який переслідується. Це дає можливість після зупинення вільно відчинити двері та уникнути нападу злочинців.

У процесі зближення автомобілів і до їх повного зупинення не можна припиняти спостереження за пасажирами, щоб своєчасно виявити та запобігти можливим протиправним діям (підготовці до нападу, знищенню компрометуючих речей, документів, заміні водія тощо).

*Надалі діяти рекомендується за одним з двох варіантів:*

*Варіант 1*

Коли переслідуваний транспортний засіб зупиниться, службовий автомобіль слід зупинити позаду на відстані 5–7 м. Через гучномовний пристрій старший екіпажу повинен подати команди:

- водію – заглушити двигун, долоні покласти на кермо!
- пасажиру на передньому сидінні – покласти долоні на вітрове скло!
- тим, хто сидить на задньому сидінні, – руки покласти на спинку переднього сидіння долонями вгору!
- всім – без команд не рухатись, дивитись уперед і не повертати голову.

Після виконання цих команд можна залишити службовий автомобіль для затримання підозрюваних.<sup>2</sup>

*Варіант 2*

Коли переслідуваний транспортний засіб зупиниться, службовий автомобіль слід зупинити так, щоб його переднє праве крило було на рівні лівого заднього крила зупиненого автомобіля. Працівники поліції виходять із службового автомобіля, використовуючи його двері як укриття, і займають заздалегідь обумовлені позиції. Поліцейський, який виходить із автомобіля перший, повинен пильно стежити за діями пасажирів і водія зупиненого для перевірки транспорту.<sup>3</sup>

***Перевірку можна починати лише тоді, коли другий поліцейський вийде зі службового автомобіля і буде повністю готовий «страхувати» напарника.***

Коли в ході перевірки стає ясно, що зупинено розшукуваний транспортний засіб, у водія необхідно вилучити ключі від замка запалювання і дверей автомобіля, а його самого доставити в найближчий підрозділ Національної поліції України, куди для огляду і збереження переганяється і транспортний засіб. Якщо поліцейських в службовому автомобілі двоє, а в розшукуваному транспортному засобі водій один, тактика затримки аналогічна діям пішого наряду. Якщо ж у затриманому автомобілі, крім водія, знаходяться

<sup>1</sup> Пилипенко Є. О. Забезпечення особистої безпеки працівників патрульної поліції під час нагляду за дорожнім рухом : методичні рекомендації. Кривий Ріг : ДЮІ МВС України, 2016. С. 22–24.

<sup>2</sup> Забезпечення безпеки дорожнього руху поліцейськими груп реагування патрульної поліції : науково-практичний посібник / С. С. Вітвіцький, А. В. Червінчук, Є. О. Пилипенко, Ю. Ю. Атаманенко, Є. В. Пузуня. Одеса : Видавничий дім «Гельветика», 2022. С. 135.

<sup>3</sup> Теж саме. С. 136.

пасажирів, потрібно рацією сповістити про це в чергову частину підрозділу Національної поліції чи Управління патрульної поліції, указавши своє місцезнаходження, щоб черговий міг направити оперативну групу. Одночасно необхідно зв'язатися за допомогою рації з найближчими патрулями і попросити допомоги.<sup>1</sup>

Під час видалення із затриманого автомобіля водія і пасажирів, що поведуться пасивно, старший екіпажу патруля, підготувавши зброю, повинен взяти ініціативу у свої руки і чітко подавати команди:

- водію – заглушити двигун, долоні покласти на вітрове скло!
- *пасажиру на передньому сидінні* – долоні покласти на вітрове скло!
- *пасажирам на задньому сидінні* – руки на спинку переднього сидіння долонями догори!

- усім – без команд не рухатися, дивитися вперед і не повертати голову!

Надзвичайно важливо постійно бачити руки затриманих. Не можна дозволяти підозрілим особам тримати руки піднятими вгору або за головою. У такому положенні затримані можуть непомітно дістати зброю, сховану за сонцезахисними козирками, оббивкою салону або в одязі.

Далі старший екіпажу подає *водію* команди:

- Відчинити двері!
- Тримати руками кермо та виходити з автомобіля спиною вперед!
- Підняти руки над головою якомога вище (у момент, коли водій стає ногами на землю)!
- Повільно підійти до лівого переднього крила та зупинитись поруч із ним!
- Обпертися долонями на крило, широко розставити ноги, відвести їх подалі від автомобіля.

Таке положення дозволить затриманому зберегти рівновагу тільки за умови обпирання на всі кінцівки. Якщо ж команду не буде виконано, зловмисник зможе швидко відновити рівновагу та напасти на поліцейських.<sup>2</sup>

*Видалення з автомобіля пасажирів.*

- *особі, що сидить спереду, треба дати команду: «Покласти руки на кермо!»*

- *особі, що сидить ззаду: «Тримати руки долонями вгору на спинці переднього сидіння!»*

Якщо в автомобілі тільки двоє дверей, то особа, яка сидить на задньому сидінні, для виходу з машини повинна перегнутися над переднім сидінням та тримати руками кермо, виходити ж спиною вперед.

Коли всі затримані вийдуть та піднімуть руки, одному з них (краще тому, хто вийшов останнім) віддається наказ залишити двері автомобіля відчиненими для подальшого його огляду для виявлення осіб, які, можливо, сховалися. Всі затримані повинні прийняти таку позу, як і водій.

<sup>1</sup> Пилипенко Є. О. Забезпечення особистої безпеки працівників патрульної поліції під час нагляду за дорожнім рухом : методичні рекомендації. Кривий Ріг : ДЮІ МВС України, 2016. С. 25.

<sup>2</sup> Забезпечення безпеки дорожнього руху поліцейськими груп реагування патрульної поліції : науково-практичний посібник / С. С. Вітвіцький, А. В. Червінчук, Є. О. Пилипенко, Ю. Ю. Атаманенко, Є. В. Пузиря. Одеса : Видавничий дім «Гельветика», 2022. С. 136–137.

Передусім доцільно обшукати затриманого водія. При цьому перевіряються:

- руки, проміж ніг, ноги, під пахвами, груди, ділянки живота, спини, плечей та шиї;
- весь одяг, включаючи головний убір, піджак, брюки, усі кишені, шкарпетки, взуття.

*Слід пам'ятати! Не завжди достатньо одного доторку, щоб виявити сховану зброю або інші предмети.*

Слід бути особливо обережним, якщо особа, яку обшуковують, заявляє, що боїться лоскотання:

- зброя може бути прикріплена не тільки під пахвою, але і на ногах, руках тощо;
- затриманий може володіти прийомами рукопашного бою, карате, дзюдо тощо.<sup>1</sup>

У разі виявлення зброї, предметів, що можуть бути знаряддям злочину, речовими доказами тощо, необхідно користуватися рукавичками, носовою хусточкою тощо. Методи, що застосовуються під час затримання транспортного засобу в світлу пору доби, можуть застосовуватися і вночі, але слід бути особливо обережним під час наближення до затриманого транспортного засобу.

Службовий автомобіль треба зупинити так, щоб освітити фарами салон перевірюваного транспортного засобу (увімкнувши дальнє світло). Двигун вимикати не слід.

Вийшовши зі службового автомобіля, поліцейські повинні використовувати його як укриття доки не впевняться, що повністю контролюють обстановку.

З урахуванням обмеженої видимості в темний час доби підходити до зупиненого транспортного засобу потрібно так, щоб постійно бачити людей, які перебувають у ньому, простежуючи їх дії і дотримуючись безпечної відстані.

Забороняється ставати між поліцейським та зупиненим для перевірки автомобілем. Неврахування цього моменту призводить до того, що поліцейські опиняються у просторі, освітленому фарами службового автомобіля. Це дає можливість злочинцям бачити їх та раптово напасти або збити, рухаючись заднім ходом.<sup>2</sup>

У випадку, якщо у транспортного засобу, що розшукується, світлопропускна спроможність скла нижче за встановлену норму (затемнене, задзеркалене скло) або видимість салону обмежена, не слід близько підходити до автомобіля.

Після того, як усі особи будуть видалені з автомобіля, що затримується, старший екіпажу автопатруля повинен перевірити автомобіль зсередини. Перед початком перевірки він повинен повідомити напарника про свій намір, але

---

<sup>1</sup> Теж саме.

<sup>2</sup> Пилипенко Є. О. Забезпечення особистої безпеки працівників патрульної поліції під час нагляду за дорожнім рухом : методичні рекомендації. Кривий Ріг : ДЮО МВС України, 2016. С. 27–28.

зробити це треба непомітно для затриманих. Огляд транспортного засобу треба розпочати після обшуку затриманих і вжиття заходів, що виключають їх втечу.

Навіть після затримання підозрюваних не можна послабляти увагу бо втрата пильності може призвести до небажаних наслідків, іноді навіть трагічних. Щоб цього уникнути, працівники поліції під час доставлення затриманих повинні стежити за їх поведінкою, запобігати будь-яким спробам втекти, позбавитись від компрометуючих речей, предметів, документів або спровокувати патрульних на неправомірні дії.<sup>1</sup>

Якщо затриманий чинить опір, працівники поліції мають право на підставі Закону України «Про Національну поліцію» застосувати до нього заходи фізичного впливу, спеціальні засоби або зброю.

Слід зазначити, що у ході затримання доцільно застосовувати прийоми відвернення уваги. Вони знижують здатність до відповідної реакції супротивника, проте діє лише тоді, коли візуальне, звукове або фізичне відвернення уваги противника, що проводиться поліцейським, має несподіваний та інтенсивний характер (здійснюється з докладанням певних зусиль).

Працівникам поліції необхідно заздалегідь розподілити ролі для проведення перевірки та затримання, домовитись про порядок підтримання зв'язку з черговою частиною та іншими патрулями.

Домовляються також про умовні сигнали, які будуть свідчити про початок затримання: розстібнути гудзик на кітелі, зняти або доторкнутися до кашкета тощо. Подавши такий сигнал, поліцейський впевнений, що партнер надасть допомогу.<sup>2</sup>

*Способи відвернення уваги:*

*візуальний:* кидання предметів у обличчя (кашкета, папки, планшета), жест рукою тощо;

*слуховий (звуковий):* голосно вигукнути, лягнути у долоні тощо;

*фізичний:* удар, який відвертає увагу, захват.

У разі використання всіх трьох способів (візуального, звукового та фізичного) можна подовжити шоківий стан противника.<sup>3</sup>

---

<sup>1</sup> Теж саме.

<sup>2</sup> Пилипенко Є. О. Забезпечення особистої безпеки працівників патрульної поліції під час нагляду за дорожнім рухом : методичні рекомендації. Кривий Ріг : ДЮІ МВС України, 2016. С. 29.

<sup>3</sup> Забезпечення безпеки дорожнього руху поліцейськими груп реагування патрульної поліції : науково-практичний посібник / С. С. Вітвіцький, А. В. Червінчук, Є. О. Пилипенко, Ю. Ю. Атаманенко, Є. В. Пузін. Одеса : Видавничий дім «Гельветика», 2022. С. 139.

#### **5.4. Застосування заходів особистої безпеки поліцейських під час оформлення дорожньо-транспортної пригоди**

До проведення необхідних дій на місці ДТП з оформлення, організації дорожнього руху й огороження місця ДТП допускаються працівники поліції, а також члени слідчо-оперативної групи (СОГ).

Керівник СОГ здійснює загальне керівництво під час проведення необхідних дій на місці ДТП. Зокрема, старший наряду поліції організовує та забезпечує безпеку дорожнього руху на місці ДТП (у разі ДТП з матеріальними збитками – оформлення відповідних матеріалів, передбачених наказом МВС України від 07.11.2015 року № 1395 «Про затвердження Інструкції з оформлення поліцейськими матеріалів про адміністративні правопорушення у сфері забезпечення безпеки дорожнього руху, зафіксовані не в автоматичному режимі»). Усі необхідні дії на місці ДТП виконуються тільки після його огороження технічними засобами організації дорожнього руху і тимчасової зміни порядку організації дорожнього руху в зоні ДТП.

Початкові дії працівників поліції і СОГ на місці ДТП із забезпечення безпеки дорожнього руху:<sup>1</sup>

- увімкнути на службовому транспортному засобі, який розміщується на проїзній частині дороги як елемент прикриття, пробліскові маячки й аварійну світлову сигналізацію;

- працівникам поліції забороняється знаходитися в службовому автомобілі, який використовується як прикриття;

- обстежити місце ДТП та виставити сигнальні конуси, що позначають його межі;

- у разі розташування місця ДТП на одному боці проїзної частини необхідно виставити сигнальні конуси перед транспортним засобом прикриття на такій відстані, яка б дала можливість водіям, які рухаються з різними швидкостями уникнути наїздів на осіб, які здійснюють оформлення пригоди та автомобілі-учасники ДТП;

- у разі розташування місця ДТП на обох боках проїзної частини з одного напрямку під'їзду до місця ДТП розміщується транспортний засіб прикриття, а з іншого напрямку необхідно виставити сигнальні конуси на відстані від місця ДТП і біля них з урахуванням швидкості транспорту який рухається поруч. На краю проїзної частини виставляється працівник поліції (регулювальник), який виконує розпорядчо-регулювальні дії.

Організувати із застосуванням технічних засобів організації дорожнього руху дорожній рух у зоні ДТП. При цьому в першу чергу встановлюються технічні засоби організації дорожнього руху, найбільш віддалені від місця ДТП.

Технічні засоби організації дорожнього руху встановлюються в такій послідовності:<sup>2</sup>

---

<sup>1</sup> Теж саме. С. 140–141.

<sup>2</sup> Забезпечення безпеки дорожнього руху поліцейськими груп реагування патрульної поліції : науково-практичний посібник / С. С. Вітвіцький, А. В. Червінчук, Є. О. Пилипенко, Ю. Ю. Атаманенко, Є. В. Пузиря. Одеса : Видавничий дім «Гельветика», 2022. С. 141.

- попереджувальні дорожні знаки «Інша небезпека (аварійно небезпечна ділянка)»;
- інформаційні табло «Увага! Оформлення ДТП»;
- наказові дорожні знаки «Об'їзд перешкоди з правого боку», «Об'їзд перешкоди з лівого боку»;
- конуси сигнальні, що позначають траєкторію руху транспортних засобів на під'їзді до місця ДТП;
- пробліскові маячки жовтого кольору (можуть установлюватись одночасно з ТЗОДР, на яких вони закріплюються);
- огорожувальна стрічка.

*Вимоги до встановлення технічних засобів організації дорожнього руху у зоні ДТП:*

- довжина зони ДТП повинна бути мінімальною і забезпечувати безпеку осіб, що здійснюють роботи на місці ДТП, а також безпечний режим руху пішоходів і транспортних засобів;

- на початку зони ДТП установлюється попереджувальний дорожній знак «Інша небезпека» (поза населеними пунктами на відстані 150–300 метрів, у населених пунктах на відстані 50–100 метрів). Знак розміщують на узбіччі якомога ближче до краю проїзної частини. За умови кількості смуг руху в одному напрямку двох і більше та розташування місця ДТП ближче до осі дороги попереджувальний дорожній знак «Аварійно небезпечна ділянка (інша небезпека)» установлюють на осі дороги;

- інформаційне табло «Увага! Оформлення ДТП» встановлюється разом з попереджувальним дорожнім знаком «Аварійно небезпечна ділянка (інша небезпека)». Винятком є випадок встановлення інформаційного табло «Увага! Оформлення ДТП» на осі дороги на відстані 25 м у населеному пункті (50 м поза населеним пунктом) по ходу руху від місця встановлення попереджувального дорожнього знака «Аварійно небезпечна ділянка (інша небезпека)»;

- темного часу доби і в умовах недостатньої видимості застосування спеціальних світлових сигнальних пристроїв обов'язкове на всіх дорогах незалежно від освітлення. Крім того, їх застосування є обов'язковим на ділянках доріг під шляхопроводами, естакадами, мостами або в тунелях;

- кількість спеціальних світлових сигнальних пристроїв, що встановлюються для кожного напрямку руху в зоні ДТП, повинно бути не менше 5-ти.

Вони встановлюються:

- а) на початку зони ДТП – спільно з інформаційним табло «Увага! Оформлення ДТП»;

- б) на сигнальних конусах, що позначають траєкторію об'їзду місця ДТП;

- огорожувальна стрічка повинна використовуватись для огороження тієї частини місця ДТП, яка поширюється за межі проїзної частини на тротуар,

а також в інших випадках, коли необхідно унеможливити шляхом застосування огорожувальної стрічки рух пішоходів у місці ДТП.<sup>1</sup>

***Категорично забороняється оформлення матеріалів ДТП у службовому автомобілі, що використовується як прикриття.***

***В обов'язковому порядку незалежно від часу доби працівники поліції, які проводять оформлення матеріалів ДТП, повинні бути одягнуті в одяг зі світловідбивальними елементами (жилети).***<sup>2</sup>

## **5.5. Заходи особистої безпеки поліцейського під час ручного регулювання дорожнього руху**

Найчастіше, розпорядчо-регулювальні дії у сфері безпеки дорожнього руху поліцейський вимушений здійснювати, перебуваючи на проїзній частині, серед транспортних потоків. Тому забезпеченню заходів особистої безпеки повинно приділятися достатньо уваги як самим регулювальником, так і його командиром взводу, роти, батальйону та ін.

Особиста безпека регулювальника залежить від декількох суб'єктивних та об'єктивних факторів, які впливають на здійснення регулювання.<sup>3</sup>

*До суб'єктивних факторів належить:*

- екіпіровка регулювальника;
- його готовність до служби, вміння грамотно та зрозуміло для учасників дорожнього руху виконувати ручне регулювання;
- тривалість здійснення ручного регулювання;
- ефективність та цілеспрямованість проведення командиром взводу інструктажу.

*До об'єктивних факторів належать:*

- особливості ділянки вулично-шляхової мережі (перехрестя, пішохідний перехід, майданчик, ширина проїзної частини, інтенсивність руху транспортних потоків тощо);
- місце розташування регулювальника на проїзній частині, забезпечення його видимості та оглядовості;
- погодно-кліматичні умови;
- час доби та освітленість.<sup>4,5</sup>

***Екіпіровка регулювальника.*** Незалежно від дорожніх умов і дорожньої обстановки регулювальник повинен мати при собі відповідне посвідчення, формений одяг, жилет із світловідбивальними смугами та жезл (диск з червоним сигналом чи світловідбивачем). Готовність регулювальника

<sup>1</sup> Про дії працівників органів та підрозділів внутрішніх справ в типових та екстремальних ситуаціях : методичні рекомендації / Білик В. М. та ін., Київ, НАВС, 2013. С. 66–67.

<sup>2</sup> Пилипенко Є. О. Забезпечення особистої безпеки працівників патрульної поліції під час нагляду за дорожнім рухом : методичні рекомендації. Кривий Ріг : ДЮІ МВС України, 2016. С. 32.

<sup>3</sup> Техніка ручного регулювання дорожнього руху : методичні рекомендації / О. Г. Білошицький, Ю. І. Марценишин, А. В. Червінчук, Є. О. Пилипенко, М. Ю. Веселов, Ю. Ю. Атаманенко. Житомир: Вид. О. О. Євенок, 2019. С. 28.

<sup>4</sup> Теж саме.

<sup>5</sup> Забезпечення безпеки дорожнього руху поліцейськими груп реагування патрульної поліції : науково-практичний посібник / С. С. Вітвіцький, А. В. Червінчук, Є. О. Пилипенко, Ю. Ю. Атаманенко, Є. В. Пузуня. Одеса : Видавничий дім «Гельветика», 2022. С. 143.

виявляється в його здібностях та сукупності морально-психологічних і професійних якостей здійснювати ручне регулювання дорожнього руху в різноманітних ситуаціях, у тому числі екстремальних, незалежно від дорожніх умов і дорожньої обстановки, психологічного стану регулювальника.

Уміння регулювальника грамотно і зрозуміло для водіїв виконувати регулювання дорожнього руху досягається через досвід його роботи та дбайливе відношення до службової підготовки щодо тренування та чіткого виконання основних і додаткових сигналів. Регулювальник повинен усвідомлювати, що своїми діями (подачею основних жестів правою рукою або додаткових лівою рукою) він допомагає водіям зрозуміти не тільки зміст сигналів, але й повідомити про дорожні умови або дорожню обстановку, які склалися на певній ділянці проїзної частини.

Тривалість виконання ручного регулювання залежить від здатності поліцейського виконувати обов'язки з регулювання дорожнього руху за будь-яких дорожніх умов, дорожньої обстановки та загазованості навколишнього середовища. Якщо інтенсивність транспортного потоку зростає і дорожні умови або дорожня обстановка ускладнюються, а оперативна обстановка потребує постійного здійснення ручного регулювання, *рекомендується щогодинна заміна регулювальника*. Це є необхідним заходом зменшення негативного впливу навколишнього (загазованого) середовища та природних факторів (дощ, хуртовина, мороз, спека) на здоров'я особи, що здійснює розпорядчо-регулювальні дії.<sup>1</sup>

*Місце розташування регулювальника.* Особливим фактором забезпечення особистої безпеки під час регулювання дорожнього руху є місце розташування регулювальника. На проїзній частині бажано використовувати «острівці безпеки», не перебувати без необхідності поза межами тротуару. Для забезпечення безпеки, видимості та оглядовості регулювальника на місці здійснення розпорядчо-регулювальних дій доцільно користуватися «острівцями безпеки» або переміщувальними трапеціями (тумбами) висотою не менше 50 см, які повинні бути покриті світловідбивальними смугами білого та червоного кольору.

Розпорядчо-регулювальні дії у темний час доби поліцейський повинен здійснювати лише на освітленій ділянці дороги у світловідбивальному спорядженні.<sup>2</sup>

Слід пам'ятати, що достатня видимість регулювальника забезпечується його екіпіровкою, розташуванням на дорозі, шириною проїзної частини, видом та конфігурацією перехрестя.<sup>3</sup>

---

<sup>1</sup> Техніка ручного регулювання дорожнього руху : методичні рекомендації / О. Г. Білошицький, Ю. І. Марценішин, А. В. Червінчук, Є. О. Пилипенко, М. Ю. Веселов, Ю. Ю. Атаманенко. Житомир: Вид. О. О. Євенок, 2019. С. 29–30.

<sup>2</sup> Забезпечення безпеки дорожнього руху поліцейськими груп реагування патрульної поліції : науково-практичний посібник / С. С. Вітвіцький, А. В. Червінчук, Є. О. Пилипенко, Ю. Ю. Атаманенко, Є. В. Пузиря. Одеса : Видавничий дім «Гельветика», 2022. С. 144.

<sup>3</sup> Техніка ручного регулювання дорожнього руху : методичні рекомендації / О. Г. Білошицький, Ю. І. Марценішин, А. В. Червінчук, Є. О. Пилипенко, М. Ю. Веселов, Ю. Ю. Атаманенко. Житомир: Вид. О. О. Євенок, 2019. С. 30.

## **Висновки до розділу 5**

Виконуючи покладені на поліцію обов'язки у сфері забезпечення безпеки дорожнього руху, кожний поліцейський має дотримуватись заходів особистої безпеки. Особливу увагу до власної безпеки слід приділяти при контролі за дорожнім рухом, застосування заходів особистої безпеки поліцейських під час зупинення транспортного засобу та перевірки документів, під час перевірки та затримання транспортного засобу, що знаходиться у розшуку, під час оформлення дорожньо-транспортної пригоди, а також під час здійснення ручного регулювання дорожнього руху.

## ВИСНОВКИ

Підсумовуючи результати проведеного наукового дослідження щодо забезпечення транспортної безпеки органами та підрозділами Національної поліції та розкритті питань щодо повноважень поліції у сфері транспортної безпеки, поліцейської діяльності у сфері забезпечення безпеки дорожнього руху, адміністративно-юрисдикційної діяльності поліції у сфері безпеки дорожнього руху, особливостям регулювання дорожнього руху поліцейськими, а також дотримання заходів особистої безпеки можна дійти наступних висновків:

1. Повноваження Національної поліції України у сфері транспортної безпеки регламентуються чинним законодавством України, яке на сьогодні потребує оновлення та удосконалення окремих його положень. Зокрема, задля забезпечення діяльності поліції у сфері транспорту та законодавчо закріпленої можливості здійснення якісного та всебічного провадження у справах про адміністративні правопорушення у сфері транспорту, необхідно внести зміни до Закону України «Про Національну поліцію» (ст. 35), Кодексу України про адміністративні правопорушення (ст.ст. 114, 133<sup>1</sup>, 221, 222).

2. Задля забезпечення більш ефективного виконання покладених на поліцію обов'язків у сфері безпеки дорожнього руху є необхідним доповнити перелік спеціальних засобів, що використовуються поліцейськими для виконання своїх повноважень (визначений ст. 42 Закону України «Про Національну поліцію») такими засобами, як «пристрої для примусового відкриття транспортних засобів». Також необхідно доповнити ст. 45 Закону України «Про Національну поліцію» правилами застосування поліцейськими пристроїв для примусового відкриття транспортних засобів. Зокрема, необхідно доповнити вищезазначену статтю нормою такого змісту: «пристрої для примусового відкриття транспортних засобів застосовують для: а) порятунку життя людей; б) порятунку життя тварин; в) подолання злісної непокори законному розпорядженню або вимозі поліцейського при виконанні ним службових обов'язків особою, що перебуває у зачиненому транспортному засобі».

3. Досліджуючи дозвільно-погоджувальну діяльність поліції у сфері безпеки дорожнього руху встановлено, що правове регулювання дозвільної (погоджувальної) діяльності Національної поліції у сфері забезпечення безпеки дорожнього руху потребує вдосконалення та систематизації. Зокрема, законодавчо не закріпленим є перелік документів дозвільного характеру, що видаються підрозділами поліції як дозвільними органами у сфері безпеки дорожнього руху. Зважаючи, що виключно законами, які регулюють відносини, пов'язані з одержанням документів дозвільного характеру, встановлюється необхідність одержання таких документів, було б доцільно доповнити статтю 52<sup>3</sup> «Повноваження Національної поліції у сфері забезпечення безпеки дорожнього руху» Закону України «Про дорожній рух» новою частиною, яка б узагальнювала в собі та упорядковувала дозвільні (погоджувальні) відносини Національної поліції у сфері забезпечення безпеки дорожнього руху.

4. Щодо контролю поліцію за перевезенням пасажирів та вантажів автомобільним транспортом, слід зазначити, що правовий статус Національної поліції України у системі суб'єктів нагляду (контролю) за безпекою на автомобільному транспорті загального користування визначений Законом України «Про дорожній рух». В межах здійснення відповідного контролю, поліція реагує на адміністративні правопорушення, виявлені під час служби. Однак, на сьогодні є певна колізія правових норм, що не дозволяє поліцейським повноцінно притягнути до відповідальності осіб, що вчинили правопорушення, передбачене ст. 129 КУпАП. Задля усунення зазначених недоліків є необхідним санкцію ч. 1 ст. 129 КУпАП викласти у такій редакції: «тягне за собою накладення штрафу на посадових осіб, відповідальних за технічний стан, обладнання, експлуатацію транспортних засобів, медичних працівників, уповноважених на проведення щозмінних передрейсових та післярейсових медичних оглядів водіїв, громадян – суб'єктів господарської діяльності в розмірі двадцяти п'яти неоподатковуваних мінімумів доходів громадян». Диспозицію ч. 2 ст. 129 КУпАП слід викласти таким чином: «Допуск до керування транспортним засобом особи, яка не має права на керування транспортним засобом, позбавлена права керування транспортними засобами або стосовно якої встановлено тимчасове обмеження у праві керування транспортними засобами, - ...».

5. Справи про адміністративні правопорушення у сфері безпеки дорожнього руху, розгляд який відноситься за компетенцією до органів Національної поліції, умовно можна поділити на ті, що зафіксовані не в автоматичному режимі, та правопорушення, що зафіксовані в автоматичному режимі. Порядок оформлення і розгляд кожної з цих умовних «груп» правопорушень закріплений окремими чинними нормативно-правовими актами.

6. Під час складання поліцейськими матеріалів про адміністративне правопорушення, передбачене ст. 124 КУпАП є необхідним та доцільним застосування більш досконалих методів фіксації місця ДТП, у тому числі, за допомогою сучасних технічних засобів, зокрема, 3D-візуалізацію місця скоєння ДТП за результатами аерознімання за допомогою безпілотного літального апарату (БпЛА).

7. Досліджуючи заходи забезпечення провадження у справах про адміністративні правопорушення у сфері забезпечення безпеки дорожнього руху як необхідний чинник припинення адміністративних правопорушень та попередження негативного впливу потенційних суспільно шкідливих наслідків від правопорушень, слід доповнити главу 20 «Заходи забезпечення провадження у справах про адміністративне правопорушення» КУпАП новим заходом провадження «заборона експлуатації транспортного засобу», який здійснювався б шляхом видачі поліцейським припису про заборону експлуатації транспортного засобу його водієві і надання поліцейським права застосовувати його у разі порушення правил керування або експлуатації транспортного засобу, правил користування ременями безпеки або мотошоломами (ст. 121 КУпАП). Контроль за виконанням приписів про

заборону експлуатації транспортного засобу має здійснюватись поліцейськими під час виконання службових обов'язків з контролю за дорожнім рухом шляхом перевірки транспортного засобу за наявними базами даних інформаційно-пошукових систем. У випадку невиконання припису про заборону експлуатації транспортного засобу та керування таким засобом попри заборону компетентного органу, винна особа повинна притягатися до адміністративної відповідальності.

8. Ручне регулювання дорожнього руху здійснюється поліцейським двома способами: за допомогою жезлу (диску з червоним сигналом чи світловідбивачем) або без жезлу (диску з червоним сигналом чи світловідбивачем). Сигнали, що подаються учасникам дорожнього руху, поділяються на основні («Увага», «Поворот ліворуч», «Рух у прямому напрямку») та додаткові («запрошення водіїв у відповідному напрямку руху», «для заборони руху транспортних засобів»).

9. Задля забезпечення належної видимості сигналів регулювальника в темну пору доби в умовах недостатньої освітленості та видимості доцільне використання регулювальником світловідбивальних рукавичок.

10. Виконуючи покладені на поліцію обов'язки у сфері забезпечення безпеки дорожнього руху, кожний поліцейський має дотримуватись заходів особистої безпеки. Особливу увагу до власної безпеки слід приділяти при контролі за дорожнім рухом, застосування заходів особистої безпеки поліцейських під час зупинення транспортного засобу та перевірки документів, під час перевірки та затримання транспортного засобу, що знаходиться у розшуку, під час оформлення дорожньо-транспортної пригоди, а також під час здійснення ручного регулювання дорожнього руху.

## СПИСОК ВИКОРИСТАНИХ ДЖЕРЕЛ

1. Конституція України : Закон України від 28.06.1996 р. № 254к/96-ВР. Дата оновлення: 01.01.2020. URL: <https://zakon.rada.gov.ua/laws/show/254%D0%BA/96-%D0%B2%D1%80#Text> (дата звернення: 13.09.2024).
2. Кодекс України про адміністративні правопорушення : Закон України від 07.12.1984 р. № 8073-Х. Дата оновлення: 09.08.2024. URL: <https://zakon.rada.gov.ua/laws/show/80731-10#Text> (дата звернення: 13.09.2024).
3. Кримінальний процесуальний кодекс України : Закон України від 13.04.2012 р. № 4651-VI. Дата оновлення: 07.09.2024. URL: <https://zakon.rada.gov.ua/laws/show/4651-17#Text> (дата звернення: 13.09.2024).
4. Повітряний кодекс України : Закон України від 19.05.2011 р. № 3393-VI. Дата оновлення: 01.01.2024. URL: <https://zakon.rada.gov.ua/laws/show/3393-17#Text> (дата звернення: 13.09.2024).
5. Митний кодекс України : Закон України від 13.03.2012 р. № 4495-VI. Дата оновлення: 27.07.2024. URL: <https://zakon.rada.gov.ua/laws/show/4495-17#Text> (дата звернення: 13.09.2024).
6. Про Національну поліцію : Закон України від 02.07.2015 р. № 580-III. Дата оновлення: 16.08.2024. URL: <https://zakon.rada.gov.ua/laws/show/580-19#Text> (дата звернення: 13.09.2024).
7. Про дорожній рух : Закон України від 30.06.1993 р. № 3353-XII. Дата оновлення: 01.01.2024. URL: <https://zakon.rada.gov.ua/laws/show/3353-12#Text> (дата звернення: 13.09.2024).
8. Про автомобільний транспорт : Закон України від 05.04.2001 р. № 2344-III. Дата оновлення: 28.06.2024. URL: <https://zakon.rada.gov.ua/laws/show/2344-14#Text> (дата звернення: 13.09.2024).
9. Про автомобільні дороги : Закон України від 08.09.2005 р. № 2862-IV. Дата оновлення: 19.12.2021. URL: <https://zakon.rada.gov.ua/laws/show/2862-15#Text> (дата звернення: 13.09.2024).
10. Про залізничний транспорт : Закон України від 04.07.1996 р. № 273/96-ВР. Дата оновлення: 01.01.2024. URL: <https://zakon.rada.gov.ua/laws/show/273/96-%D0%B2%D1%80#Text> (дата звернення: 13.09.2024).
11. Про внутрішній водний транспорт : Закон України від 03.12.2020 р. № 1054-IX. Дата оновлення: 28.05.2024. URL: <https://zakon.rada.gov.ua/laws/show/1054-20#Text> (дата звернення: 13.09.2024).
12. Про Державну програму авіаційної безпеки цивільної авіації : Закон України від 21.03.2017 р. № 1965-VIII. Дата оновлення: 28.04.2023. URL: <https://zakon.rada.gov.ua/laws/show/1965-19#Text> (дата звернення: 13.09.2024).
13. Про Стрйовий статут Збройних Сил України : Закон України від 24.03.1999 р. № 549-XIV. Дата оновлення: 01.10.2020. URL: <https://zakon.rada.gov.ua/laws/show/549-14#Text> (дата звернення: 13.09.2024).
14. Про дозвільну систему у сфері господарської діяльності : Закон України від 06.09.2005 р. № 2806-IV. Дата оновлення: 02.09.2024. URL: <https://zakon.rada.gov.ua/laws/show/2806-15#Text> (дата звернення: 13.09.2024).

15. Про Перелік документів дозвільного характеру у сфері господарської діяльності : Закон України від 19.05.2011 р. № 3392-VI. Дата оновлення: 29.06.2024. URL: <https://zakon.rada.gov.ua/laws/show/3392-17#Text> (дата звернення: 13.09.2024).

16. Про електронну ідентифікацію та електронні довірчі послуги : Закон України від 05.10.2017 року № 2155-VIII. Дата оновлення: 01.01.2024. URL: <https://zakon.rada.gov.ua/laws/show/2155-19#Text> (дата звернення: 13.09.2024).

17. Про страхування : Закон України від 18.11.2021 р. № 1909-IX. Дата оновлення: 20.06.2024. URL: <https://zakon.rada.gov.ua/laws/show/1909-20#Text> (дата звернення: 13.09.2024).

18. Про рекламу : Закон України від 03.07.1996 р. № 270/96-ВР. Дата оновлення: 27.04.2024. URL: <https://zakon.rada.gov.ua/laws/show/270/96-%D0%B2%D1%80#Text> (дата звернення: 13.09.2024).

19. Про Антимонопольний комітет України : Закон України від 26.11.1993 р. № 3659-XII. Дата оновлення: 01.01.2024. URL: <https://zakon.rada.gov.ua/laws/show/3659-12#Text> (дата звернення: 13.09.2024).

20. Про забезпечення функціонування української мови як державної : Закон України від 25.04.2019 р. № 2704-VIII. Дата оновлення: 27.06.2024. URL: <https://zakon.rada.gov.ua/laws/show/2704-19#Text> (дата звернення: 13.09.2024).

21. Про перевезення небезпечних вантажів : Закон України від 06.04.2000 р. № 1644-III. Дата оновлення: 01.01.2024. URL: <https://zakon.rada.gov.ua/laws/show/1644-14#Text> (дата звернення: 13.09.2024).

22. Європейська Угода про міжнародне дорожнє перевезення небезпечних вантажів (ДОПНВ) : Угода, Міжнародний документ Організації Об'єднаних Націй від 30.09.1957 р. № 994\_217. Дата приєднання: 02.03.2000. URL: [https://zakon.rada.gov.ua/laws/show/994\\_217#Text](https://zakon.rada.gov.ua/laws/show/994_217#Text) (дата звернення: 13.09.2024).

23. Про затвердження Положення про Національну поліцію : постанова Кабінету Міністрів України від 28.10.2015 р. № 877. Дата оновлення: 15.11.2023. URL: <https://zakon.rada.gov.ua/laws/show/877-2015-%D0%BF#Text> (дата звернення: 13.09.2024).

24. Про Правила дорожнього руху : постанова Кабінету Міністрів України від 10.10.2001 р. № 1306. Дата оновлення: 04.05.2024. URL: <https://zakon.rada.gov.ua/laws/show/1306-2001-%D0%BF#Text> (дата звернення: 13.09.2024).

25. Про затвердження Порядку тимчасового затримання працівниками уповноважених підрозділів Національної поліції транспортних засобів та їх зберігання : постанова Кабінету Міністрів України від 17.12.2008 р. № 1102. Дата оновлення: 16.08.2023. URL: <https://zakon.rada.gov.ua/laws/show/1102-2008-%D0%BF#Text> (дата звернення: 13.09.2024).

26. Про затвердження Порядку направлення водіїв транспортних засобів для проведення огляду з метою виявлення стану алкогольного, наркотичного чи іншого сп'яніння або перебування під впливом лікарських препаратів, що знижують увагу та швидкість реакції, і проведення такого огляду : постанова Кабінету Міністрів України від 17.12.2008 р. № 1103. Дата оновлення:

18.06.2024. URL: <https://zakon.rada.gov.ua/laws/show/1103-2008-%D0%BF#Text> (дата звернення: 13.09.2024).

27. Про затвердження Порядку проведення рейдових перевірок (перевірок на дорозі) : постанова Кабінету Міністрів України від 08.11.2006 р. № 1567. Дата оновлення: 11.05.2023. URL: <https://zakon.rada.gov.ua/laws/show/1567-2006-%D0%BF#Text> (дата звернення: 13.09.2024).

28. Про заходи щодо збереження автомобільних доріг : постанова Кабінету Міністрів України від 27.06.2007 р. № 879. Дата оновлення: 26.07.2023. URL: <https://zakon.rada.gov.ua/laws/show/879-2007-%D0%BF#n22> (дата звернення: 13.09.2024).

29. Про затвердження Правил надання послуг пасажирського автомобільного транспорту : постанова Кабінету Міністрів України від 18.02.1997 р. № 176. Дата оновлення: 22.06.2023. URL: <https://zakon.rada.gov.ua/laws/show/176-97-%D0%BF#Text> (дата звернення: 13.09.2024).

30. Про затвердження Типових правил розміщення зовнішньої реклами : постанова Кабінету Міністрів України від 29.12.2003 р. № 2067. Дата оновлення: 11.05.2023. URL: <https://zakon.rada.gov.ua/laws/show/2067-2003-%D0%BF#Text> (дата звернення: 13.09.2024).

31. Про Положення про Державну автомобільну інспекцію Міністерства внутрішніх справ : постанова Кабінету Міністрів України від 14.04.1997 р. № 341. Дата оновлення: 18.06.2014. URL: <https://zakon.rada.gov.ua/laws/show/341-97-%D0%BF#Text> (дата звернення: 13.09.2024).

32. Інструкція з оформлення поліцейськими матеріалів про адміністративні правопорушення у сфері забезпечення безпеки дорожнього руху, зафіксовані не в автоматичному режимі : наказ МВС України від 07.11.2015 р. № 1395. Дата оновлення: 23.02.2024. URL: <https://zakon.rada.gov.ua/laws/show/z1408-15#Text> (дата звернення: 13.09.2024).

33. Інструкція з оформлення поліцейськими матеріалів про адміністративні правопорушення у сфері забезпечення безпеки дорожнього руху, зафіксовані в автоматичному режимі : наказ МВС України від 13.01.2020 р. № 13. Дата оновлення: 21.12.2021. URL: <https://zakon.rada.gov.ua/laws/show/z0113-20#Text> (дата звернення: 13.09.2024).

34. Про затвердження Інструкції із застосування органами та підрозділами поліції технічних приладів і технічних засобів, що мають функції фото- і кінозйомки, відеозапису, засобів фото- і кінозйомки, відеозапису : наказ МВС України від 18.12.2018 р. № 1026. URL: <https://zakon.rada.gov.ua/laws/show/z0028-19#Text> (дата звернення: 13.09.2024).

35. Про затвердження деяких нормативно-правових актів з питань дорожнього перевезення небезпечних вантажів : наказ МВС України від 04.08.2018 р. № 656. Дата оновлення: 16.07.2024. URL: <https://zakon.rada.gov.ua/laws/show/z1041-18#Text> (дата звернення: 13.09.2024).

36. Про затвердження Інструкції про порядок виявлення у водіїв транспортних засобів ознак алкогольного, наркотичного чи іншого сп'яніння або перебування під впливом лікарських препаратів, що знижують увагу та швидкість реакції : спільний наказ МВС України та МОЗ України від

09.11.2015 р. № 1452/735. URL: <https://zakon.rada.gov.ua/laws/show/z1413-15#Text> (дата звернення: 13.09.2024).

37. Про затвердження Правил судноплавства на внутрішніх водних шляхах України : наказ Міністерства транспорту України від 16.02.2004 р. № 91. Дата оновлення: 20.12.2022. URL: <https://zakon.rada.gov.ua/laws/show/z0872-04?find=1&text#Text> (дата звернення: 13.09.2024).

38. Про затвердження Порядку розроблення та затвердження паспорта автобусного маршруту : наказ Міністерства транспорту та зв'язку України від 07.05.2010 р. № 278. Дата оновлення: 04.11.2022. URL: <https://zakon.rada.gov.ua/laws/show/z0408-10#Text> (дата звернення: 13.09.2024).

39. Про затвердження Інструкції з улаштування та експлуатації залізничних переїздів : наказ Міністерства транспорту та зв'язку України від 26.01.2007 р. № 54. Дата оновлення: 15.04.2011. URL: <https://zakon.rada.gov.ua/laws/show/z0162-07#Text> (дата звернення: 13.09.2024).

40. Про затвердження Порядку взаємодії Державної інспекції України з безпеки на наземному транспорті, Міністерства внутрішніх справ України, Державного агентства автомобільних доріг України під час організації та проведення робіт із зважування та здійснення габаритно-вагового контролю транспортних засобів та інших самохідних машин і механізмів на автомобільних дорогах загального користування : спільний наказ Мінінфраструктури України та МВС України від 10.12.2013 р. № 1007/1207. URL: <https://zakon.rada.gov.ua/laws/show/z0215-14#Text> (дата звернення: 13.09.2024).

41. Про затвердження порядку взаємодії органів (підрозділів) поліції з підрозділами акціонерного товариства «Українська залізниця» : спільний наказ МВС України та Мінінфраструктури України від 02.03.2020 № 204/175. URL: <https://zakon.rada.gov.ua/laws/show/z0386-20#Text> (дата звернення: 13.09.2024).

42. Про затвердження Положення про медичний огляд кандидатів у водії та водіїв транспортних засобів : спільний наказ МОЗ України та МВС України від 31.01.2013 р. № 65/80. Дата оновлення: 31.07.2023. URL: <https://zakon.rada.gov.ua/laws/show/z0308-13#Text> (дата звернення: 13.09.2024).

43. Авер'янов В. Б. Адміністративне право України : підручник. URL: <https://textbooks.net.ua/content/category/9/29/15/>.

44. Адміністративне право України (загальна частина) : навчальний посібник / О. І. Остапенко та ін. Львів : СПОЛОМ, 2021. 616 с.

45. Адміністративне право України. Повний курс: підручник / за ред. В. Галунька, О. Правоторової. Видання третє. Київ: Академія адміністративно-правових наук, 2020. 466 с.

46. Адміністративно-правове регулювання діяльності патрульної поліції щодо забезпечення безпеки дорожнього руху в Україні : монографія / Х. П. Ярмакі, Р. М. Пилипів, М. Ю. Веселов. Житомир: Вид. О. О. Євенок, 2019. 240 с.

47. Апанасенко К. І. Дозвільні правовідносини у сфері господарювання: теорії проблеми і практики : монографія. Київ : ДУ «Інститут економіко-

правових досліджень імені В. К. Мамутова Національної академії наук України», 2020. 430 с.

48. Бортник Н. П., Єсімов С. С. Правова регламентація заходів адміністративно-процесуального примусу. *Соціально-правові студії*. 2021. № 3(13). С. 28-34. DOI: 10.32518/2617-4162-2021-3-28-34.

49. Булачек В. Р. Зміст законності контрольно-наглядової діяльності патрульної поліції у сфері дорожнього руху. *Юридичний науковий електронний журнал*. 2021. № 12. С. 58–61. URL: [http://www.lsej.org.ua/12\\_2021/11.pdf](http://www.lsej.org.ua/12_2021/11.pdf)

50. Вітвіцький С. С. Співвідношення термінів «контроль» та «нагляд»: проблеми теорії, аналіз законодавства. *Науковий вісник Міжнародного гуманітарного університету. Сер.: Юриспруденція*. 2014. № 12. Том 1. С. 93–96.

51. Галімшина Г. В. Державний контроль на автомобільному транспорті в Україні : дис. ... канд. юрид. наук : 12.00.07 / Галімшина Ганна В'ячеславівна. Дніпропетровськ, 2010. 245 с.

52. Гаращук В. М. Теоретико-правові проблеми контролю та нагляду у державному управлінні: автореф. дис. ... доктора юрид. наук : 12.00.07. Харків, 2003. 35 с.

53. Голосніченко І. П., Голосніченко Д. І. Теорія повноважень, їх легітимність та врахування потреб і інтересів при встановленні на законодавчому рівні. *Вісник Національного технічного університету України «Київський політехнічний інститут». Політологія. Соціологія. Право: збірник наукових праць*. Київ, 2011. № 1(9). С. 147-155. URL: <https://ela.kpi.ua/handle/123456789/4891>

54. Грибан М. М. Адміністративно-правове забезпечення державного нагляду (контролю) за безпекою на автомобільному транспорті загального користування : дис. ... док. філос. : 081 «Право». Харків. 2024. URL: [https://univd.edu.ua/files/councils/40/dysertatsiia\\_hryban\\_mm.pdf](https://univd.edu.ua/files/councils/40/dysertatsiia_hryban_mm.pdf)

55. Денисюк Д. С. Адміністративно-правові засади дозвільної діяльності ДАІ МВС України : дис. ... канд. юрид. наук : 12.00.07. Харків, 2010. С. 25–26.

56. Дорошенко С. Соціально-історичні детермінанти. Виявлення традиційного ставлення французів до політики в епоху давнього порядку. Національний університет «Львівська політехніка». Львів. URL: <http://dspace.nbuiv.gov.ua/bitstream/handle/123456789/25310/02-Doroshenko.pdf?sequence=1>

57. Дронік Д. С. Адміністративно-правові засади діяльності патрульної поліції в Україні : : дис. ... док. філос. : 081 «Право». Кропивницький. 2023. URL: [https://dnuvs.ukr.education/wp-content/uploads/2023/02/dysertacziya\\_dronik.pdf](https://dnuvs.ukr.education/wp-content/uploads/2023/02/dysertacziya_dronik.pdf)

58. Дубинський О. Суб'єкт здійснення державного контролю за додержанням законодавства на транспорті в Україні. *Підприємництво, господарство і право*. 2018. № 10. С. 131–135. URL: <http://pgr-journal.kiev.ua/archive/2018/10/27.pdf>

59. Дубинський О. Сутність і особливості державного контролю за додержанням законодавства на автомобільному транспорті. 2018.

*Підприємництво, господарство і право.* № 12. С. 176–181. URL: <http://pgr-journal.kiev.ua/archive/2018/12/33.pdf>

60. Єпринцев П. С., Марценишин Ю. І., Червінчук А. В. Заборона подальшого руху транспортного засобу як захід адміністративного примусу. *Правові новели. Актуальні питання юридичної науки.* 2024. № 22. Т. 3. С. 137–144.

61. Забезпечення безпеки дорожнього руху поліцейськими груп реагування патрульної поліції : науково-практичний посібник / С. С. Вітвіцький, А. В. Червінчук, Є. О. Пилипенко, Ю. Ю. Атаманенко, Є. В. Пузиня. Одеса : Видавничий дім «Гельветика», 2022. 152 с.

62. Забезпечення Національною поліцією безпеки дорожнього руху: правові та організаційні аспекти : методичні рекомендації / В. І. Варивода, Д. А. Євдокимов, В. Г. Сюравич, О. М. Жук; І. І. Риндюк. Київ: Національна академія внутрішніх справ, 2019. 110 с.

63. Загальна теорія держави і права : підручник для студентів юридичних вищих навчальних закладів / М. В. Цвік, О. В. Петришин, Л. В. Авраменко та ін.; за ред. д-ра юрид. наук, проф., акад. АПрН України М. В. Цвіка, д-ра юрид. наук, проф., акад. АПрН України О. В. Петришина. Харків: Право, 2009. 584 с.

64. Ковалів М. В. Заходи забезпечення провадження у справах про адміністративні правопорушення Національною поліцією щодо водіїв, які керують транспортними засобами у стані сп'яніння. *Науковий вісник Львівського державного університету внутрішніх справ. Серія юридична.* 2023. № 3. С. 76–85. DOI: 10.32782/2311-8040/2023-3-10.

65. Коломоець Т. О. Адміністративна відповідальність : навчальний посібник. Київ : Істина, 2011. 184 с.

66. Косінов С. А. Контроль у демократичній державі : монографія. Харків : Право, 2015. 360 с.

67. Лук'янець Д. М. Інститут адміністративної відповідальності: проблеми розвитку : монографія. Київ : Інститут держави і права ім. Корецького НАН України, 2001. 220 с.

68. Лютіков П. С. Державний контроль у галузі чорної металургії в Україні : організаційно-правовий аспект : дис. ... канд. юрид. наук : 12.00.07 / Лютіков Павло Сергійович. Запоріжжя, 2009. 212 с.

69. Майоров В. В. До питання співвідношення понять «компетенція» та «повноваження» Національної поліції України. *Право та державне управління. Збірник наукових праць.* Запоріжжя. 2020. № 1. Том 1. С. 85–89. URL: [http://pdu-journal.kpu.zp.ua/archive/1\\_2020/tom\\_1/15.pdf](http://pdu-journal.kpu.zp.ua/archive/1_2020/tom_1/15.pdf)

70. Нестеренко К. О., Камінський П. Д. Контроль як основна функція органів публічної адміністрації України. *Нове українське право.* Вип. 6. 2021. С. 120–125.

71. Нормативно-правове врегулювання примусового відкриття транспортних засобів : науково-практичні рекомендації / С. С. Вітвіцький, С. О. Бичін, А. В. Веснін, А. В. Червінчук, Ю. Ю. Атаманенко, Є. О. Пилипенко. Житомир : Видавець ПП «Євро-Волинь», 2020. 56 с.

72. Пилипенко Є. О., Атаманенко Ю. Ю. Щодо окремих питань нормативно-правового врегулювання діяльності патрульної поліції у сфері забезпечення безпеки дорожнього руху. *Транспортна безпека: правові та організаційні аспекти* : матеріали XV Міжнар. наук.-практ. конф. (в авторській редакції), м. Кривий Ріг, 13 листопада 2020 року. Кривий Ріг, 2020. С. 204–208.

73. Пилипенко Є. О. Забезпечення особистої безпеки працівників патрульної поліції під час нагляду за дорожнім рухом : методичні рекомендації. Кривий Ріг : ДЮІ МВС України, 2016. 34 с.

74. Постанова Центрального районного суду м. Миколаєва від 09.04.2010 року за результатами розгляду адміністративної справи № 2а-5-1526/09. Єдиний державний реєстр судових рішень. URL: <https://reyestr.court.gov.ua/Review/12742106> (дата звернення: 30.08.2024).

75. Постанова Сьомого апеляційного адміністративного суду (м. Вінниця) від 22.11.2022 року за результатами розгляду адміністративної справи № 127/17577/22. Єдиний державний реєстр судових рішень. URL: <https://reyestr.court.gov.ua/Review/107455549> (дата звернення: 30.08.2024).

76. Правові та технологічні аспекти реєстрації дорожньо-транспортних пригод із використанням безпілотних літальних апаратів : монографія / А. В. Червінчук, Ю. Ю. Атаманенко, Є. О. Пилипенко, О. І. Рудюк; за заг. ред. д.ю.н., проф. С. С. Вітвіцького. Київ: ВД «Дакор», 2021. 192 с.

77. Про дії працівників органів та підрозділів внутрішніх справ в типових та екстремальних ситуаціях : методичні рекомендації / Білик В. М. та ін., Київ, НАВС, 2013. 203 с.

78. Пугач А. В. Класифікація заходів забезпечення провадження у справах про адміністративні правопорушення. *Науковий вісник Дніпропетровського державного університету внутрішніх справ*. 2018. № 2. С. 99–104. DOI:10.31733/2078-3566-2018-3-98-104.

79. Сірко Б. П. Адміністративно-правова характеристика структури, повноважень та відповідальності міністерства внутрішніх справ України. *Juris europensis scientia*. 2024. № 1. С. 120–124. DOI : <https://doi.org/10.32782/chem.v1.2024.21>

80. Скакун О. Ф. Теорія держави і права : підручник. Харків: Консум. 2001. 656 с. URL: <http://politics.ellib.org.ua/pages-cat-51.html>

81. Словник UA. Портал української мови та культури. URL: <https://slovnyk.ua/index.php?swrd=%C4%C5%D2%...>

82. Собакарь А. О. Адміністративно-правова характеристика форм державного контролю за безпекою дорожнього руху. *Вісник Запорізького національного університету*. 2013. № 1(II). С. 139–145.

83. Собакарь А. О. Принципи державного контролю за безпекою руху транспортних засобів. *Транспортна безпека: правові та організаційні аспекти* : матеріали XV Міжнародної науково-практичної конференції (в авторській редакції), м. Кривий Ріг, 13 листопада 2020 року. Кривий Ріг, 2020. С. 237–240.

84. Теорія держави і права в схемах та таблицях: навчальний посібник / кол. авт.; за заг. ред. Л. Р. Наливайко. К.: «Хай-Тек Прес», 2020. 296 с.

85. Техніка ручного регулювання дорожнього руху : методичні рекомендації / О. Г. Білошицький, Ю. І. Марценишин, А. В. Червінчук, Є. О. Пилипенко, М. Ю. Веселов, Ю. Ю. Атаманенко. Житомир: Вид. О. О. Євенок, 2019. 32 с.

86. Тополевський Р. Б., Федіна Н. В. Теорія держави і права : навч. посібник. Львів: ЛьвДУВС, 2020. 268 с.

87. Фазикош О. В. Поняття та сутність провадження у справах про адміністративні правопорушення. *Науковий вісник Ужгородського університету. Серія «Право»*. Ужгород, 2012. № 18. С. 183–185.

88. Целенко В. Л. Адміністративно-правовий механізм контрольно-наглядової діяльності в Національній поліції України : дис. ... канд. юрид. наук : 12.00.07. Київ, 2023. 211 с.

89. Червінчук А. В. Адміністративна відповідальність за порушення правил перевезення людей : *Безпека дорожнього руху: правові та організаційні аспекти* : матеріали XII Міжнародної науково-практичної конференції (в авторській редакції), м. Кривий Ріг, 17 листопада 2017 року. Кривий Ріг, 2017. С. 255–257.

90. Червінчук А. В., Марценишин Ю. І. Контроль поліції за технічним станом транспортних засобів. *Українська поліцейстика: теорія, законодавство, практика. Науково-практичне видання*, 2021. № 2(2). С. 100–108.

91. Шаповал Т. Б. Поняття, види та принципи провадження у справах про адміністративні правопорушення. *Юридичний науковий електронний журнал*. Запоріжжя, 2022. № 8. С. 368–370.

92. Яцишин В. М. Адміністративно-правовий статус поліції у справах про адміністративні правопорушення у сфері забезпечення безпеки дорожнього руху : дис. ... д-ра філософії : 081. Київ, 2023. 247 с.

93. Gössling S. Police Perspectives on Road Safety and Transport Politics in Germany. *Sustainability*. 2017. № 9 (10). URL: <https://www.webofscience.com/wos/woscc/full-record/WOS:000414896200101>.